

ПРЕДИСЛОВИЕ

Благодарим вас за приобретение нового автомобиля Chery. Для правильной эксплуатации и обслуживания вашего автомобиля и понимания его особенностей и органов управления, пожалуйста, внимательно прочитайте это Руководство.

Пожалуйста, после прочтения данного Руководства храните его в автомобиле, чтобы при необходимости было удобно обратиться к нему, а при перепродаже автомобиля оставить его новому владельцу для ознакомления со всеми предостережениями об опасности.

Chery Automobile Co., Ltd. оставляет за собой право без предварительного уведомления вносить изменения в конструкцию и характеристики своей продукции без принятия условий по внесению тех же изменений в ранее изготовленные автомобили.

Авторизованные дилеры Chery являются профессионалами технического обслуживания, и только они официально уполномочены компанией Chery Automobile Co., Ltd. При обращении на станции технического обслуживания авторизованных дилеров для проведения соответствующих работ помните, что на них работают специалисты, прошедшие обучение в компании Chery Automobile Co., Ltd. и располагают оригинальными запасными частями для обеспечения наилучшего проведения работ. Данный автомобиль не должен обслуживаться с применением неоригинальных запасных частей и аксессуаров. Использование подобных компонентов может отрицательно повлиять на характеристики, безопасность или надежность автомобиля.

В зависимости от оборудования или особенностей, характерных для вашего автомобиля, некоторые описания и иллюстрации могут отличаться от оборудования, установленного на вашем автомобиле.

Все данные, описания и примеры, приведенные в этом Руководстве, не могут служить основанием для предъявления претензий.

Для получения дополнительной информации обратитесь на наш веб-сайт.

Веб-сайт: www.chery.ru

© 2016 Chery Automobile Co., Ltd.

Все права защищены. Данная публикация не может быть воспроизведена или скопирована, полностью или частично, без предварительного письменного разрешения Chery Automobile Co., Ltd.



СОДЕРЖАНИЕ

ГЛАВА 1	ВВЕДЕНИЕ	25
ГЛАВА 2	ПРИБОРНАЯ ПАНЕЛЬ И ОРГАНЫ УПРАВЛЕНИЯ	37
ГЛАВА 3	БЕЗОПАСНОСТЬ И ПОДГОТОВКА К НАЧАЛУ ДВИЖЕНИЯ ...	63
ГЛАВА 4	ЗАПУСК ДВИГАТЕЛЯ И УПРАВЛЕНИЕ АВТОМОБИЛЕМ ..	121
ГЛАВА 5	ОБОРУДОВАНИЕ АВТОМОБИЛЯ.....	177
ГЛАВА 6	В СЛУЧАЕ НЕИСПРАВНОСТИ.....	259
ГЛАВА 7	ПОМОЩЬ КЛИЕНТУ	287
ГЛАВА 8	ГРАФИК ТЕХНИЧЕСКОГО ОБСЛУЖИВАНИЯ.....	293
ГЛАВА 9	ХАРАКТЕРИСТИКИ АВТОМОБИЛЯ	333
	АЛФАВИТНЫЙ УКАЗАТЕЛЬ	348

1 ВВЕДЕНИЕ

- 1-1. Как пользоваться данным
Руководством 26
Содержание 26
Указатель иллюстраций 26
Алфавитный указатель 26
- 1-2. Символы, использованные
в Руководстве 27
- 1-3. Проверка нового автомобиля .. 28
Карта доставки автомобиля 28
Сертификат регистрации
владельца 30
- 1-4. Сервис «Лицом к лицу» 31
Техническое обслуживание
«Лицом к лицу» 32
- 1-5. Внесение изменений
в конструкцию автомобиля 35

**2 ПРИБОРНАЯ ПАНЕЛЬ
И ОРГАНЫ УПРАВЛЕНИЯ**

- 2-1. Панель управления
Краткое описание 38
Общий вид для автомобиля
с автоматической бесступенчатой
коробкой передач 38
Общий вид автомобиля
с механической коробкой
передач 40
- 2-2. Комбинация приборов 42
Спидометр 43
Тахометр 43
Указатель уровня топлива
в баке 44
Указатель температуры
охлаждающей жидкости
двигателя 45
- Многofункциональный
дисплей 46
- 2-3. Световые сигнализаторы
и индикаторы 52
Сигнализатор непристегнутого
ремня безопасности водителя... 52
Сигнализатор системы ABS 52
Индикатор включения
габаритных фонарей 53
Сигнализатор стояночного
тормоза 53
Сигнализатор неисправности
тормозной системы 53
Сигнализатор перегрева
охлаждающей жидкости
двигателя 54
Сигнализатор неисправности
коробки передач (автомобиль
с автоматической бесступенчатой
коробкой передач) 55
Индикатор включения дневных
ходовых огней 55
Указатель приближения срока
проведения технического
обслуживания 55
Индикатор включения системы
круиз-контроля 56
Сигнализатор низкого
давления моторного масла 56
Индикаторы включения
указателей поворота 57
Сигнализатор минимального
уровня топлива 57
Световой сигнализатор системы
подушек безопасности 57
Индикатор включения
противотуманных фар 58
Индикатор включения дальнего
света фар 58
Индикатор включения заднего
противотуманного фонаря 58
Сигнализатор EPS 58
Сигнализатор неисправности
двигателя 59

Сигнализатор неисправности системы зарядки	59
Сигнализатор системы ESP	60
Индикатор ESP OFF	60
Индикатор режима ECO (автомобиль с автоматической бесступенчатой коробкой передач)	60
Индикатор режима STP (автомобиль с автоматической бесступенчатой коробкой передач)	60
Сигнализатор низкого давления воздуха в шинах	61
Индикатор режима ECO (автомобиль с автоматической бесступенчатой коробкой передач)	60
Индикатор режима STP (автомобиль с автоматической бесступенчатой коробкой передач)	60
Сигнализатор низкого давления воздуха в шинах	61

3

БЕЗОПАСНОСТЬ И ПОДГОТОВКА К НАЧАЛУ ДВИЖЕНИЯ

3-1. Ключ	64	
Ключ зажигания	64	
Ключ с пультом дистанционного управления ...	65	
Замена элемента питания пульта дистанционного управления	66	
3-2. Запирание и отпирание замков дверей	69	
Функция запирания и отпирания замков дверей с помощью ключа с пультом дистанционного управления ...	69	
Запирание и отпирание замков дверей с помощью механического ключа	70	
Запирание, отпирание и открывание двери багажного отделения	71	
3-3. Замок двери	72	1
Ручная блокировка замков дверей	72	
Блокировка замков дверей с помощью электропривода	73	2
Блокировка замков задних дверей от отпирания изнутри ..	73	
3-4. Противоугонная система	75	3
Система иммобилайзера двигателя	75	
Противоугонная система	76	4
3-5. Звуковой сигнал	78	
3-6. Рулевое колесо	79	5
Регулировка положения рулевого колеса	79	
3-7. Окна	80	6
Электрические стеклоподъемники	80	
Кнопка блокировки стеклоподъемников	83	7
3-8. Капот	84	8
3-9. Пробка заливной горловины топливного бака	86	
3-10. Ремни безопасности	89	9
Сигнализатор непристегнутого ремня безопасности	89	
Правильное использование ремня безопасности	90	
Обслуживание ремней безопасности	90	
Пристегивание и отстегивание ремня безопасности	91	

Регулировка по высоте верхней опоры ремня безопасности (передние сиденья)	93	Установка детского удерживающего устройства с помощью трехточечного ремня безопасности	108
Ремень безопасности центрального места заднего сиденья	93	Меры предосторожности при установке детского удерживающего устройства на сиденье переднего пассажира	115
Укладка замков ремней безопасности задних сидений..	94	Установка детских удерживающих устройств с креплениями стандарта ISOFIX	116
Преднатяжители ремней безопасности (передние сиденья)	95	Детские удерживающие устройства с верхней стропой	117
Использование ремней безопасности и меры предосторожности при перевозке детей	97		
Использование ремней безопасности и меры предосторожности для беременных женщин	98		
3-11. Подушки безопасности	99		
Световой сигнализатор системы подушек безопасности	99		
Подушки безопасности водителя и переднего пассажира	100		
Меры предосторожности при использовании подушек безопасности	102		
Изменение конструкции и утилизация компонентов системы подушек безопасности	104		
3-12. Обеспечение безопасности детей	105		
Тип трехточечных ремней безопасности	105		
Типы детских удерживающих устройств	106		
3-13. Установка детских удерживающих систем	108		
		4 ЗАПУСК ДВИГАТЕЛЯ И УПРАВЛЕНИЕ АВТОМОБИЛЕМ	
		4-1. Замок зажигания	122
		Рулевое колесо	123
		4-2. Запуск двигателя.....	124
		Перед запуском двигателя	124
		Нормальный запуск двигателя	124
		Проверка автомобиля перед поездкой: после запуска двигателя	125
		Выключение двигателя	125
		4-3. Автоматическая бесступенчатая трансмиссия (для некоторых вариантов исполнения автомобиля).....	126
		Положения рычага селектора	127
		Режим ECO	131
		Режим SPT.....	131
		Аварийный режим работы автоматической бесступенчатой трансмиссии	132

4-4. Механическая коробка передач (для некоторых вариантов исполнения автомобиля)..... 133	Отмена и восстановление работы системы круиз-контроля 149
Переключение передач 133	Условия, при которых не следует использовать круиз-контроль..... 149
Переключение на более низкую передачу 134	
4-5. Тормозная система 135	4-10. Система помощи при движении задним ходом .. 150
Стояночный тормоз 135	Система помощи при движении задним ходом .. 150
Тормозная система (двухконтурная)..... 136	Условия для включения системы помощи при движении задним ходом..... 150
Усилитель тормозной системы 137	Рабочий диапазон системы помощи при движении задним ходом..... 151
Тормозная жидкость 137	Функция самодиагностики системы помощи при движении задним ходом .. 151
Сигнализатор неисправности тормозной системы..... 138	Рекомендации по использованию системы... 152
Меры предосторожности при использовании..... 138	Очистка датчиков системы помощи при движении задним ходом..... 155
Потеря эффективности тормозной системы..... 139	
4-6. Антиблокировочная система (ABS) 140	4-11. Система заднего обзора (для некоторых вариантов исполнения автомобиля)..... 156
Меры предосторожности при использовании..... 140	
Система ABS: принцип действия 142	4-12. Система контроля давления воздуха в шинах (TPMS) 159
Сигнализатор системы ABS... 143	Сигнализатор низкого давления воздуха в шинах 159
4-7. Система динамической стабилизации (ESP) (для некоторых вариантов исполнения автомобиля)..... 144	4-13. Прочие системы помощи водителю..... 161
Сигнализатор системы ESP... 144	Система помощи при начале движения на подъеме (HHC)..... 161
Выключатель ESP OFF 145	Электронная система помощи при экстренном торможении (EBA) 162
4-8. Гидравлический усилитель рулевого управления..... 146	
Рабочая жидкость усилителя рулевого управления..... 146	
4-9. Система круиз-контроля 147	
Управление системой..... 147	
Изменение установленной скорости движения 148	

1

2

3

4

5

6

7

8

9

4-14. Проверка автомобиля перед поездкой	163
Перед запуском двигателя	163
После запуска двигателя	164
Во время движения	165
Постановка автомобиля на стоянку	165
Стоянка на уклоне	166
Перевозка пассажиров.....	167
Запирание автомобиля	167
Отработавшие газы	168
Проверка системы выпуска отработавших газов	168
4-15. Меры предосторожности при движении вне дорог	169
4-16. Движение в дождь	170
Вожделение автомобиля на мокрой дороге	170
Преодоление водных препятствий	170
4-17. Вожделение автомобиля в зимних условиях	172
Советы по вождению в зимних условиях	172
Вожделение автомобиля по обледеневшим и заснеженным дорогам.....	173
Цепи противоскольжения.....	174
4-18. Экономия топлива и продление срока службы автомобиля.....	175

5

**ОБОРУДОВАНИЕ
АВТОМОБИЛЯ**

5-1. Аудиосистема (без проигрывателя компакт-дисков)	180
Панель управления аудиосистемой.....	180
Основные функции	181
Основные регулировки.....	181
Управление радиоприемником.....	183
Управление USB-устройствами	184
5-2. Аудиосистема (без проигрывателя DVD-дисков) ..	186
Радиоприемник	187
Режим Media (Носители данных)	188
Телефон	193
Chery Link	197
Режим Setup (Настройки)	199
Кнопки управления на рулевом колесе.....	205
5-3. Автоматическая система кондиционирования воздуха (для некоторых вариантов исполнения автомобиля).....	207
Панель управления автоматической системой кондиционирования воздуха ..	207
Ручка изменения скорости вращения вентилятора.....	208
Регулятор температуры.....	208
Переключатель режимов распределения воздуха.....	209
Кнопка OFF	211
Выключатель системы кондиционирования воздуха.....	211
Переключатель режимов рециркуляции/подачи наружного воздуха	212
Кнопка AUTO	213
Управление вентиляционными решетками	214
Меры предосторожности при использовании системы кондиционирования воздуха ..	215
5-4. Система кондиционирования воздуха с ручным управлением (для некоторых вариантов исполнения автомобиля).....	216

Панель управления системой кондиционирования воздуха .. 216	5-9. Обогрев сидений (для некоторых вариантов исполнения автомобиля)..... 235
Регулятор температуры..... 216	5-10. Приборы освещения 237
Ручка изменения скорости вращения вентилятора 217	Переключатель приборов освещения 237
Переключатель режимов распределения воздуха..... 217	Указатели поворота..... 238
Выключатель системы кондиционирования воздуха .. 219	Дневные ходовые огни 239
Переключатель режимов рециркуляции/подачи наружного воздуха 220	Противотуманные фары/ фонари 239
Управление вентиляционными решетками 221	Корректор фар 240
Меры предосторожности при использовании системы кондиционирования воздуха .. 221	Передний плафон освещения салона..... 241
5-5. Выключатель обогревателя заднего стекла 222	Задний плафон освещения салона 242
5-6. Зеркала заднего вида..... 224	Подсветка замка зажигания .. 243
Внутреннее зеркало заднего вида 224	5-11. Электрическая розетка..... 244
Наружные зеркала заднего вида с электроприводом 225	5-12. Прикуриватель и пепельница.. 245
5-7. Очиститель и омыватель ветрового стекла 227	Прикуриватель 245
Управление очистителем ветрового стекла..... 227	Пепельница 246
Управление омывателем ветрового стекла 228	5-13. Подстаканник 247
Управление очистителем заднего стекла 229	5-14. Солнцезащитные козырьки ... 248
Управление омывателем заднего стекла 229	5-15. Поручни и подлокотник 249
5-8. Сиденья..... 231	Поручень 249
Передние сиденья..... 231	Подлокотник заднего центрального сиденья 249
Задние сиденья..... 232	5-16. Вентиляционный люк (для некоторых вариантов исполнения автомобиля)..... 250
Подголовники..... 233	5-17. Хранение мелких предметов .. 252
	Перчаточный ящик 252
	Бокс для вещей в центральной консоли..... 252
	Лотки для мелких вещей..... 253
	Карманы в обивке дверей..... 254

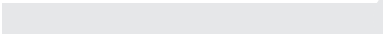
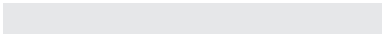

Карман на спинке сиденья.....	255
Держатель для карточек	255
Багажное отделение.....	256
Полка багажного отделения ..	256
Меры предосторожности при погрузке багажа	257

6 В СЛУЧАЕ НЕИСПРАВНОСТИ

6-1. Аварийная световая сигнализация	260
6-2. Если колесо повреждено при движении автомобиля.....	261
Инструмент и запасное колесо	262
Подготовка к подъему автомобиля домкратом	263
Замена колеса.....	263
6-3. Перегрев охлаждающей жидкости двигателя	271
6-4. Замена предохранителей.....	273
6-5. Буксировка вашего автомобиля	275
Меры предосторожности при буксировке.....	275
Буксировка неисправного автомобиля	277
Буксирная проушина	279
6-6. Снятие и установка аккумуляторной батареи	280
6-7. Если двигатель не запускается	282
Простые проверки.....	282
Запуск двигателя при попадании бензина на свечи зажигания	283

6-8. Запуск двигателя от аккумуляторной батареи другого автомобиля	284
Процедура запуска двигателя от аккумуляторной батареи другого автомобиля ..	285

7 ПОМОЩЬ КЛИЕНТАМ

7-1. Обслуживание автомобиля....	288
Организация технического обслуживания.....	288
Перечень работ по ремонту и техобслуживанию	288
Запрос на проведение обслуживания.....	288
7-2. Если вам нужна помощь	289
Удовлетворенность обслуживанием	289
Услуги, предоставляемые сервисной станцией официального дилера Chery	289
7-3. Отдел послепродажного обслуживания Chery	290
Способ обращения в компанию Chery	290
Информация, предоставляемая при обращении в компанию Chery	291

8 ГРАФИК ТЕХНИЧЕСКОГО ОБСЛУЖИВАНИЯ

8-1. Техническое обслуживание ...	294
График технического обслуживания.....	294
8-2. Операции, выполняемые самостоятельно	296
Моторный отсек: общий вид	298

Блок предохранителей и реле в моторном отсеке.....	299
Блок предохранителей и реле вентиляторов системы охлаждения двигателя (только для автомобилей модели 2.0 L CVT)	301
Блок предохранителей и реле в передней панели.....	303
Проверка уровня моторного масла	305
Проверка уровня рабочей жидкости в коробке передач (автомобиль с автоматической бесступенчатой коробкой передач).....	307
Проверка уровня тормозной жидкости	307
Проверка уровня охлаждающей жидкости	308
Проверка уровня рабочей жидкости усилителя рулевого управления.....	309
Проверка радиатора и конденсера кондиционера..	310
Проверка натяжения приводного ремня	310
Проверка давления воздуха в шинах	311
Проверка шин.....	312
Перестановка колес	313
Проверка аккумуляторной батареи	314
Проверка предохранителей... ..	314
Добавление жидкости в бачок омывателя.....	316
Проверка щеток очистителей стекол	316
Замена щеток очистителей стекол	317
Проверка и замена фильтра системы вентиляции салона..	319
Замена ламп	321
Ручная регулировка ближнего и дальнего света фар	328

9 ТЕХНИЧЕСКИЕ ХАРАКТЕРИСТИКИ

9-1. Идентификационный номер автомобиля (VIN)	334
9-2. Технические характеристики ..	336
Модель и тип автомобиля.....	336
Габаритные размеры автомобиля	337
Масса	338
Ходовые качества.....	339
Характеристики двигателя	340
Автоматическая бесступенчатая трансмиссия..	341
Механическая коробка передач.....	342
Система питания	342
Система смазки	343
Система охлаждения двигателя	344
Система зажигания	344
Подвеска	344
Рулевое управление	345
Тормозная система	345
Углы установки колес	346
Колеса и шины	346
Заправочные емкости	347
Аккумуляторная батарея	347

10 АЛФАВИТНЫЙ УКАЗАТЕЛЬ

Алфавитный указатель	348
----------------------------	-----

1

2

3

4

5

6

7

8

9

10

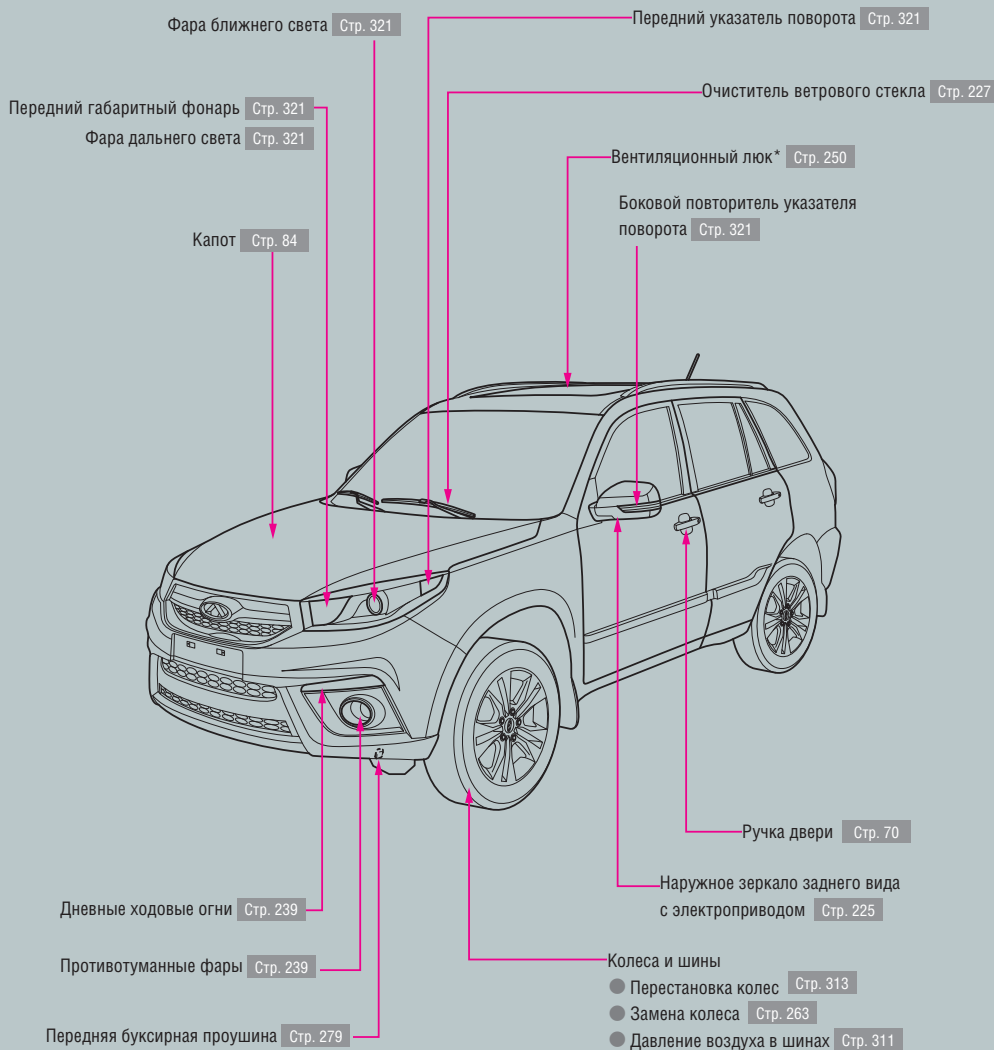

*: Для некоторых вариантов исполнения автомобиля

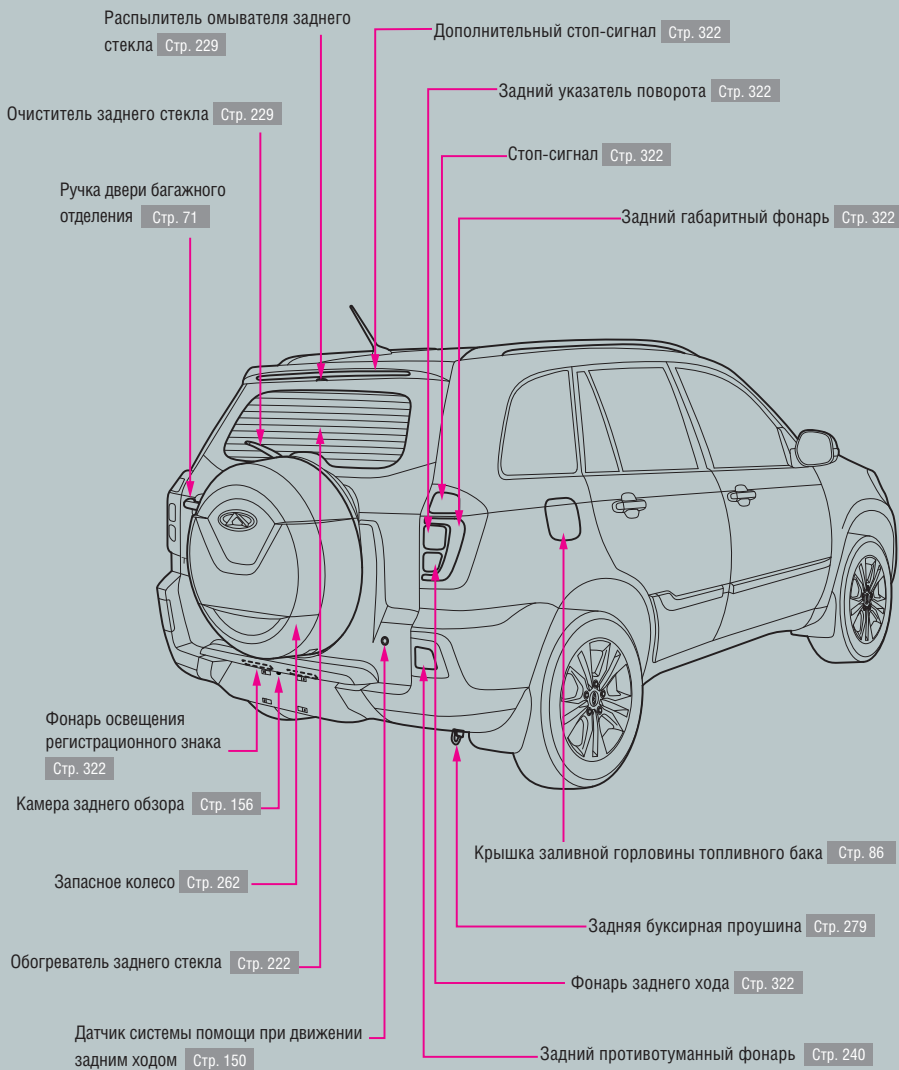

*: Для некоторых вариантов исполнения автомобиля

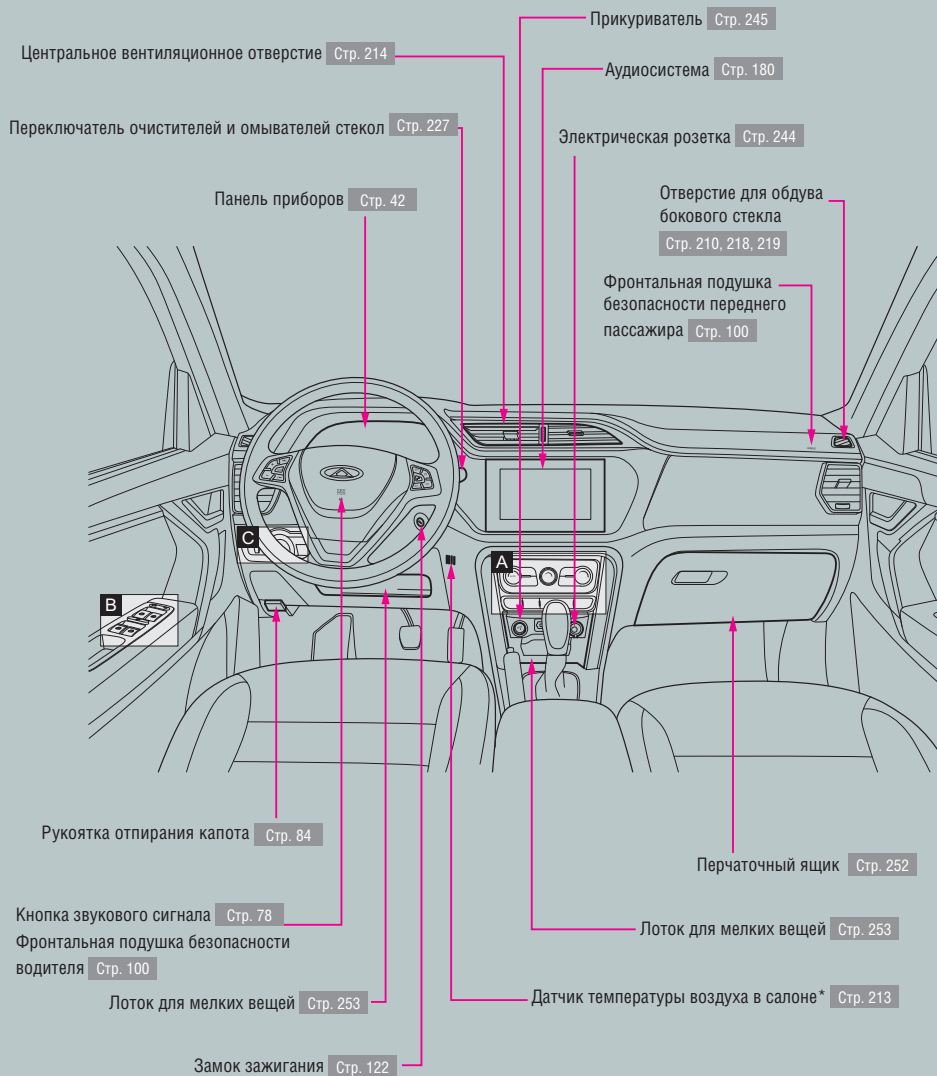

*: Для некоторых вариантов исполнения автомобиля

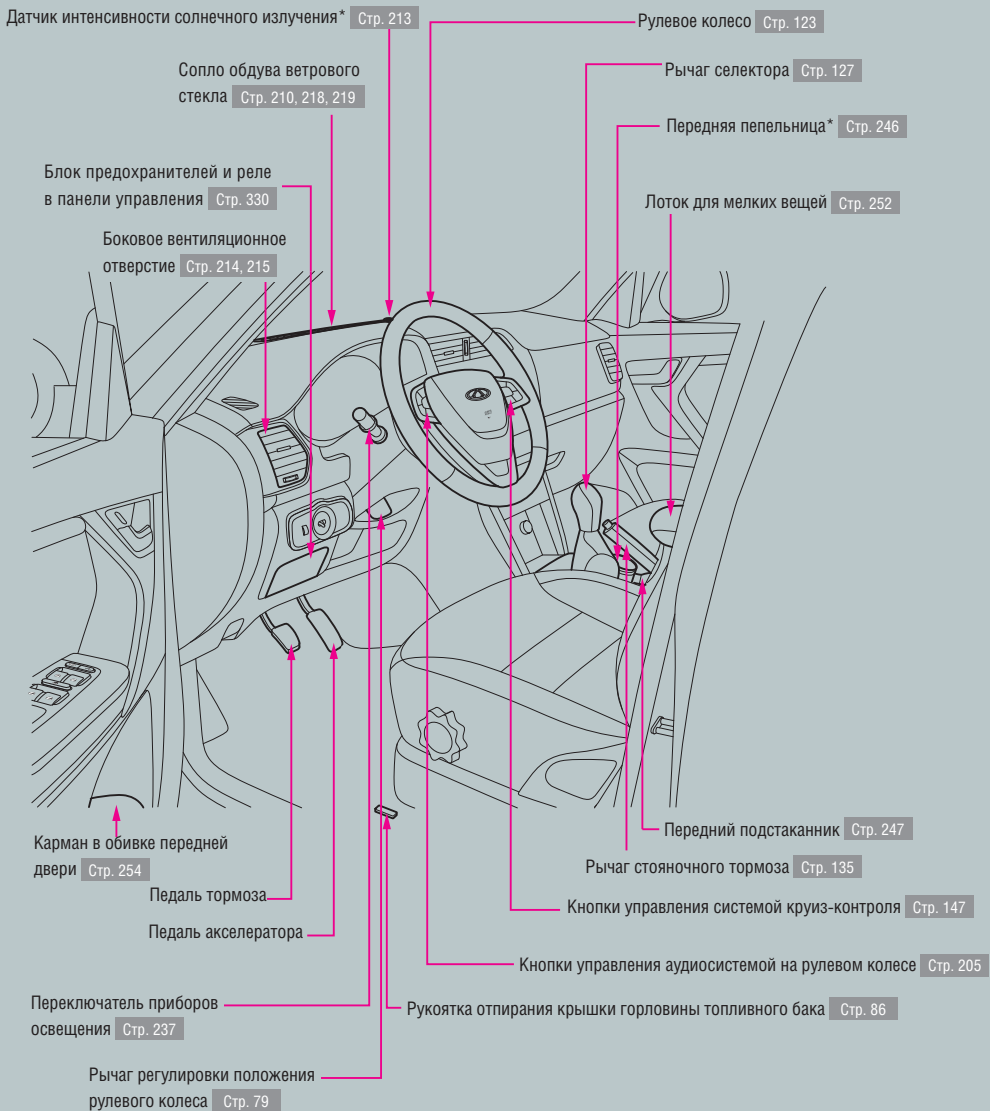

*: Для некоторых вариантов исполнения автомобиля

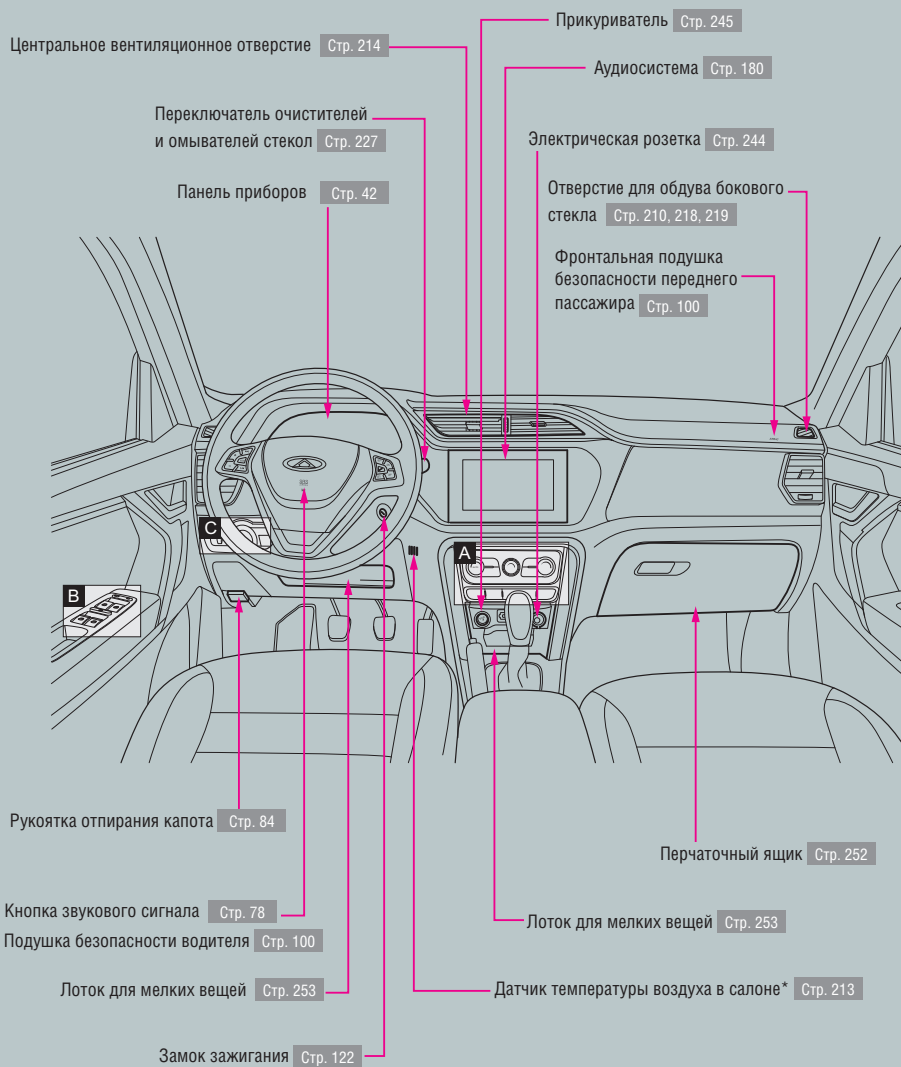

*: Для некоторых вариантов исполнения автомобиля

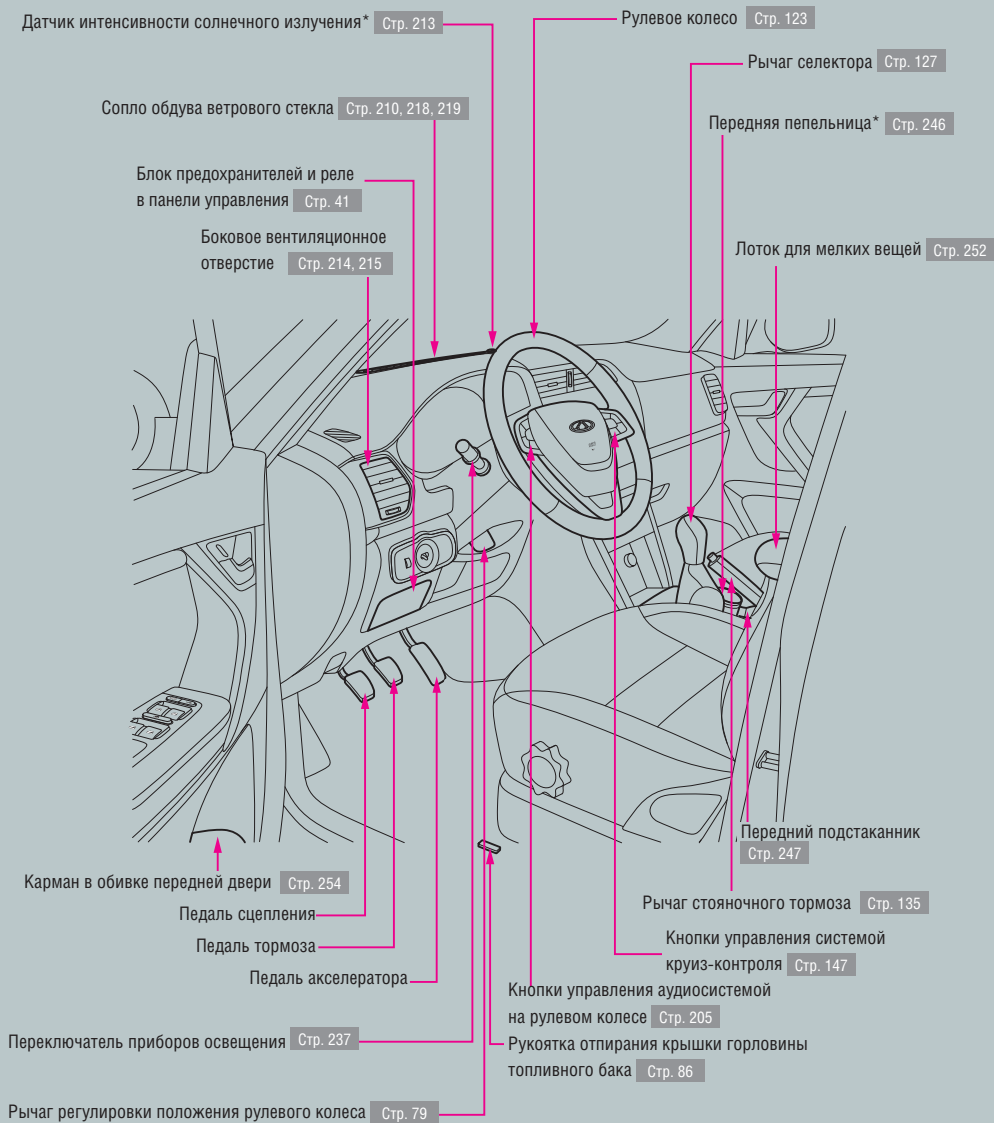

*: Для некоторых вариантов исполнения автомобиля

A Панель управления автоматической системой кондиционирования воздуха*

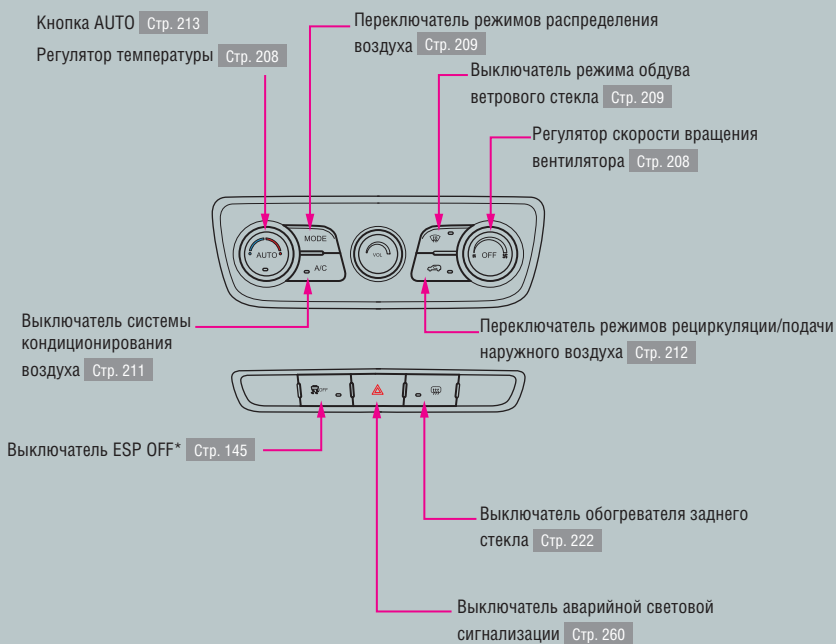

*: Для некоторых вариантов исполнения автомобиля

A Для автомобилей с электрическим кондиционером воздуха

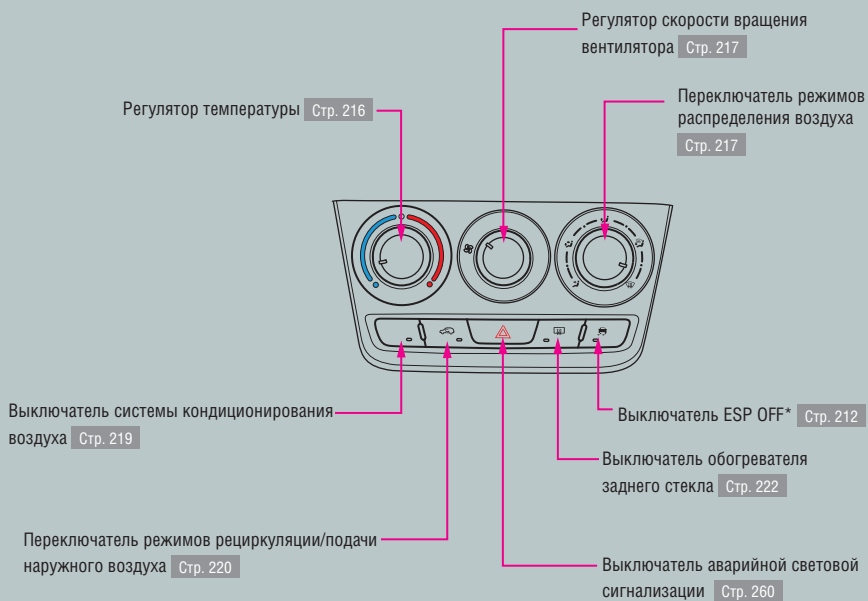

*: Для некоторых вариантов исполнения автомобиля

В

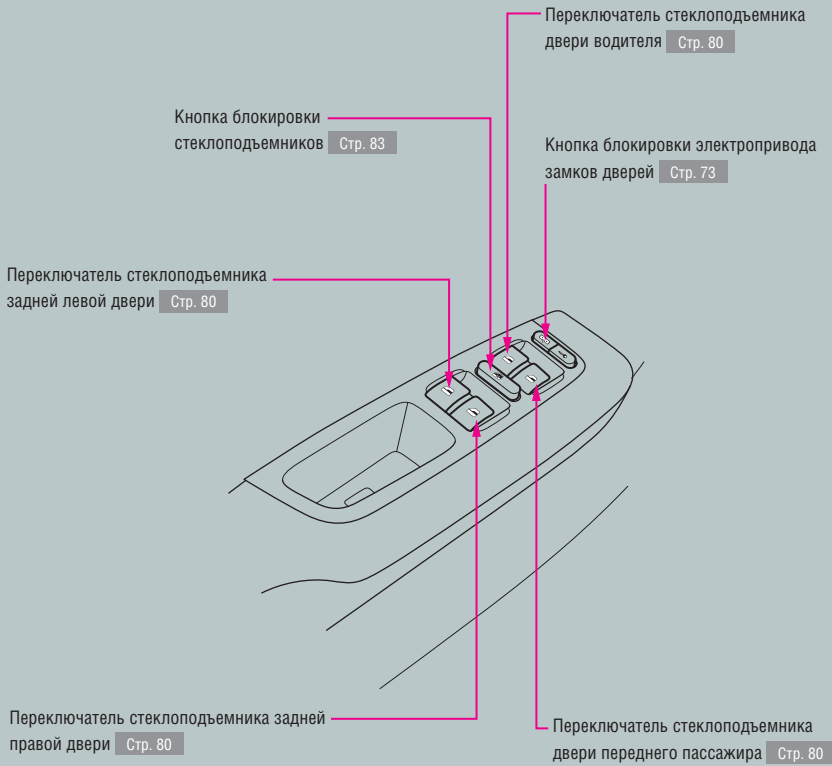

C

Переключатель корректора фар Стр. 240

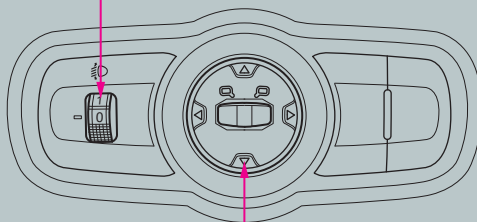

Переключатель регулировки положения
наружных зеркал заднего вида Стр. 225

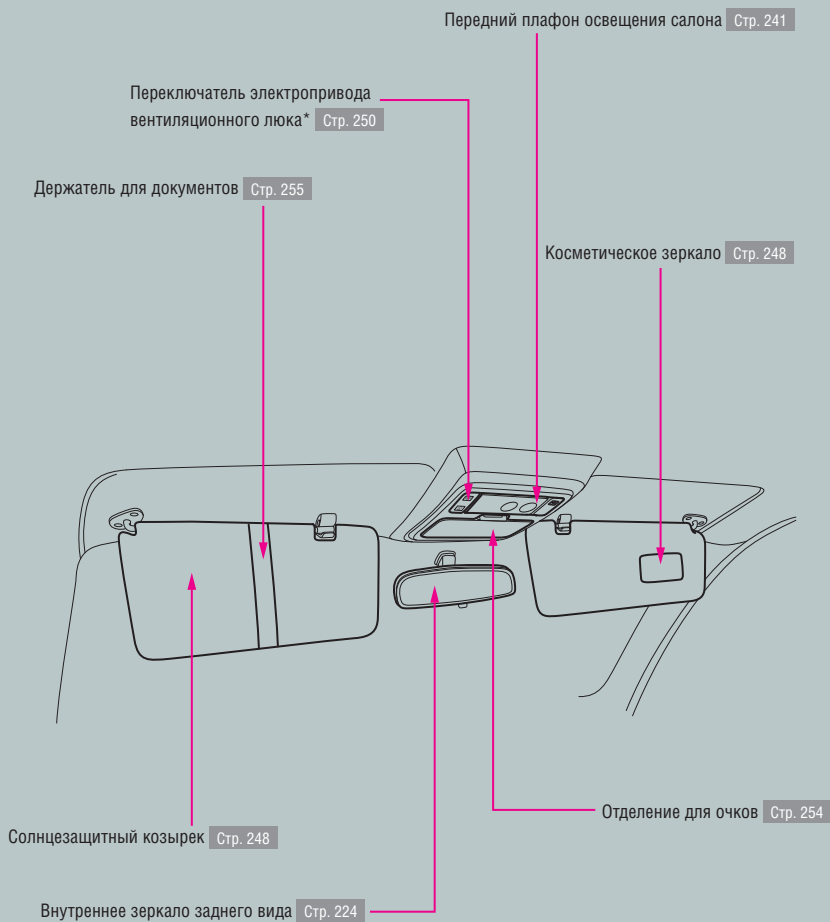

*: Для некоторых вариантов исполнения автомобиля

Внутренняя кнопка блокировки замка двери Стр. 72

Переднее сиденье Стр. 231

Подголовник Стр. 233

Лоток для мелких вещей Стр. 253

Переключатель электрического
стеклоподъемника задней двери
Стр. 81

Карман в обивке задней двери
Стр. 254

Поручень Стр. 249

Трехточечный ремень
безопасности Стр. 92

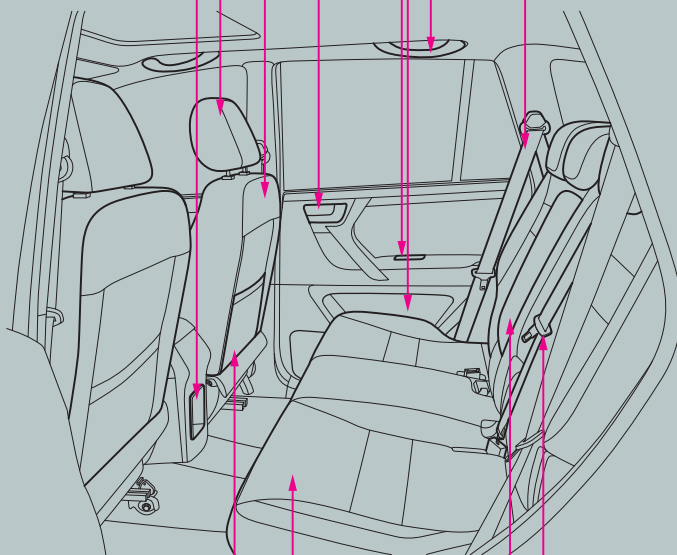

Карман на спинке
сиденья Стр. 255

Заднее сиденье Стр. 232

Подлокотник заднего центрального сиденья Стр. 249

Задний подстаканник Стр. 247

Ремень безопасности
заднего центрального
сиденья Стр. 93

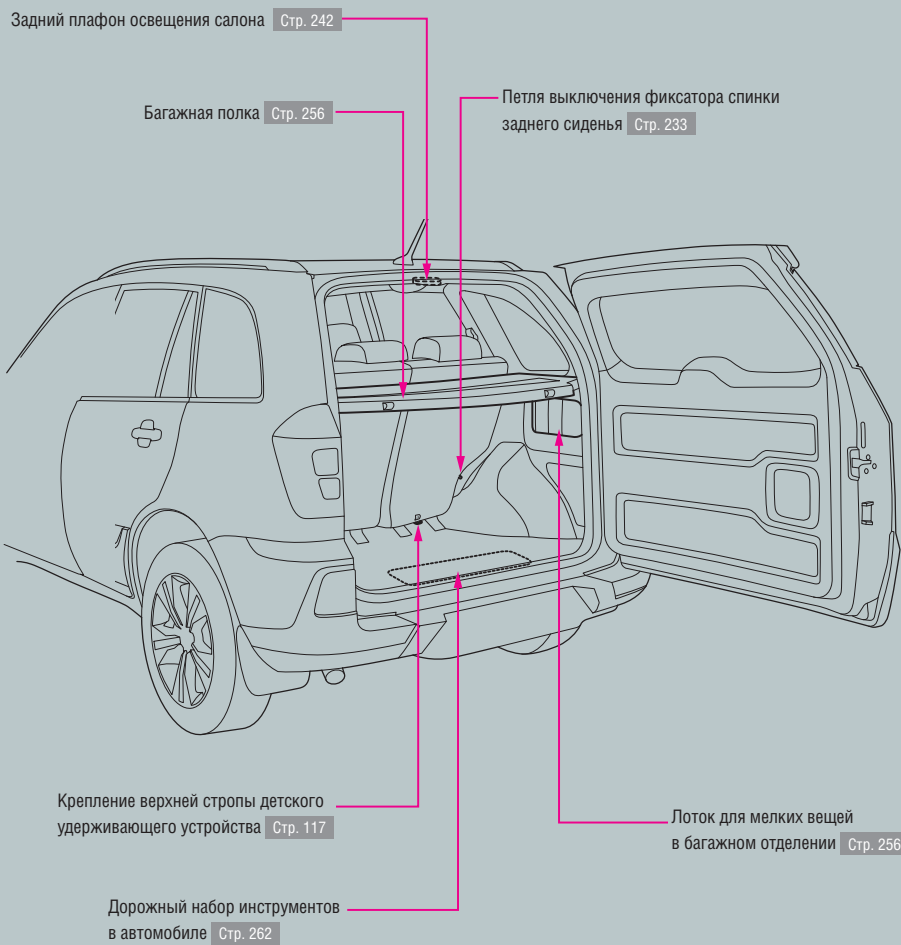

- 1-1. Как пользоваться данным
Руководством26
- Содержание26
- Указатель иллюстраций26
- Алфавитный указатель.....26
- 1-2. Символы, использованные
в Руководстве27
- 1-3. Проверка нового автомобиля...28
- Карта доставки автомобиля ...28
- Сертификат регистрации
владельца30
- 1-4. Сервис «Лицом к лицу» 31
- Техническое обслуживание
«Лицом к лицу»32
- 1-5. Внесение изменений
в конструкцию автомобиля....35

Для поиска в данном Руководстве нужной вам информации можно воспользоваться тремя способами. Ниже приведено краткое описание каждого способа.

Содержание

В данном Руководстве есть раздел «Содержание» с заголовками и номерами страниц для всех глав. В каждой главе вы также можете найти более подробное «Содержание», относящееся к разделам данной главы.

Обратитесь к общему «Содержанию», чтобы определить, какая глава Руководства по эксплуатации содержит нужную вам информацию, и к содержанию главы, чтобы определить ее точное нахождение.

Указатель иллюстраций

В данном Руководстве используется большое количество иллюстраций, которые помогут вам интуитивно понять автомобиль. «Указатель иллюстраций» помогает быстро найти необходимую информацию, особенно в том случае, когда вы не знаете названия соответствующих систем или устройств.

Алфавитный указатель

Это самый быстрый способ найти необходимую вам информацию. Алфавитный указатель содержит полный перечень всех важных автомобильных терминов. Для получения более подробных сведений об алфавитном указателе обратитесь к странице 364.

Приведенные ниже символы использованы в данном Руководстве, чтобы привлечь ваше внимание к важной информации. Чтобы обеспечить максимально возможную безопасность, перед началом эксплуатации автомобиля тщательно изучите инструкции, отмеченные такими символами, и неукоснительно следуйте им.



ОПАСНОСТЬ

Указывает на потенциально опасную ситуацию, которая, если не принять соответствующие меры, может привести к повреждению вашей собственности, травмам и даже смерти.



ОСТОРОЖНО

Указывает на потенциально опасную ситуацию, которая, если не принять соответствующие меры, может привести к повреждению вашего автомобиля и его оборудования, либо к уменьшению срока службы автомобиля.



СИМВОЛ ОПАСНОСТИ

Не делайте ..., Не позволяйте ...



Защита окружающей среды

Указывает на то, что отходы должны утилизироваться в соответствии с местным природоохранным законодательством, чтобы не загрязнять окружающую среду.

В данном Руководстве наиболее важны символы ОПАСНОСТЬ и ОСТОРОЖНО, относящиеся к личной безопасности и защите автомобиля. Убедитесь, что вы сами и все пассажиры полностью соблюдают данные инструкции. Это поможет вам обеспечить безопасность движения, а также правильную эксплуатацию автомобиля.

Внимание! Информация на страницах 28-33 представлена, как справочная. Все данные по подготовке автомобиля, информация о владельце заполняются в Руководстве по Гарантийному и Сервисному обслуживанию

До покупки этого автомобиля вами на сервисной станции авторизованного дилера Chery он был проверен в соответствии с нормативами Chery Automobile Co., Ltd. В Сертификате регистрации владельца проставляются дата передачи автомобиля и официальная печать.

До заполнения Сертификата регистрации владельца официальный дилер сообщает вам общие характеристики вашего автомобиля и основные сведения о его особенностях и эксплуатации в соответствии с Картой продажи и доставки автомобиля.

Карта доставки автомобиля

Категория	№ п.п.	Позиции	Подтверждение выполнения			
Общие позиции	1	Двигатель	Да	<input type="checkbox"/>	Нет	<input type="checkbox"/>
	2	Моторное масло, тормозная жидкость, рабочая жидкость усилителя рулевого управления, охлаждающая жидкость двигателя и жидкость в бачке омывателя ветрового стекла	Да	<input type="checkbox"/>	Нет	<input type="checkbox"/>
	3	Маркировочные данные, такие как VIN, номер двигателя, заводская табличка и т. п.	Да	<input type="checkbox"/>	Нет	<input type="checkbox"/>
	4	Комплект ключей автомобиля	Да	<input type="checkbox"/>	Нет	<input type="checkbox"/>
	5	Фары, указатели поворотов, противотуманные фары/фонари, габаритные фонари, внутренние световые приборы, стоп-сигналы, фонари заднего хода, регулятор яркости подсветки панели приборов, фонари освещения регистрационного знака, дневные ходовые огни	Да	<input type="checkbox"/>	Нет	<input type="checkbox"/>
	6	Ветровое стекло и окрашенные поверхности	Да	<input type="checkbox"/>	Нет	<input type="checkbox"/>
	7	Спидометр, тахометр и одометр	Да	<input type="checkbox"/>	Нет	<input type="checkbox"/>
	8	Колеса и шины, запасное колесо, дорожный набор инструментов в автомобиле и Руководство по эксплуатации	Да	<input type="checkbox"/>	Нет	<input type="checkbox"/>
	9	Сиденья, ремни безопасности, прикуриватель, выключатель кондиционера воздуха, вентиляционные решетки, перчаточный ящик, солнцезащитные козырьки	Да	<input type="checkbox"/>	Нет	<input type="checkbox"/>
	10	Стекла, зеркала заднего вида, очистители и омыватели стекол, система помощи при движении задним ходом, вентиляционный люк (для некоторых вариантов исполнения автомобиля), аудиосистема и антенна	Да	<input type="checkbox"/>	Нет	<input type="checkbox"/>

Категория	№ п.п.	Позиции	Подтверждение выполнения			
Основные знания о выполнении операций	1	Октановое число не ниже 92	Да	<input type="checkbox"/>	Нет	<input type="checkbox"/>
	2	Эксплуатация в период обкатки	Да	<input type="checkbox"/>	Нет	<input type="checkbox"/>
	3	Управление наружным и внутренним освещением	Да	<input type="checkbox"/>	Нет	<input type="checkbox"/>
	4	Пользование сигнализаторами и индикаторами	Да	<input type="checkbox"/>	Нет	<input type="checkbox"/>
	5	Знание межсервисных интервалов	Да	<input type="checkbox"/>	Нет	<input type="checkbox"/>
	6	Техническое обслуживание в зимний/летний период	Да	<input type="checkbox"/>	Нет	<input type="checkbox"/>
	7	Правильное понимание работы системы охлаждения двигателя и необходимость использования рекомендуемой охлаждающей жидкости	Да	<input type="checkbox"/>	Нет	<input type="checkbox"/>
	8	Правильное пользование системой кондиционирования воздуха	Да	<input type="checkbox"/>	Нет	<input type="checkbox"/>
	9	Предостережения, связанные с запуском двигателя	Да	<input type="checkbox"/>	Нет	<input type="checkbox"/>
	10	Правильное пользование аудиосистемой	Да	<input type="checkbox"/>	Нет	<input type="checkbox"/>
	11	Правильное пользование люком в крыше (для некоторых вариантов исполнения автомобиля)	Да	<input type="checkbox"/>	Нет	<input type="checkbox"/>
Подпись консультанта-продавца	Дата:	Подпись владельца автомобиля:	Дата:			

Сертификат регистрации владельца

Модель	
Идентификационный номер автомобиля (VIN)	
Номер двигателя или коробки передач	
Регистрационный знак автомобиля	
Печать сервисной станции:	
Подпись представителя дилера:	
Дата передачи	
Владелец:	
Адрес	
Электронная почта:	
Тел.	
Указанное ниже должно быть предоставлено и объяснено:	
<ul style="list-style-type: none"> • АВТОМОБИЛЬ • РУКОВОДСТВО ПО ЭКСПЛУАТАЦИИ • ПРЕДПРОДАЖНАЯ ПРОВЕРКА 	
Подпись владельца автомобиля:	
Подпись представителя дилера:	

Для предоставления вам лучшего уровня обслуживания сервисная станция вашего авторизованного дилера Chery во время передачи автомобиля закрепляет за вами персонального сервис-консультанта. Если у вас есть какие-либо вопросы, относящиеся к вашему автомобилю, пожалуйста, задавайте их вашему сервис-консультанту.

Техническое обслуживание «Лицом к лицу»

Лист 1, хранимый владельцем

Фамилия клиента:		Дата продажи:	
Дилер, осуществляющий продажу и техническое обслуживание:		Тип:	VIN автомобиля:
Указанные ниже пункты заполняются клиентом:			
1. Доставка и проверка автомобиля (отметка "V" для "Да" и "X" для другого)			
<input type="checkbox"/>	Сообщено о пользовании основными системами и органами автомобиля и выполнен пред-продажный осмотр вместе с клиентом.		
<input type="checkbox"/>	Клиенту объяснили гарантийную политику.		
<input type="checkbox"/>	Клиенту объяснили предосторожности, связанные с вождением.		
<input type="checkbox"/>	Даны разъяснения, относящиеся к важности соблюдения межсервисных интервалов.		
<input type="checkbox"/>	Даны разъяснения, относящиеся к важности предоставления автомобиля для прохождения технического обслуживания на сервисную станцию авторизованного дилера Chery.		
<input type="checkbox"/>	Владельцу передано Руководство по эксплуатации и дана рекомендация внимательно ознакомиться с ним.		
<input type="checkbox"/>	Сообщены номер телефона горячей линии и информация о работе отдела работы с клиентами.		
2. Доступность консультанта по техническому обслуживанию (отметка "V" для "Да" и "X" для другого)			
<input type="checkbox"/>	Клиенту назначили конкретного консультанта по техническому обслуживанию для оказания индивидуальных услуг.		
<input type="checkbox"/>	Консультант по техническому обслуживанию смог ответить на все вопросы и устранить все проблемы.		
<input type="checkbox"/>	Сервис-консультант — единственный сотрудник, который выделен сервисной станции для общения с клиентом.		
<input type="checkbox"/>	Если клиент не полностью удовлетворен работой сервис-консультанта, клиент может выбрать другого сервис-консультанта.		
3. Доступность сервис-консультанта (отметка "V" для "Да" и "X" для другого)			
<input type="checkbox"/>	Надлежащий прием во время технического обслуживания.		
<input type="checkbox"/>	Аккуратная регистрация жалоб клиента.		
<input type="checkbox"/>	Напоминание клиенту о времени/дате планового технического обслуживания.		
<input type="checkbox"/>	Напоминание клиенту о времени/дате годового технического обслуживания.		
<input type="checkbox"/>	Назначение времени приема автомобиля для проведения ТО в дружелюбной манере и согласование времени с клиентом.		
<input type="checkbox"/>	Точное сообщение клиенту о позициях для обслуживания и ремонта.		
<input type="checkbox"/>	Другие запросы клиентов.		
4. Визитная карточка сервис-консультанта			
<div style="border: 1px solid black; width: 100%; height: 100%; display: flex; align-items: center; justify-content: center;"> <p>Визитная карточка сервис-консультанта</p> </div>			
Подпись владельца автомобиля/Дата:			
Подпись сервис-консультанта/Дата:			

Лист 2. Хранится на сервисной станции

Фамилия клиента:		Дата продажи:	
Дилер, осуществляющий продажу и техническое обслуживание:		Тип:	VIN автомобиля:
Пункты, указанные ниже, заполняются клиентом:			
1. Передача и проверка автомобиля (отметка "V" для "Да" и "X" для другого)			
<input type="checkbox"/>	Сообщено о пользовании основными системами и органами автомобиля и выполнен пред-продажный осмотр вместе с клиентом.		
<input type="checkbox"/>	Клиенту объяснили гарантийную политику.		
<input type="checkbox"/>	Клиенту объяснили предосторожности, связанные с вождением.		
<input type="checkbox"/>	Даны разъяснения, относящиеся к важности соблюдения межсервисных интервалов.		
<input type="checkbox"/>	Даны разъяснения, относящиеся к важности предоставления автомобиля для прохождения технического обслуживания на сервисную станцию авторизованного дилера Chery.		
<input type="checkbox"/>	Владельцу передано Руководство по эксплуатации и дана рекомендация внимательно ознакомиться с ним.		
<input type="checkbox"/>	Сообщен номер телефона горячей линии и информация о работе отдела работы с клиентами.		
2. Доступность консультанта по техническому обслуживанию (отметка "V" для "Да" и "X" для другого)			
<input type="checkbox"/>	Клиенту назначили конкретного консультанта по техническому обслуживанию для оказания индивидуальных услуг.		
<input type="checkbox"/>	Консультант по техническому обслуживанию смог ответить на все вопросы и устранить все проблемы.		
<input type="checkbox"/>	Сервис-консультант — единственный сотрудник, который выделен сервисной станции для общения с клиентом.		
<input type="checkbox"/>	Если клиент не полностью удовлетворен работой сервис-консультанта, клиент может выбрать другого сервис-консультанта.		
3. Доступность сервис-консультанта (отметка "V" для "Да" и "X" для другого)			
<input type="checkbox"/>	Надлежащий прием во время технического обслуживания.		
<input type="checkbox"/>	Аккуратная регистрация жалоб клиента.		
<input type="checkbox"/>	Напоминание клиенту о времени/дате следующего технического обслуживания.		
<input type="checkbox"/>	Напоминание клиенту о времени/дате годового технического обслуживания.		
<input type="checkbox"/>	Назначение времени приема автомобиля для проведения ТО в дружелюбной манере и согласование времени с клиентом.		
<input type="checkbox"/>	Точное сообщение клиенту о позициях для обслуживания и ремонта.		
<input type="checkbox"/>	Другие запросы клиентов.		
4. Визитная карточка сервис-консультанта			
<div style="border: 1px solid black; width: 100%; height: 100%; display: flex; align-items: center; justify-content: center;"> <p>Визитная карточка сервис-консультанта</p> </div>			
Подпись владельца автомобиля/Дата:			
Подпись сервис-консультанта/Дата:			

В настоящее время на рынке предлагается широкий ассортимент неоригинальных запчастей и аксессуаров для автомобилей Chery. Использование таких запчастей и аксессуаров (произведенных сторонними компаниями) может негативно повлиять на безопасность вашего автомобиля. Компания Chery не несет какой-либо ответственности и не предоставляет какой-либо гарантии на запчасти и аксессуары сторонних производителей, а также на работы по их замене и установке. Данный автомобиль не должен обслуживаться с применением неоригинальных запасных частей и аксессуаров. Использование подобных компонентов может отрицательно повлиять на характеристики, безопасность или надежность автомобиля, или даже может привести к нарушению законов, действующих в вашей стране. Кроме того, на повреждения или снижение характеристик автомобиля, возникших из-за внесения подобных изменений, не распространяется гарантия Chery.

**ОПАСНОСТЬ**

Не разрешается какое-либо изменение конструкции или модификация вашего автомобиля. Любые модификации или изменения первоначального состояния вашего автомобиля могут негативно повлиять на его безопасность и стать причиной дорожно-транспортного происшествия, травмирования или гибели людей.

2-1.	Панель управления	
1-1.	Как пользоваться данным	
	Руководством	38
	Вариант для автомобиля	
	с автоматической	
	Коробкой передач	
	Указатель для	
	Автомобильный	38
	Вид для автомобиля	
1-2.	Символы, примененные	
	с механической коробкой	
	передачи	40
2-2.	Приборная панель	42
	Спидометр	43
	Тахометр	43
	Указатель уровня топлива	
	в баке	44
	Указатель температуры	
	охлаждающей жидкости	
	двигателя	45
	Многофункциональный	
	дисплей	46
2-3.	Световые сигнализаторы	
	и индикаторы	52
	Сигнализатор	
	непристегнутого ремня	
	безопасности водителя	52
	Сигнализатор системы ABS	52
	Индикатор включения	
	габаритных фонарей	53
	Сигнализатор стояночного	
	тормоза	53
	Сигнализатор неисправности	
	тормозной системы	53

Глава 2

ПРИБОРНАЯ ПАНЕЛЬ И ОРГАНЫ УПРАВЛЕНИЯ

Сигнализатор перегрева охлаждающей жидкости двигателя	54	Сигнализатор неисправности двигателя	59
Сигнализатор неисправности коробки передач (автомобиль с автоматической бесступенчатой коробкой передач)	55	Сигнализатор неисправности системы зарядки АКБ	59
Индикатор включения дневных ходовых огней	55	Сигнализатор системы ESP ...	60
Указатель приближения срока проведения технического обслуживания ...	55	Индикатор ESP OFF	60
Индикатор включения системы круиз-контроля	56	Индикатор режима ECO (автомобиль с автоматической бесступенчатой коробкой передач)	60
Сигнализатор низкого давления моторного масла ...	56	Индикатор режима SPT (автомобиль с автоматической бесступенчатой коробкой передач)	60
Индикаторы включения указателей поворота	57	Сигнализатор низкого давления воздуха в шинах	61
Сигнализатор минимального уровня топлива	57		
Световой сигнализатор системы подушек безопасности	57		
Индикатор включения противотуманных фар	58		
Индикатор включения дальнего света фар	58		
Индикатор включения заднего противотуманного фонаря	58		
Сигнализатор EPC	58		

2-1. Панель управления

Общий вид для автомобиля с автоматической бесступенчатой коробкой передач

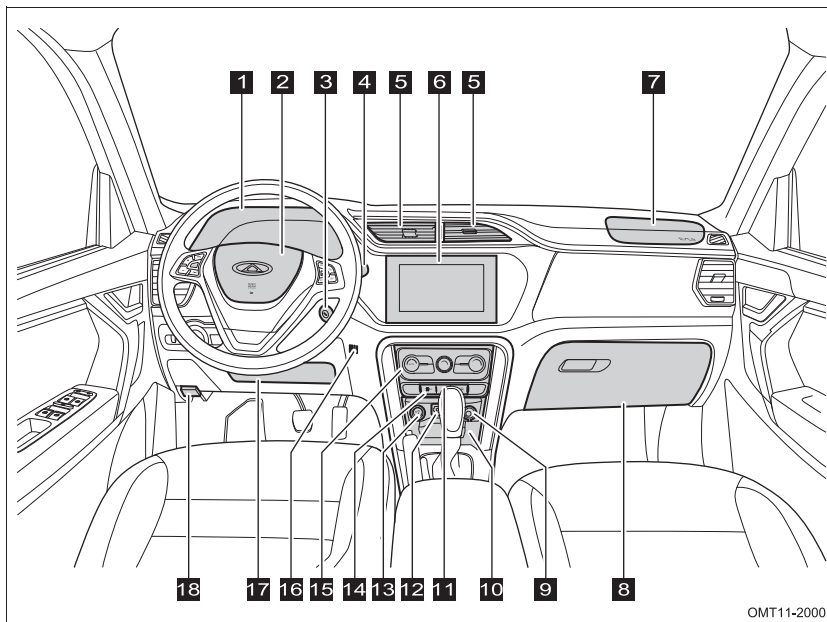

OMT11-2000

- 1** Панель приборов
- 2** Кнопка звукового сигнала
Подушка безопасности водителя
- 3** Замок зажигания
- 4** Переключатель очистителей и омывателей стекол
- 5** Центральное вентиляционное отверстие
- 6** Аудиосистема
- 7** Фронтальная подушка безопасности переднего пассажира
- 8** Перчаточный ящик
- 9** Электрическая розетка
- 10** Лоток для мелких вещей
- 11** Выключатель аварийной световой сигнализации
- 12** Разъем для подключения устройства USB
- 13** Прикуриватель
- 14** Выключатель ESP OFF (для некоторых вариантов исполнения автомобиля)
- 15** Панель управления автоматической системой кондиционирования воздуха (для некоторых вариантов исполнения автомобиля)
- 16** Датчик температуры воздуха в салоне (для некоторых вариантов исполнения автомобиля)
- 17** Лоток для мелких вещей
- 18** Рукоятка отпирания капота

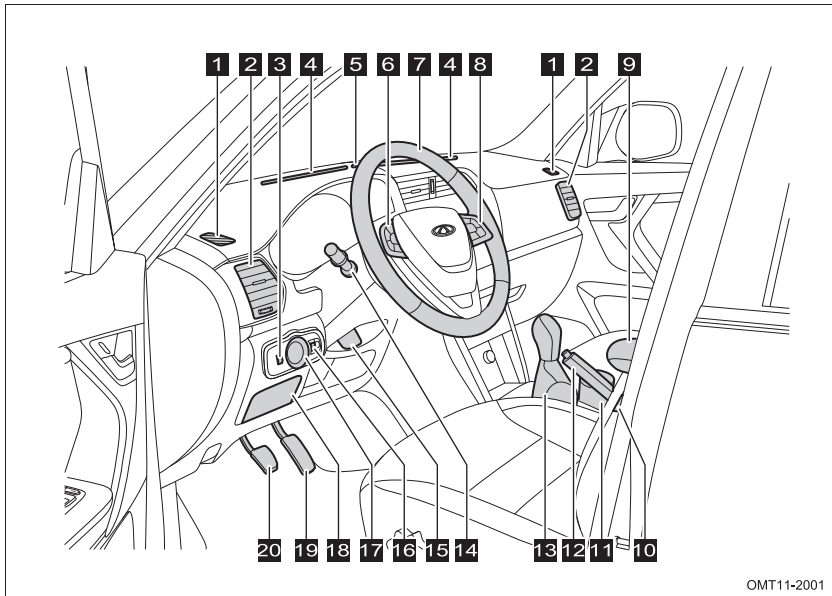

OMT11-2001

- | | |
|---|---|
| <ul style="list-style-type: none"> 1 Отверстие для обдува бокового стекла 2 Боковое вентиляционное отверстие 3 Переключатель корректора фар 4 Сопло обдува ветрового стекла 5 Датчик интенсивности наружного освещения (для некоторых вариантов исполнения автомобиля) 6 Кнопки управления аудиосистемой на рулевом колесе 7 Рулевое колесо 8 Кнопки управления системой круиз-контроля 9 Лоток для мелких вещей 10 Передний подстаканник | <ul style="list-style-type: none"> 11 Передняя пепельница (для некоторых вариантов исполнения автомобиля) 12 Рычаг стояночного тормоза 13 Рычаг селектора 14 Переключатель приборов освещения 15 Рычаг регулировки положения рулевого колеса 16 Переключатель режимов ECO/SPT 17 Переключатель регулировки положения наружных зеркал заднего вида 18 Блок предохранителей и реле в панели управления 19 Педаль акселератора 20 Педаль тормоза |
|---|---|

Общий вид для автомобиля с механической коробкой передач

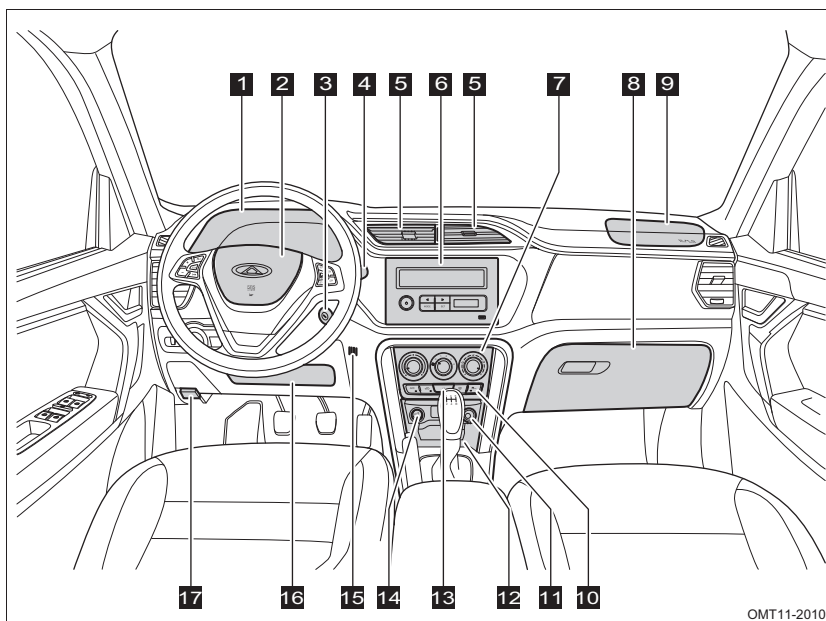

OMT11-2010

- | | |
|---|---|
| <p>1 Панель приборов
Кнопка звукового сигнала</p> <p>2 Подушка безопасности водителя</p> <p>3 Замок зажигания</p> <p>4 Переключатель очистителей и омывателей стекол</p> <p>5 Центральное вентиляционное отверстие</p> <p>6 Аудиосистема</p> <p>7 Панель управления системой кондиционирования воздуха (для некоторых вариантов исполнения автомобиля)</p> <p>8 Перчаточный ящик</p> <p>9 Фронтальная подушка безопасности переднего пассажира</p> | <p>10 Выключатель ESP OFF (для некоторых вариантов исполнения автомобиля)</p> <p>11 Электрическая розетка</p> <p>12 Лоток для мелких вещей</p> <p>13 Выключатель аварийной световой сигнализации</p> <p>14 Прикуриватель</p> <p>15 Датчик температуры воздуха в салоне (для некоторых вариантов исполнения автомобиля)</p> <p>16 Лоток для мелких вещей</p> <p>17 Рукоятка отпирания капота</p> |
|---|---|

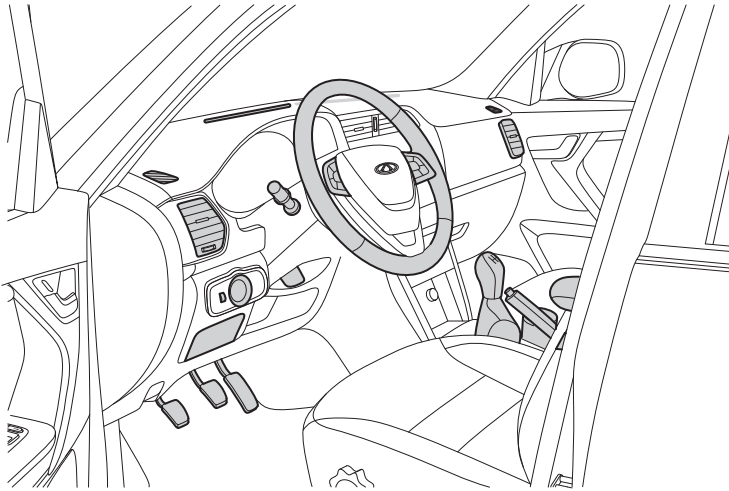

- | | |
|---|---|
| 1 Отверстие для обдува бокового стекла | 11 Передняя пепельница (для некоторых вариантов исполнения автомобиля) |
| 2 Боковое вентиляционное отверстие | 12 Рычаг стояночного тормоза |
| 3 Переключатель корректора фар | 13 Рычаг селектора |
| 4 Сопло обдува ветрового стекла | 14 Переключатель приборов освещения |
| 5 Датчик интенсивности наружного освещения (для некоторых вариантов исполнения автомобиля) | 15 Рычаг регулировки положения рулевого колеса |
| 6 Кнопки управления аудиосистемой на рулевом колесе | 16 Переключатель регулировки положения наружных зеркал заднего вида |
| 7 Рулевое колесо | 17 Блок предохранителей и реле в панели управления |
| 8 Кнопки управления системой круиз-контроля | 18 Педаль акселератора |
| 9 Лоток для мелких вещей | 19 Педаль тормоза |
| 10 Передний подстаканник | 20 Педаль сцепления |

2-2. Приборная панель

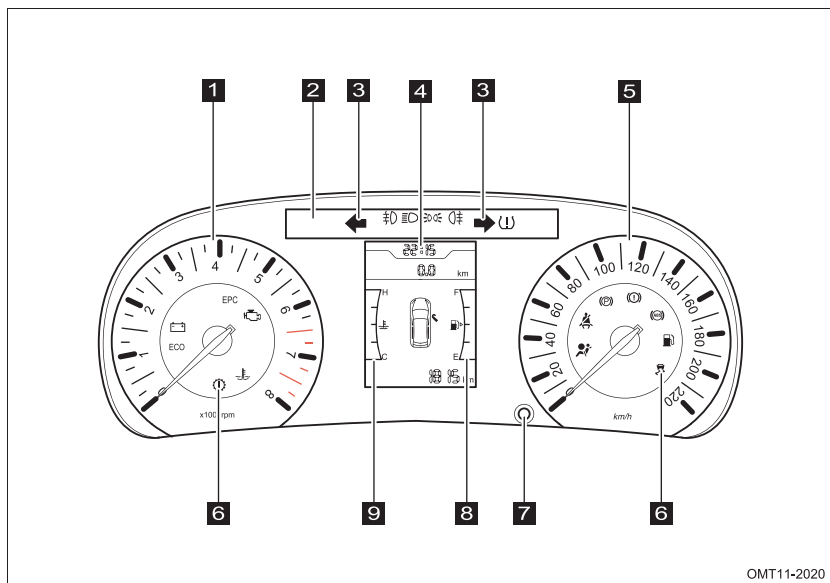

- 1 Тахометр
- 2 Световые сигнализаторы и индикаторы
- 3 Индикаторы включения указателей поворота
- 4 Многофункциональный дисплей
- 5 Спидометр
- 6 Световые сигнализаторы и индикаторы
- 7 Кнопка переключения многофункционального дисплея
- 8 Указатель уровня топлива
- 9 Указатель температуры охлаждающей жидкости двигателя

 ОСТОРОЖНО

Экраны многофункционального дисплея, показанные на рисунке, расположенном выше, приведены исключительно для примера. Вид экранов многофункционального дисплея вашего автомобиля может отличаться от видов, приведенных выше.

Спидометр

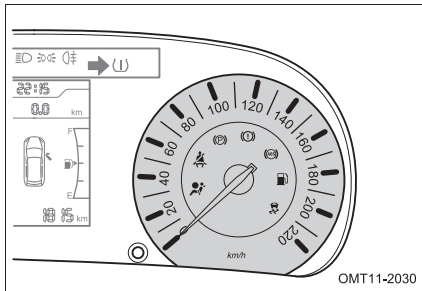

Спидометр указывает текущую скорость автомобиля. Скорость движения автомобиля измеряется в километрах в час (км/ч).

■ Предупреждение о превышении скорости движения

Если скорость движения автомобиля становится больше 120 км/ч, то зуммер на панели приборов прозвучит три раза.

👁 ОСТОРОЖНО

На показания спидометра влияет размер шин, установленных на ваш автомобиль. Используйте оригинальные шины Chery правильной размерности, в противном случае спидометр не будет показывать точное значение скорости движения.

Тахометр

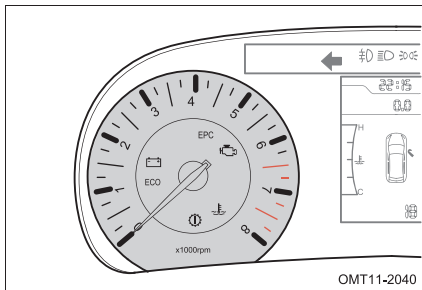

Тахометр показывает текущие обороты двигателя (показание прибора умножается на 1000). Частота вращения коленчатого вала двигателя отображается в оборотах в минуту (об/мин).

Красный сектор в правой части шкалы тахометра указывает максимально допустимую частоту вращения коленчатого вала двигателя, которую кратковременно можно развить при нормальной рабочей температуре прошедшего обкатку двигателя.

 **ОСТОРОЖНО**

- Не допускайте работу двигателя в таком режиме, когда стрелка тахометра длительное время находится в красной зоне шкалы, что может привести к серьезному повреждению двигателя.
- В период обкатки автомобиля запрещается развивать частоту вращения коленчатого вала двигателя более 7000 об/мин.

Указатель уровня топлива в баке

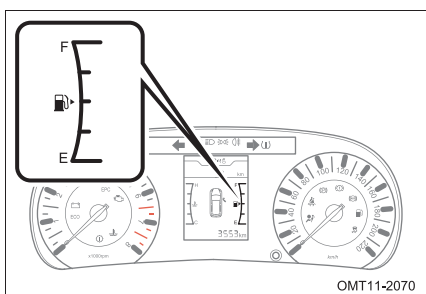

Указатель уровня топлива сообщает о текущем количестве топлива, остающемся в баке. Для получения точных показаний указателя уровня топлива остановите автомобиль на горизонтальной площадке и переведите замок зажигания в положение ON.

Вместимость топливного бака: 55 л.

Положение стрелки указателя на метке «Е» (Пустой бак) или рядом с ней, либо включение сигнализатора минимального уровня топлива соответствует недостаточному запасу топлива в баке. Как можно скорее заправьте автомобиль топливом.

 **ОСТОРОЖНО**

При ускорении, резком торможении, резком повороте или движении автомобиля на уклоне указатель уровня топлива может давать неверные показания.

Указатель температуры охлаждающей жидкости двигателя

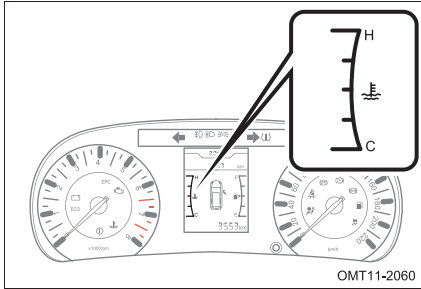

При положении ON замка зажигания этот прибор показывает температуру охлаждающей жидкости двигателя.

■ При нахождении стрелки прибора у метки «С» или вблизи от нее (непрогретый двигатель)

Некоторое время в период прогрева двигателя стрелка указателя может находиться в этом диапазоне. Если стрелка прибора находится в этом диапазоне, то двигатель не должен развивать высокую частоту вращения коленчатого вала. Более того, нагрузка на двигатель не должна быть чрезмерной. Если стрелка указателя температуры охлаждающей жидкости двигателя длительное время находится в этом диапазоне, то автомобиль следует как можно быстрее доставить на сервисную станцию официального дилера Chery для проверки и ремонта.

■ Диапазон между метками «С» и «Н» (нормальный температурный режим)

Если стрелка указателя температуры охлаждающей жидкости находится в данном диапазоне, то это указывает на нормальный температурный режим работы двигателя. Стрелка указателя может выйти за пределы данного диапазона при слишком высокой температуре наружного воздуха или большой нагрузке на двигатель. Двигаться на автомобиле можно до тех пор, пока не загорается сигнализатор перегрева двигателя.

■ При нахождении стрелки прибора у метки «Н» или вблизи нее (перегрев двигателя)

Если стрелка прибора достигает этого диапазона шкалы или включается сигнализатор перегрева двигателя, это указывает на перегрев охлаждающей жидкости двигателя. Немедленно остановите автомобиль и через несколько минут работы двигателя на холостом ходу выключите зажигание. Пока двигатель остывает, постарайтесь обнаружить причину перегрева. Если причина не обнаружена, как можно скорее обратитесь на сервисную станцию официального дилера Chery.

⚠ ОПАСНОСТЬ

Если двигатель перегрет, запрещается снимать пробку горловины радиатора и пробку расширительного бачка.

Многофункциональный дисплей

На многофункциональном дисплее отображается различная информация, связанная с управлением автомобилем.

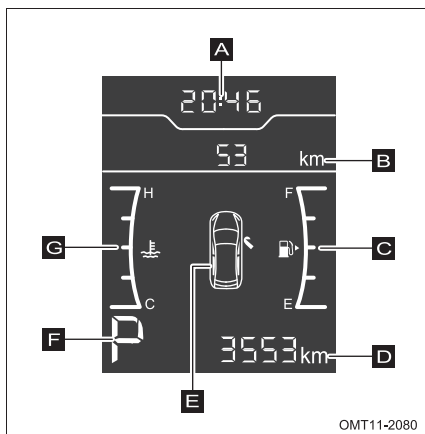

Зона А: Отображение показаний часов.

Зона В: Отображение предупреждения о превышении скорости движения, пробега за поездку, запаса хода по топливу, среднего и мгновенного расхода топлива.

Зона С: Отображение указателя уровня топлива.

Зона D: Отображение суммарного пробега автомобиля.

Зона E: Отображение данных системы помощи при движении задним ходом, незакрытое состояние пяти дверей кузова и данных о падении давления воздуха в шинах.

Зона F: Отображение положения рычага селектора (автомобиль с автоматической бесступенчатой коробкой передач).

Зона G: Отображение указателя температуры охлаждающей жидкости двигателя.

■ Пункты, отображаемые на дисплее

- Положение рычага селектора (автомобиль с автоматической бесступенчатой коробкой передач)

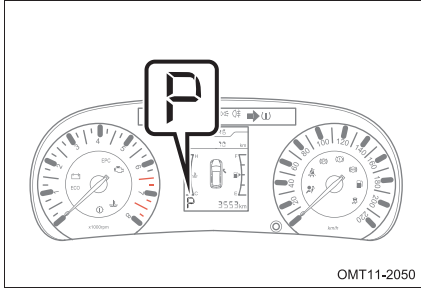

Показывает текущее положение рычага селектора.

- Мгновенный расход топлива

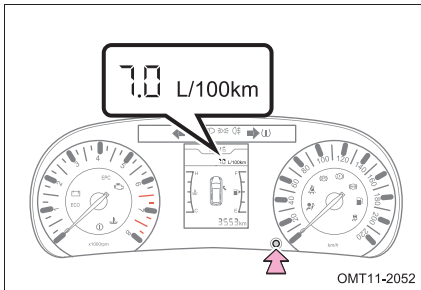

Отображается мгновенный расход топлива.

Диапазон показаний мгновенного расхода топлива составляет 0 - 20 л/100 км. Если его действительная величина превысит это значение, то на дисплее будет отображаться величина «20 л/100 км».

Отображение величины мгновенного расхода топлива начинается при скорости движения автомобиля не менее 3 км/ч.

Данные о мгновенном расходе топлива не сохраняются.

- Средний расход топлива

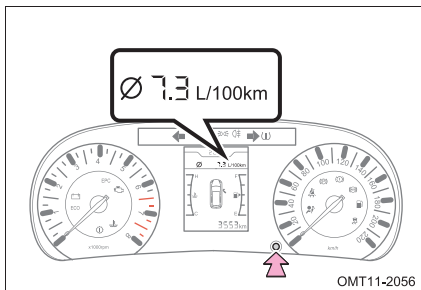

Используйте величину отображаемого среднего расхода топлива как справочное значение.

Для сброса показаний среднего расхода топлива следует длительно нажимать кнопку настройки на панели приборов.

● Вид предупреждения о превышении скорости движения

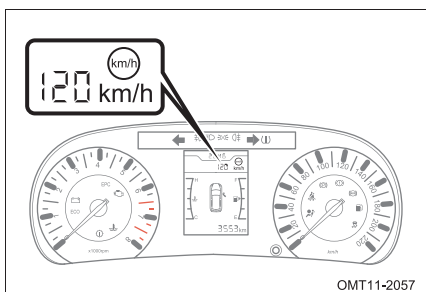

Отображает предупреждение о превышении скорости движения.

● Величина пробега за поездку

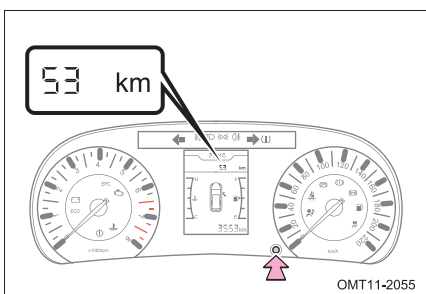

Диапазон отображения расстояния, пройденного за поездку, составляет 0,0 - 999,9 км. При превышении максимальной отображаемой величины показания на дисплее будут сброшены и начнется новый отсчет с 0 км.

Для сброса на 0 отображения расстояния, пройденного за поездку, нужно длительно нажимать кнопку настройки.

● Запас хода по топливу

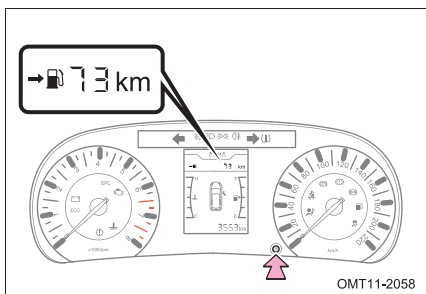

Показывает максимальное расстояние (приблизительно), которое автомобиль может преодолеть на остающемся в баке топливе.

Это расстояние подсчитывается на основе среднего расхода топлива автомобилем.

В результате фактическое расстояние, которое преодолет автомобиль, может отличаться от величины, отображаемой на дисплее.

ОСТОРОЖНО

- Если залить в бак небольшое количество топлива, то данные на дисплее могут не измениться.
- При заправке топливом следует повернуть замок зажигания в положение OFF. Если заправлять бак, не поворачивая замок зажигания в положение OFF, то показания на дисплее могут не обновиться.

● Данные системы помощи при движении задним ходом



Если замок зажигания находится в положении ON, а рычаг переключения передач или рычаг селектора переведен в положение R (Задний ход), то на многофункциональном дисплее будут отображены данные системы помощи при движении задним ходом.

Более подробные сведения приведены в разделе «Система помощи при движении задним ходом» главы 4.

● Часы

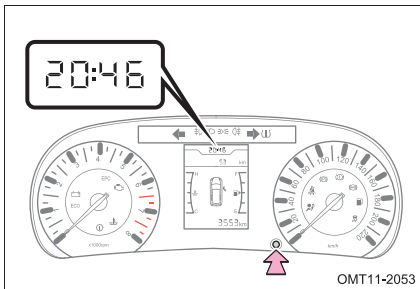

Время отображается в режиме «24 часа» и показания часов могут быть отрегулированы с помощью кнопки переключения.

Ниже приведен метод с регулировки показаний часов с помощью кнопки переключения.

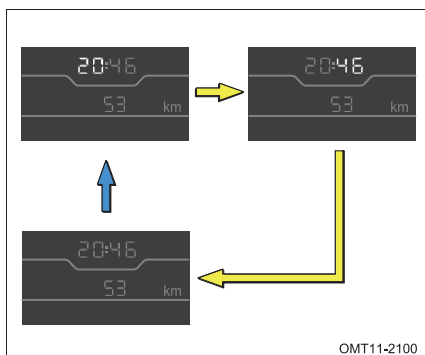

1. Нажмите и удерживайте кнопку сброса до тех пор, пока цифры в разряде часов не начнут мигать, после чего нажимайте кнопку для корректировки показаний в этом разряде.

Однократное короткое нажатие кнопки сброса приводит к увеличению показаний на один час. Длительное нажатие кнопки сброса приводит к непрерывному увеличению показаний часов.

2. После завершения корректировки показаний часов не выполняйте никаких действий в течение 5 секунд, чтобы произошел переход к разряду минут. Однократное короткое нажатие кнопки сброса приводит к увеличению показаний на одну минуту. Длительное нажатие кнопки сброса приводит к непрерывному увеличению показаний в разряде минут.
3. Через 5 секунд после регулировки показаний в разряде минут корректировка показаний часов завершается.

● Состояние дверей

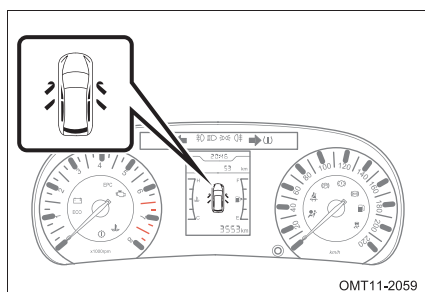

Если открыта или неплотно закрыта любая дверь, то на многофункциональном дисплее будет отображено состояние всех пяти дверей кузова автомобиля.

Если скорость движения автомобиля менее 5 км/ч, то звуковое предупреждение не подается, и на дисплее появляется символ соответствующей открытой или неплотно закрытой двери. Если скорость движения автомобиля превышает 5 км/ч, то подается непрерывное звуковое предупреждение и отображается символ соответствующей открытой или неплотно закрытой двери, чтобы напомнить водителю о необходимости закрыть ее.

**ОПАСНОСТЬ**

Запрещается движение автомобиля, если какая-либо дверь открыта или закрыта не полностью. Эта мера призвана предотвратить выпадение пассажиров из салона при внезапном открывании двери, что может привести к тяжелым травмам или гибели.

● Суммарный пробег

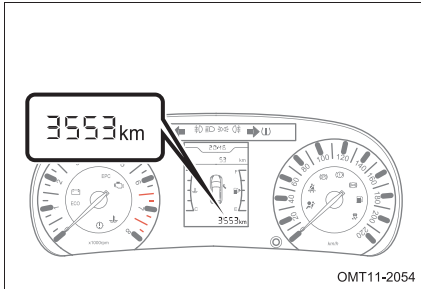

Диапазон отображения величины суммарного пробега автомобиля составляет 0 - 999999 км.

Если суммарный пробег достигнет предельной величины, то эта величина «999999» будет отображаться постоянно.

Световые индикаторы предназначены для информирования водителя о рабочем состоянии автомобиля. Световые сигнализаторы предназначены для предупреждения водителя о наличии проблем, которые могут стать причиной серьезной неисправности автомобиля. Например, если определенная система автомобиля неисправна, то соответствующий сигнализатор включится и будет светиться или мигать.

После перевода замка зажигания в положение ON некоторые сигнализаторы включаются на некоторое время для самодиагностики. Если какой-либо сигнализатор не загорается, то обратитесь на сервисную станцию официального дилера Chery для проверки и ремонта автомобиля. Если после запуска двигателя какой-либо сигнализатор не гаснет или мигает, то немедленно обратитесь на сервисную станцию официального дилера Chery для проверки и ремонта автомобиля.

Сигнализатор непристегнутого ремня безопасности водителя



Если замок зажигания переводится в положение ON и ремень безопасности водителя не пристегнут, либо пристегнут не полностью, сигнализатор непристегнутого ремня безопасности будет мигать. Если скорость автомобиля превышает 25 км/ч, то включится зуммер, предупреждая водителя о необходимости пристегнуть ремень безопасности. Более подробные сведения приведены в разделе «Сигнализатор непристегнутого ремня безопасности» главы 3.

Сигнализатор системы ABS



Если замок зажигания переводится в положение ON, то система ABS выполняет самопроверку. Если сигнализатор системы ABS выключается через 3 секунды, то это указывает на исправность данной системы. Если этот сигнализатор не выключается или включается при движении автомобиля, то это указывает на неисправность системы. При неисправности системы ABS тормозная система продолжает нормально функционировать, но водитель должны с осторожностью управлять автомобилем и избегать внезапных торможений. В этом случае следует как можно скорее обратиться на ближайшую сервисную станцию официального дилера Chery для проверки или ремонта.

⚠ ОПАСНОСТЬ

Если сигнализатор системы ABS и сигнализатор неисправности тормозной системы остаются включенными одновременно, то следует немедленно остановить автомобиль в безопасном месте, выключить двигатель, включить аварийную световую сигнализацию и как можно скорее обратиться на сервисную станцию официального дилера Chery для проверки и ремонта.

Индикатор включения габаритных фонарей

Этот индикатор загорается при включении габаритных фонарей.

Сигнализатор стояночного тормоза

Сигнализатор стояночного тормоза включается при переводе замка зажигания в положение ON. Если рычаг стояночного тормоза поднят вверх, то сигнализатор стояночного тормоза останется включенным. Сигнализатор гаснет, когда рычаг стояночного тормоза полностью опущен.

Сигнализатор неисправности тормозной системы

При повороте замка зажигания в положение ON этот сигнализатор выключится через 3 секунды. Если этот сигнализатор не выключается или включается при движении автомобиля, то это указывает на неисправность тормозной системы. В первую очередь вам следует проверить уровень тормозной жидкости и, при необходимости, долить ее до требуемого уровня. Если причина неисправности не обнаружена, то как можно скорее обратитесь на сервисную станцию официального дилера Chery для проверки и ремонта тормозной системы.

 ОПАСНОСТЬ

- Если сигнализатор неисправности тормозной системы загорелся во время движения автомобиля, то это значит, что тормозная система неисправна. В этом случае следует немедленно остановить автомобиль в безопасном месте, включить аварийную световую сигнализацию и как можно скорее обратиться на сервисную станцию официального дилера Chery для проверки и ремонта.
- При неисправности любого контура двухконтурной тормозной системы эффективность торможения значительно ухудшится или возникнет отказ тормозной системы. В этом случае запрещается движение автомобиля, поскольку это может привести к серьезной аварии.

Сигнализатор перегрева охлаждающей жидкости двигателя



Если замок зажигания переводится в положение ON, то этот сигнализатор выключится через 3 секунды. Если этот сигнализатор включается во время движения, то немедленно остановите автомобиль в безопасном месте, включите аварийную световую сигнализацию и выключите двигатель после работы в течение нескольких минут на холостом ходу. Проверьте, не слишком ли низок уровень охлаждающей жидкости. При необходимости долейте охлаждающую жидкость. Необходимо обратиться в ближайшую сервисную станцию официального дилера Chery для проверки или ремонта. См. раздел «Перегрев охлаждающей жидкости двигателя» главы 6.

 ОПАСНОСТЬ

- Берегитесь ожогов! При горячем двигателе система охлаждения имеет высокую температуру и находится под высоким давлением. Запрещается проводить проверку до остывания двигателя.
- Запрещается касаться вентилятора системы охлаждения!

Сигнализатор неисправности коробки передач (автомобиль с автоматической бесступенчатой коробкой передач)

При неисправности трансмиссии данный сигнализатор включается, чтобы сообщить водителю о необходимости ее проверки. Следует как можно скорее обратиться на сервисную станцию официального дилера Chery для проверки или ремонта трансмиссии.

Индикатор включения дневных ходовых огней

Индикатор включения дневных ходовых огней загорается после пуска двигателя. При кратковременном включении дальнего света фар для привлечения внимания дневные ходовые огни на некоторое время гаснут, но не выключаются. При включении фар или противотуманных фар дневные ходовые огни и соответствующий индикатор гаснут.

Указатель приближения срока проведения технического обслуживания

Этот индикатор включается после пробега автомобилем 10000 км (подсчет ведется с момента последнего сброса указателя), чтобы напомнить водителю о необходимости как можно скорее доставить автомобиль на сервисную станцию официального дилера Chery для проведения технического обслуживания.

 ОСТОРОЖНО

Сброс указателя следует проводить после проведения каждого технического обслуживания.

■ Способ сброса указателя необходимости проведения технического обслуживания

- Использование диагностического прибора для сброса указателя
Этот способ сброса используется специалистами сервисной станции с помощью диагностического прибора. Для проведения технического обслуживания обращайтесь на сервисную станцию официального дилера Chery.

- Использование кнопки сброса на панели приборов

ШАГ 1 : Выключите зажигание.

ШАГ 2 : Нажмите и удерживайте кнопку сброса, затем переведите замок зажигания в положение ON и подождите до тех пор, пока указатель необходимости проведения технического обслуживания не выключится, после чего кнопку сброса можно отпустить.

Индикатор включения системы круиз-контроля



Включите систему круиз-контроля, автомобиль перейдет в режим ожидания и одновременно этот индикатор начнет мигать. После того, как автомобиль войдет в режим круиз-контроля, индикатор останется включенным. При выключении системы круиз-контроля выключается и соответствующий индикатор.

Сигнализатор низкого давления моторного масла



Если замок зажигания переводится в положение ON, то этот сигнализатор выключится через 3 секунды. Если этот сигнализатор не гаснет или мигает при движении автомобиля при одновременной работе зуммера, то следует остановить автомобиль в безопасном месте, выключить двигатель, включить аварийную световую сигнализацию и проверить уровень моторного масла. Если уровень моторного масла очень низкий, то следует немедленно довести уровень масла до нормы. Если причина не обнаружена, то как можно скорее обратитесь на сервисную станцию официального дилера Chery.

ОСТОРОЖНО

При слишком большом расходе моторного масла следует как можно скорее обратиться на сервисную станцию официального дилера Chery для проверки и ремонта автомобиля.

Индикаторы включения указателей поворота

На панели приборов находятся отдельные индикаторы для указания левого и правого поворота. При включении указателей левого или правого поворота соответствующий индикатор будет мигать с небольшой частотой. При включении аварийной световой сигнализации оба этих индикатора будут мигать одновременно.

 ОСТОРОЖНО

Если индикатор мигает быстрее, чем обычно, это означает, что неисправен указатель соответствующего поворота. В этом случае автомобиль необходимо как можно скорее доставить на сервисную станцию официального дилера Chery для проверки или ремонта.

Сигнализатор минимального уровня топлива

При повороте замка зажигания в положение ON этот сигнализатор выключится через 3 секунды. Включение сигнализатора минимального уровня топлива происходит, если в топливном баке недостаточно топлива. Как можно скорее заправьте автомобиль топливом.

 ОСТОРОЖНО

При движении автомобиля на уклоне этот сигнализатор может включаться из-за переливания топлива в баке.

Световой сигнализатор системы подушек безопасности

Если замок зажигания переводится в положение ON, то этот сигнализатор выключится после 6 миганий. Если этот сигнализатор не гаснет или загорается при движении автомобиля, то это указывает на неисправность системы подушек безопасности. Необходимо немедленно обратиться на ближайшую сервисную станцию официального дилера Chery для проверки или ремонта.

 **ОПАСНОСТЬ**

Если автомобиль попал в аварию со столкновением, но при этом подушки безопасности не сработали, следует немедленно обратиться на ближайшую сервисную станцию официального дилера Chery для проверки или ремонта.

Индикатор включения противотуманных фар



Этот сигнализатор загорается при включении противотуманных фар.

Индикатор включения дальнего света фар



Индикатор включения дальнего света фар загорается при включении фар дальнего света или мигании дальним светом фар.

Индикатор включения заднего противотуманного фонаря



Этот индикатор загорается при включении заднего противотуманного фонаря.

Сигнализатор EPC



Если замок зажигания переводится в положение ON, то этот сигнализатор включается и двигатель будет в режиме самодиагностики. Если после пуска двигателя этот сигнализатор выключается, это указывает на нормальное состояние двигателя. Если этот сигнализатор не выключается или включается при движении автомобиля, это указывает на неисправность системы управления двигателем. В этом случае автомобиль необходимо как можно скорее доставить на сервисную станцию официального дилера Chery для проверки или ремонта.

Сигнализатор системы ESP



При повороте замка зажигания в положение ON этот сигнализатор выключится через 3 секунды. Сигнализатор системы ESP будет мигать при работе системы ESP. Если данный сигнализатор остается включенным, то это указывает на неисправность системы.

Для обеспечения безопасности обратитесь на сервисную станцию официального дилера Chery для проверки и ремонта.

Индикатор ESP OFF



Нажмите кнопку ESP OFF для выключения системы ESP. При этом включится индикатор ESP OFF. Для возобновления работы системы ESP снова нажмите эту кнопку. При этом индикатор ESP OFF выключится.

Индикатор режима ECO (автомобиль с автоматической бесступенчатой коробкой передач)



При повороте замка зажигания в положение ON сигнализатор ECO включится и система перейдет в режим ECO. Снова нажмите выключатель: индикатор режима ECO погаснет.

Индикатор режима SPT (автомобиль с автоматической бесступенчатой коробкой передач)



Нажмите выключатель, индикатор режима SPT включится и система перейдет в режим SPT. Снова нажмите выключатель: индикатор режима SPT погаснет.

Сигнализатор низкого давления воздуха в шинах

При повороте замка зажигания в положение ON этот сигнализатор выключится через 3 секунды. Если он не выключается или включается при движении автомобиля, а на многофункциональном дисплее появляется соответствующее предупреждающее сообщение, то это указывает на то, что давление в какой-либо шине не соответствует норме, или на неисправность системы TPMS. Как можно скорее проверьте состояние шин и давление воздуха в шинах. При необходимости доведите давление воздуха до нормы или замените поврежденную шину.

3-1. Ключи 64	Система иммобилайзера	75
Ключ зажигания 64	двигателя 75	
Смарт-ключ (пульт дистанционного управления) 65	Противоугонная система 76	
Замена элемента питания пульта дистанционного управления 66	3-5. Звуковой сигнал 78	
3-2. Запирание и отпирание дверей 69	3-6. Рулевое колесо 79	
Функция запирания и отпирания дверей с помощью смарт-ключа (пульта дистанционного управления) 69	Регулировка положения рулевого колеса 79	
Запирание и отпирание дверей с помощью механического ключа 70	3-7. Окна 80	
Запирание, отпирание и открывание двери багажного отделения 71	Электрические стеклоподъемники 80	
3-3. Замок двери 72	Кнопка блокировки стеклоподъемников 83	
Ручная блокировка замков дверей 72	3-8. Капот 84	
Блокировка замков дверей с помощью электропривода... 73	3-9. Пробка заливной горловины топливного бака 86	
Блокировка замков задних дверей от отпирания изнутри 73	3-10. Ремни безопасности 89	
3-4. Противоугонная система 75	Сигнализатор непристегнутого ремня безопасности 89	
	Правильное использование ремня безопасности 90	
	Обслуживание ремней безопасности 90	
	Пристегивание и отстегивание ремня безопасности 91	
	Регулировка по высоте верхнего крепления ремня безопасности (передние сиденья) 93	

Глава 3

БЕЗОПАСНОСТЬ И ПОДГОТОВКА К НАЧАЛУ ДВИЖЕНИЯ

Ремень безопасности центрального места заднего сиденья	93	3-12. Обеспечение безопасности детей	105
Укладка замков ремней безопасности задних сидений	94	Тип трехточечных ремней безопасности	105
Преднатяжители ремней безопасности (передние сиденья)	95	Типы детских удерживающих устройств ...	106
Использование ремней безопасности и меры предосторожности при перевозке детей	97	3-13. Установка детских удерживающих систем	108
Использование ремней безопасности и меры предосторожности для беременных женщин	98	Установка детского удерживающего устройства с помощью трехточечного ремня безопасности	108
3-11. Подушки безопасности	99	Меры предосторожности при установке детского удерживающего устройства на сиденье переднего пассажира	115
Световой сигнализатор системы подушек безопасности	99	Установка детских удерживающих устройств с креплениями стандарта ISOFIX	116
Подушки безопасности водителя и переднего пассажира	100	Детские удерживающие устройства с верхней стропой	117
Меры предосторожности при использовании подушек безопасности	102		
Изменение конструкции и утилизация компонентов системы подушек безопасности	104		

3-1. Ключи

Ключ зажигания

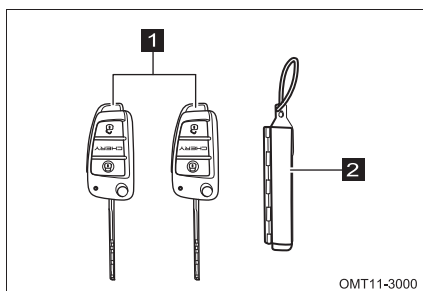

Ваш автомобиль оснащен следующими ключами.

- 1** Ключ с пультом дистанционного управления
- 2** Пластина с номером ключа

1 Ключ с пультом дистанционного управления

Запирает и отпирает все двери посредством функции беспроводного дистанционного управления; включает и выключает противоугонную систему автомобиля. Кроме того, в пульт дистанционного управления встроен механический ключ, с помощью которого можно запереть и отпереть двери автомобиля.

2 Пластина с номером ключа

Номер ключа выбит на крышке пластинки. Для обеспечения безопасности храните пластинку с номером ключа в безопасном месте и запишите номер ключа.

ОСТОРОЖНО

- Не оставляйте пластинку с номером ключа в автомобиле, чтобы посторонние лица не могли получить доступ к ней и изготовить дубликат ключа.
- Не изгибайте головку ключа.
- Избегайте ударов ключа о твердые предметы.
- Не допускайте длительного воздействия на ключ высоких температур.
- Не погружайте ключ в воду или агрессивную жидкость.
- Если двигатель не заводится с помощью ключа, то обратитесь на сервисную станцию официального дилера Chery для изготовления нового ключа.

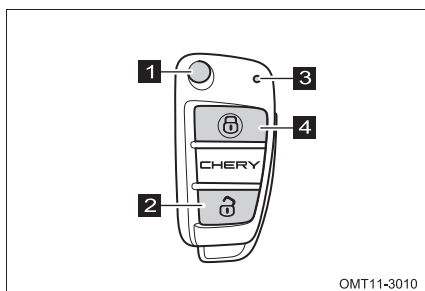
Смарт-ключ (пульт дистанционного управления)

- 1** Кнопка разблокировки механического ключа
- 2** Кнопка отпирания
- 3** Индикатор
- 4** Кнопка запирания

Для того, чтобы воспользоваться механическим ключом, нажмите кнопку извлечения механического ключа на пульте дистанционного управления. Для удобства хранения механического ключа после использования верните его в исходное положение.

Этот ключ может использоваться для запирания и отпирания всех дверей. При потере ключа обратитесь на сервисную станцию официального дилера Chery для изготовления нового ключа. Храните запасной ключ в безопасном месте для использования в экстренной ситуации. Функция беспроводного дистанционного управления предназначена для запирания и отпирания всех дверей на расстоянии до 10 метров (приблизительно), если по прямой между пультом дистанционного управления и автомобилем отсутствуют любые препятствия). Пульт дистанционного управления может работать неустойчиво, если расстояние между ним и автомобилем превышает 10 м.

 **ОСТОРОЖНО**

При наличии препятствий эффективный радиус действия для запирания и отпирания дверей с помощью пульта дистанционного управления становится меньше.

Если замки дверей нельзя отпереть или запереть с помощью пульта дистанционного управления на допустимом расстоянии от автомобиля, то проверьте следующее:

- Проверьте, не слишком ли низкий заряд элемента питания ключа с пультом дистанционного управления. Если уровень заряда элемента питания слишком низкий, замените его новым элементом питания. См. раздел «Замена элемента питания ключа с пультом дистанционного управления» данной главы.
- Проверьте, не находитесь ли вы вблизи радиостанции или радиопередатчиков аэропорта, чье излучение может нарушить нормальную работу ключа с пультом дистанционного управления.

Полоса передаваемых частот ключа с пультом дистанционного управления может нарушаться помехами от излучения других коротковолновых передатчиков (например, любительскими радиостанциями, пультами управления и системами сигнализации). Если двери автомобиля не запираются или не отпираются из-за сильных помех для полосы передаваемых частот, вы можете воспользоваться механическим ключом.

 **ОСТОРОЖНО**

- Запрещается без особого на то разрешения вносить изменения в передаваемую полосу частот, увеличивать мощность передачи (включая установку усилителя высокочастотной мощности) или устанавливать внешние или другие передающие антенны.
- Будьте осторожны, чтобы не создать вредные помехи различным регулярным сетям радиосвязи при пользовании данным устройством. Если возникают помехи, то следует немедленно прекратить пользование устройством и принять меры по исключению помех. После этого продолжайте пользование им.
- Ключ с пультом дистанционного управления является радиотехническим устройством малой мощности. Его работе могут мешать помехи, создаваемые промышленным, научным и медицинским оборудованием.

Замена элемента питания пульта дистанционного управления

Свидетельством низкого уровня заряда элемента питания ключа с пультом дистанционного управления может быть любой из следующих признаков:

- При отсутствии помех пульт дистанционного управления не контролирует замки дверей в пределах радиуса действия системы.
- При нажатии любой кнопки ключа с пультом дистанционного управления индикатор становится тусклым или не загорается.

Для замены используйте элемент питания, рекомендованный компанией Chery Automobile Co., Ltd.

Рекомендованным для замены является элемент питания CR2032.

ОСТОРОЖНО

- При замене элемента питания будьте осторожны, чтобы не потерять и не повредить компоненты пульта.
- В качестве замены используйте только элемент питания, рекомендованный Chery Automobile Co., Ltd.

ОПАСНОСТЬ

Будьте особенно осторожны, чтобы предотвратить проглатывание детьми использованного элемента питания или снятого компонента пульта.

■ Замена элемента питания ключа с пультом дистанционного управления

Для замены элемента питания выполните следующую процедуру.

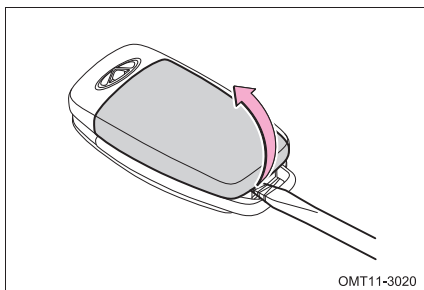

1. С помощью плоской отвертки, обернутой изолянтной лентой, отделите крышку ключа.

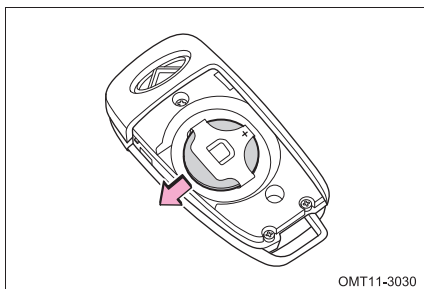

2. Извлеките разряженный элемент питания и установите новый элемент так, чтобы сторона со знаком (+) была направлена вверх.

3. Установите крышку ключа на место.
4. Убедитесь в том, что индикатор мигает, нажав любую кнопку на пульте дистанционного управления. После замены элемента питания проверьте работу ключа. Если ключ не работает, обратитесь на сервисную станцию официального дилера Chery.

 **ОСТОРОЖНО**

- Не погните контакты.
- Убедитесь, что полярность при установке элемента питания соблюдена.
- При установке элемента питания ваши руки должны быть сухими. Вода может вызвать коррозию компонентов пульта.
- Не касайтесь нового элемента питания замасленными пальцами, что может привести к его разряду.
- Не трогайте и не перемещайте какие-либо компоненты внутри передатчика, чтобы не нарушить работу устройства.
- Будьте осторожны, чтобы не погнуть контакт при установке элемента питания.
- Убедитесь в том, что ключ собран правильно.



Защита окружающей среды

Использованный литиевый элемент питания запрещается выбрасывать вместе с обычным бытовым мусором. Использованный элемент питания должен утилизироваться в соответствии с местным законодательством и постановлениями по охране окружающей среды.

Функция запирания и отпирания дверей с помощью смарт-ключа (пульта дистанционного управления)

■ Запирание

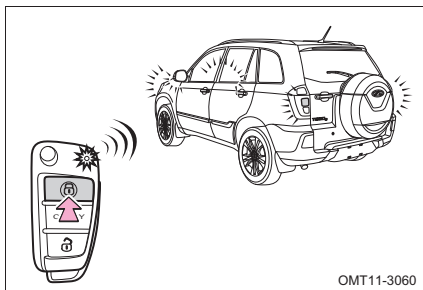

Для запирания замков всех дверей нажмите кнопку запирания на ключе с пультом дистанционного управления. При этом все указатели поворота мигнут один раз, и один раз прозвучит противоугонная сигнализация. Противоугонная система включена.

Если открыта или неплотно закрыта любая дверь, то при нажатии кнопки запирания на ключе с пультом дистанционного управления замки всех дверей будут заперты и затем сразу же отперты. При этом указатели поворота мигнут дважды, а противоугонная сигнализация не сработает, указывая водителю на то, что автомобиль на охрану не поставлен.

■ Отпирание

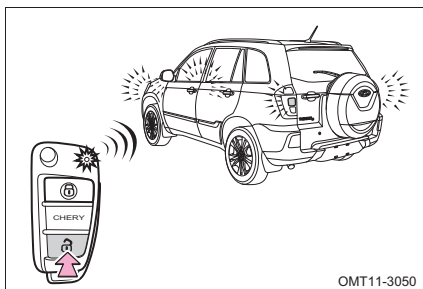

Нажмите кнопку отпирания на пульте дистанционного управления для отпирания замков всех дверей. При этом все указатели поворота мигнут дважды. Противоугонная система выключена.

У вас есть 30 секунд для открывания двери после того, как замки дверей были отперты с помощью ключа с пультом дистанционного управления. Если по истечении этого времени не будет открыта ни одна дверь, то замки всех дверей будут снова заперты.

ОСТОРОЖНО

Если замок зажигания находится в положении ON, то запирание дверей с помощью ключа с пультом дистанционного управления невозможно.

Запирание и отпирание дверей с помощью механического ключа

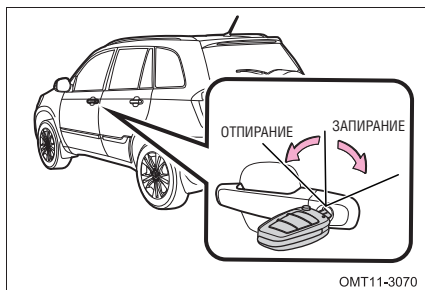

Запирание: Поверните ключ по часовой стрелке

Отпирание: Поверните ключ против направления часовой стрелки

Все двери автомобиля, в том числе дверь багажного отделения, можно запереть и отпереть одновременно с двери водителя.

ОСТОРОЖНО

Противоугонная система не может быть включена, если двери заперты с помощью механического ключа. Мы рекомендуем вам запирать двери с помощью ключа с пультом дистанционного управления.

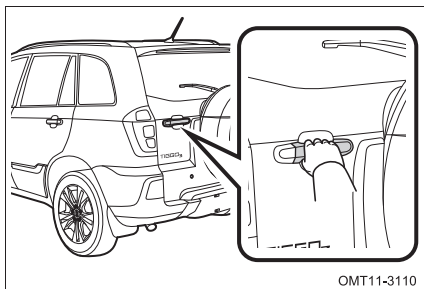
Запирание, отпирание и открывание двери багажного отделения

Для открывания двери багажного отделения потяните ручку.

Все двери автомобиля, в том числе дверь багажного отделения, можно запереть и отпереть одновременно с двери водителя.

Дверь багажного отделения можно запереть и отпереть с помощью кнопки электропривода блокировки замков дверей или пульта дистанционного управления (см. раздел «Функция запирания и отпирания замков дверей с помощью ключа с пультом дистанционного управления» данной главы).

⚠ ОПАСНОСТЬ

- При движении автомобиля дверь багажного отделения должна быть закрыта. Если дверь багажного отделения оставить открытой, то во время движения ее могут повредить находящиеся поблизости объекты, или багаж может выпасть из багажника и стать причиной дорожно-транспортного происшествия. Кроме того, в салон будут попадать отработавшие газы, которые могут вызвать ухудшение здоровья.
- Не разрешайте детям открывать или закрывать дверь багажного отделения. В этом случае дверь может неожиданно закрыться и защемить голову, шею или руки ребенка.

Ручная блокировка замков дверей

■ Запирание и отпирание с помощью внутренней кнопки блокировки замка

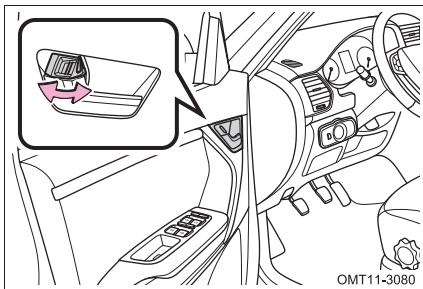

Все двери автомобиля можно запереть и отпереть одновременно с помощью кнопки блокировки на двери водителя.

Запирание: Нажмите кнопку вперед

Разблокировка: Потяните кнопку назад

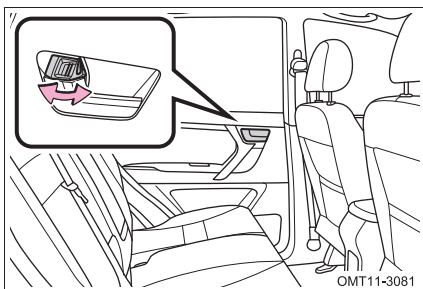

На каждой двери для пассажиров имеется внутренняя кнопка блокировки замка этой двери.

Если вам нужно запереть задние двери и дверь переднего пассажира снаружи, то установите внутреннюю кнопку в положение запирания и только после этого закройте дверь. Запереть и отпереть замки дверей автомобиля можно с помощью ключа с пультом дистанционного управления. См. раздел «Функция запирания и отпирания замков дверей с помощью ключа с пультом дистанционного управления» этой главы.

Блокировка замков дверей с помощью электропривода

■ Запирание и отпирание с помощью кнопки электропривода блокировки замков дверей

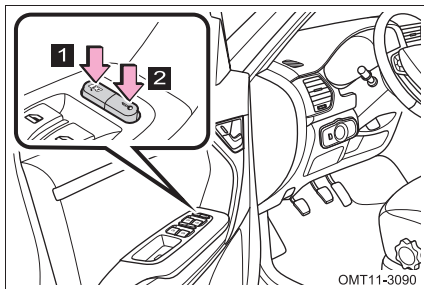

1 Выключатель отпирания

2 Выключатель запирания

Если все двери закрыты, нажмите кнопку запирания/отпирания, чтобы соответственно запереть или отпереть замки всех дверей.

Блокировка замков задних дверей от отпирания изнутри

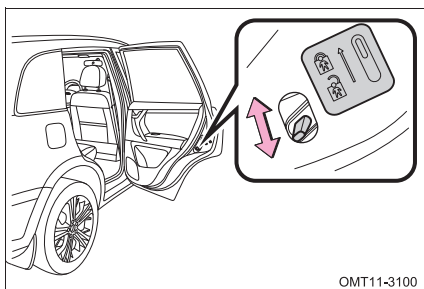

Запирание: Потяните рычажок блокировки вверх

Разблокировка: Потяните рычажок блокировки вниз

После этого повторите приведенные выше действия на другой задней двери.

ОСТОРОЖНО

При включении такой блокировки заднюю дверь можно открыть только с помощью наружной ручки. Такой блокировкой рекомендуется пользоваться, только если в салоне автомобиля находятся дети.



ОПАСНОСТЬ

- Перед началом движения следует проверить, полностью ли закрыты все двери автомобиля.
- Если на задних сиденьях автомобиля находятся маленькие дети, то следует заблокировать замки задних дверей от отпирания изнутри, чтобы дети не могли случайно открыть задние двери во время движения.
- Во избежание блокирования пассажиров на задних сиденьях при столкновении, помните, что при включении такой блокировки задние двери можно открыть лишь с помощью наружных ручек.
- В жаркую погоду температура воздуха в салоне автомобиля при неработающем двигателе может быть очень высокой. В таких условиях запрещается оставлять в автомобиле детей или животных без присмотра (даже ненадолго), поскольку они могут серьезно пострадать или даже погибнуть.

3-4. Противоугонная система

Ваш автомобиль оборудован двумя противоугонными системами: системой иммобилайзера и противоугонной системой автомобиля.

Система иммобилайзера двигателя

Ключи автомобиля имеют встроенные передатчики, которые предотвращают запуск двигателя, если ранее ключ не был зарегистрирован в блоке управления иммобилайзером.

Условия, которые могут стать причиной неисправности системы:

- Ключ контактирует с металлическим предметом.
- Ключ находится в непосредственной близости от ключа противоугонной системы (со встроенным передатчиком) другого автомобиля, или соприкасается с этим ключом.

Если двигатель не запускается из-за указанных выше условий, то обратитесь на сервисную станцию официального дилера Chery.

ОСТОРОЖНО

Запрещается изменять или снимать систему иммобилайзера. Если изменить или снять систему иммобилайзера, то противоугонная система не будет работать корректно.

Противоугонная система

При обнаружении несанкционированного проникновения в автомобиль система подает звуковые сигналы, и мигает аварийная световая сигнализация.

■ Включение противоугонной системы

Переведите замок зажигания в положение OFF, закройте все двери и дверь багажного отделения, после чего запираете замки всех дверей с помощью функции дистанционного управления. Противоугонная система будет включена автоматически.

Подтверждение постановки на охрану – все двери заперты, однократное мигание аварийной световой сигнализации и однократный звуковой сигнал противоугонной системы.

Если любая боковая дверь или крышка багажника закрыты не полностью, либо выключатель (замок) зажигания не переведен в положение OFF, то противоугонная система автомобиля не включается. Подтверждение неудачной постановки на охрану – указатели поворота мигают дважды, а противоугонная сигнализация не звучит.

■ Срабатывание противоугонной системы

После включения противоугонной системы ее срабатывание произойдет при попытке открыть любую запертую дверь любым способом, кроме как с помощью дистанционного управления или механического ключа (например, человек в салоне автомобиля открывает дверь или пытается запустить двигатель, переведя выключатель (замок) зажигания в положение ON). После срабатывания системы будут мигать указатели поворота, и сирена противоугонной системы будет звучать в течение 28 секунд, а после 3-секундного перерыва цикл их работы повторится в течение следующих 28 секунд. Всего будет 8 таких циклов. Если во время таких циклов вы закроете все двери, либо выключите зажигание, то по завершении текущего цикла и 3-секундного перерыва противоугонная система возобновит свою работу.

■ Отключение звуковой сигнализации

Для отключения звуковой сигнализации выполните одно из указанных ниже действий.

- Отоприте двери с помощью пульта дистанционного управления.
- Отоприте двери с помощью механического ключа.

Подтверждение постановки на охрану – все двери отперты, двукратное мигание аварийной световой сигнализации и отсутствие звукового сигнала противоугонной системы.

 ОСТОРОЖНО

Для предотвращения неожиданного включения звуковой сигнализации и угона автомобиля нужно убедиться в том, что:

- В автомобиле никого нет.
- Окна и люк в крыше закрыты до включения сигнализации.

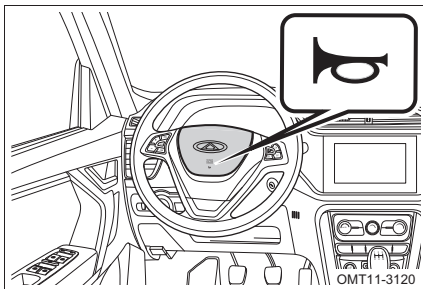

Для включения звукового сигнала нажмите накладку ступицы рулевого колеса (на символ звукового сигнала или рядом с ним).

Звуковой сигнал работает и при выключенном зажигании.

 **ОСТОРОЖНО**

- Не подавайте звуковой сигнал у школ, больниц или в жилых районах.
- Соблюдайте местные правила использования звукового сигнала.

Регулировка положения рулевого колеса

Для обеспечения более безопасного и удобного управления автомобилем вы можете отрегулировать угол наклона рулевого колеса.

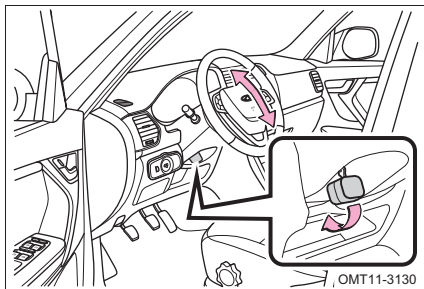

Для изменения положения рулевого колеса остановите автомобиль в безопасном месте, выключите зажигание, нажмите вниз рычаг регулировки положения рулевого колеса, а затем поднимайте или опускайте рулевое колесо. Завершив регулировку, верните рычаг в исходное положение, чтобы зафиксировать рулевое колесо в выбранном положении.

ОПАСНОСТЬ

- Запрещается регулировать положение рулевого колеса при движении автомобиля. В противном случае вы можете не справиться с управлением и спровоцировать дорожно-транспортное происшествие, результатом которого может быть тяжелая травма или смертельный исход.
- Для обеспечения безопасности попытайтесь, вернув рычаг регулировки в исходное положение, поднять вверх или опустить вниз рулевое колесо, чтобы убедиться, что оно зафиксировано. В противном случае рулевое колесо может внезапно изменить положение во время движения автомобиля.

Электрические стеклоподъемники

С помощью переключателей электростеклоподъемников, расположенных на двери водителя, можно управлять стеклоподъемниками всех дверей.

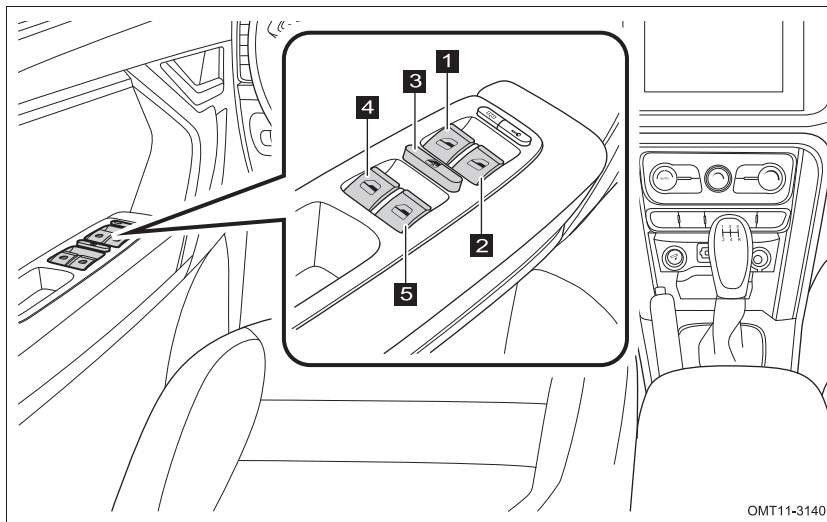

OMT11-3140

Переключатели электростеклоподъемников указаны следующим образом:

- 1** Переключатель стеклоподъемника двери водителя
- 2** Переключатель стеклоподъемника двери переднего пассажира
- 3** Кнопка блокировки стеклоподъемников
- 4** Переключатель стеклоподъемника задней левой двери
- 5** Переключатель стеклоподъемника задней правой двери

Воспользоваться переключателем электрического стеклоподъемника для открывания или закрывания окна каждой двери можно только при включенном зажигании. Если все боковые двери закрыты полностью, переключателями электрических стеклоподъемников можно управлять в течение 60 секунд после перевода замка зажигания в положение ACC или LOCK. Но если в это время открыть любую боковую дверь, то работа электрических стеклоподъемников прекратится немедленно.

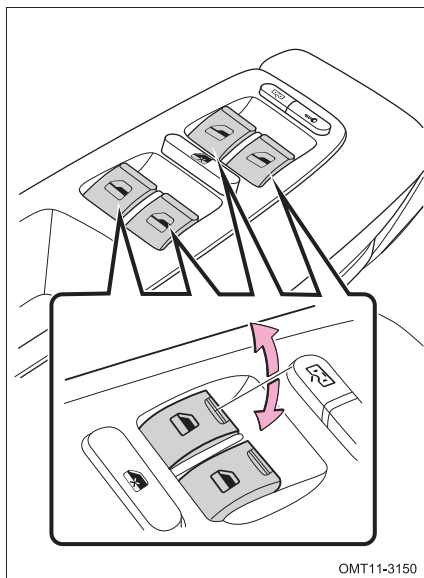

Открытие окна (вниз): Нажмите переключатель вниз

Закрывание окна (вверх): Потяните переключатель вверх

На каждой из дверей пассажиров установлено по одному переключателю стеклоподъемника, управляющего стеклом этой двери.

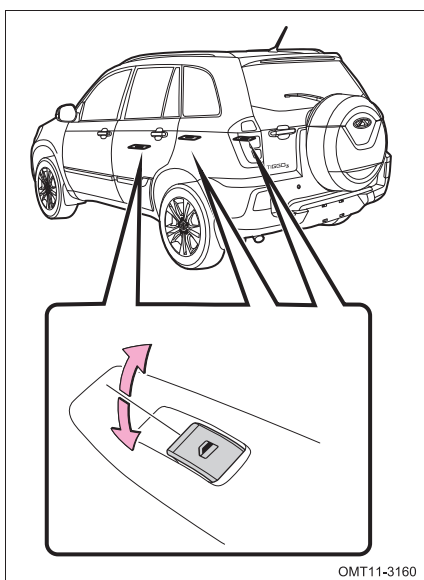

Открытие окна (вниз): Нажмите переключатель вниз

Закрывание окна (вверх): Потяните переключатель вверх

■ Закрывание окна вручную

Потяните вверх переключатель стеклоподъемника и удерживайте его в этом положении: стекло будет подниматься вверх; при отпуске переключателя подъем стекла прекратится.

■ Открывание окна вручную

Нажмите переключатель стеклоподъемника и удерживайте его в этом положении: стекло будет опускаться вниз; при отпуске переключателя движение стекла прекратится.

■ Автоматическое опускание стекла

При коротком нажатии переключателя стеклоподъемник будет автоматически опускать стекло. Для остановки стекла в промежуточном положении еще раз потяните переключатель вверх или нажмите его.



ОПАСНОСТЬ

- Во избежание травм перед закрыванием окон убедитесь в том, что в оконных проемах нет рук или других частей тела пассажиров.
- Не разрешайте детям пользоваться электрическими стеклоподъемниками без контроля со стороны взрослых. В противном случае ребенок может получить серьезную травму.
- Не оставляйте детей, особенно младшего возраста, одних в автомобиле. В противном случае дети могут воспользоваться переключателями электрических стеклоподъемников и быть зажаты стеклом, что приводит к серьезным травмам.

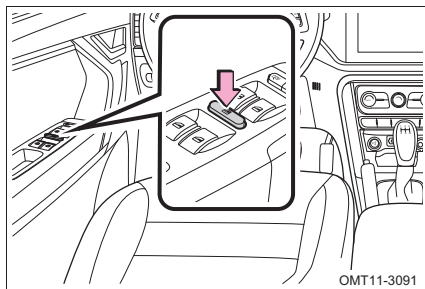
Кнопка блокировки стеклоподъемников

Если вы нажмете кнопку блокировки привода стеклоподъемников, то стеклоподъемниками всех пассажирских дверей невозможно будет управлять с помощью переключателей, расположенных на этих дверях. В этом случае управлять стеклоподъемниками можно только с помощью переключателей на двери водителя. Для отключения данной функции снова нажмите кнопку блокировки привода стеклоподъемников.

Использование этой функции рекомендуется компанией Chery Automobile Co., Ltd., когда в автомобиле находятся дети.

3

БЕЗОПАСНОСТЬ И ПОДГОТОВКА К НАЧАЛУ ДВИЖЕНИЯ

Рукоятка отпирания капота находится в нижней части панели управления со стороны водителя.

■ Открывание капота

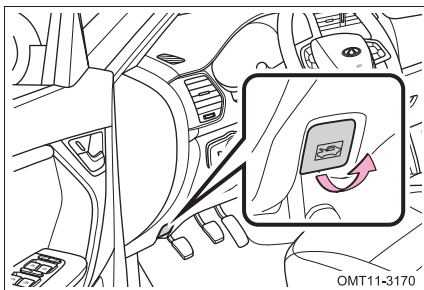

1. Потяните вверх ручку отпирания капота, чтобы слегка приподнялась передняя часть капота.

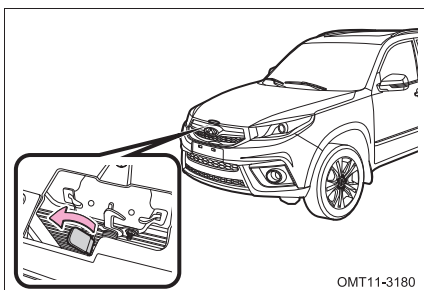

2. Просуньте руку под среднюю часть передней кромки капота и найдите рычаг предохранительной защелки. Затем нажмите его влево и одновременно поднимите капот.

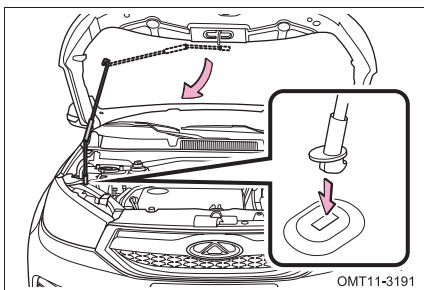

3. После открывания капота зафиксируйте его с помощью опорной стойки.

4. При закрывании капота сначала верните опорную стойку в исходное положение, затем опустите капот на высоту 20-30 см над замком капота и отпустите.
5. После закрывания капота попытайтесь слегка приподнять капот, чтобы убедиться в его надежном закрывании.

 **ОСТОРОЖНО**

- Перед закрыванием капота убедитесь, что не оставили в моторном отсеке инструменты, ветошь и другие предметы.
- Перед началом движения автомобиля капот должен быть полностью закрыт. Если вам показалось, что капот закрыт не полностью, то следует сразу же остановить автомобиль в безопасном месте и надежно закрыть капот.

 **ОПАСНОСТЬ**

Перед началом движения убедитесь в том, что замок и защелка капота надежно заперты. В противном случае при движении автомобиля возникает опасность открывания капота; он закроет водителю обзор пространства перед автомобилем, что может привести к дорожно-транспортному происшествию.

Для того чтобы открыть пробку заливной горловины топливного бака, выполните следующие действия.

■ **Перед заправкой топлива**

Переведите выключатель (замок) зажигания в положение OFF и закройте все двери и окна.

■ **Открытие пробки заливной горловины топливного бака**

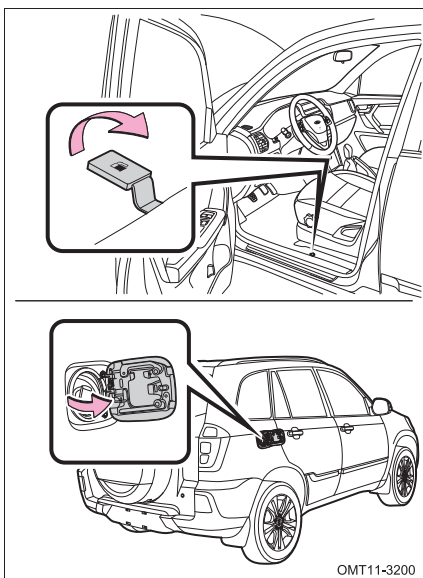

1. Потяните вверх рычаг отпирания, чтобы слегка приподнялась крышка лючка заливной горловины топливного бака.

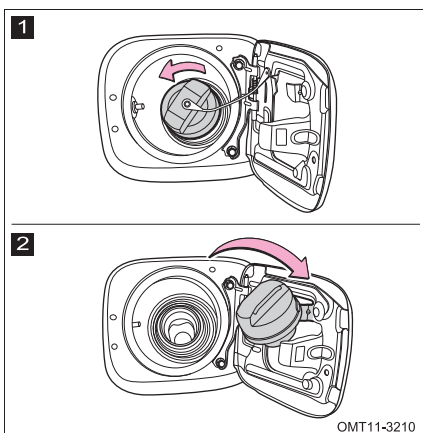

2. Для открывания пробки поверните ее против часовой стрелки. Прежде чем снять пробку с горловины, сделайте небольшую паузу.

Снятую пробку можно закрепить в специальном держателе на внутренней поверхности лючка.

**ОСТОРОЖНО**

- Несильный шипящий звук при открывании пробки не является признаком неисправности.
- Запрещается заливать в бак дизельное топливо.

**ОПАСНОСТЬ**

- При заправке запрещается курить, пользоваться предметами, создающими искры или открытое пламя. Топливо является легковоспламеняющимся веществом.
- Не следует спешить при открывании пробки заливной горловины топливного бака. Если быстро открывать пробку в жаркую погоду, то пары топлива, находящиеся под высоким давлением в баке, могут вызвать выплеск топлива из горловины.
- Запрещается вдыхать пары топлива, поскольку они содержат вещества, опасные для здоровья.
- Прежде чем открыть пробку заливной горловины топливного бака, прикоснитесь к неокрашенной металлической детали, чтобы снять заряд статического электричества. Это позволит вам избежать искр при разряде статического электричества, которые могут воспламенить пары топлива.
- Не позволяйте никому, кто не снял заряд статического электричества со своего тела, приближаться к открытой заливной горловине топливного бака.
- Не возвращайтесь к автомобилю или не трогайте любого человека или предмет, который несет заряд статического электричества. Это может привести к увеличению заряда статического электричества и вызвать опасность воспламенения.

■ Закрывание пробки заливной горловины топливного бака

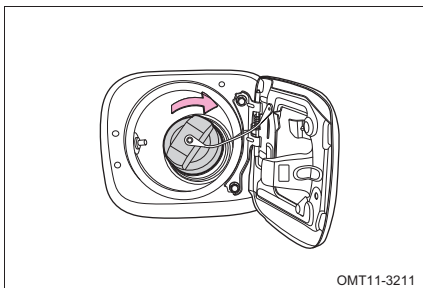

1. После заправки топлива установите пробку на место и поверните ее по часовой стрелке, пока не услышите щелчок.

ОСТОРОЖНО

- Пролитое топливо следует немедленно удалять, чтобы предотвратить повреждение колесной арки, шины или окрашенных поверхностей кузова.
- После того, как вы плотно завернете пробку и отпустите руку, пробка немного повернется в обратном направлении. Это не является признаком неисправности.
- Во избежание повреждения пробки прикладывайте усилие только в направлении ее вращения. Не нажимайте на пробку и не тяните ее на себя.

ОПАСНОСТЬ

Убедитесь в том, что пробка надежно закрыта, чтобы исключить проливание топлива, которое может стать причиной несчастного случая.

2. Закройте крышку лючка заливной горловины топливного бака.

Защита окружающей среды

Топливо загрязняет окружающую среду. Пролитое топливо следует собрать и утилизировать; этим занимается специальная служба.

Сигнализатор непристегнутого ремня безопасности

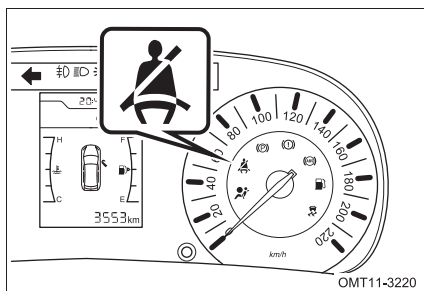

Если замок зажигания переводится в положение ON и ремень безопасности водителя не пристегнут, либо пристегнут не полностью, сигнализатор непристегнутого ремня безопасности будет мигать.

Если ремень безопасности пристегнут, то данный сигнализатор на панели приборов не включится, и зуммер не будет звучать. Если ремень безопасности не пристегнут, и скорость движения автомобиля меньше 25 км/ч, то сигнализатор будет мигать, но зуммер не включится. Если скорость движения автомобиля составляет 25 км/ч и более, то сигнализатор будет постоянно мигать и будет звучать зуммер. Зуммер выключится через 100 секунд; однако, если ремень безопасности останется непристегнутым, то сигнализатор будет мигать постоянно.

Если ремень безопасности будет отстегнут во время движения, то предупреждения будут поступать таким же образом, как указано выше. Предупреждающие сигналы прекращаются при выполнении следующих условий.

- Ремень безопасности застегнут
- Выключите зажигание
- Включена передача заднего хода

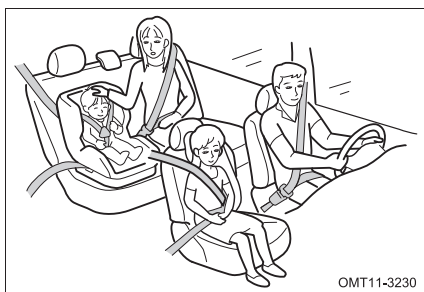

Во время движения водитель и все пассажиры всегда должны быть пристегнуты ремнями безопасности. В противном случае возрастает вероятность получения травм или увеличения тяжести полученных травм при дорожно-транспортных происшествиях.

Правильное использование ремня безопасности



- Отрегулируйте положение спинки сиденья. Сидите прямо и полностью обопритесь на спинку сиденья.
- Расположите плечевую ветвь ремня так, чтобы она проходила через плечо, не касаясь шеи и не сползая с плеча.
- Поясная ветвь ремня должна располагаться как можно ближе к бедрам.
- Не перекручивайте ленту ремня.

Обслуживание ремней безопасности

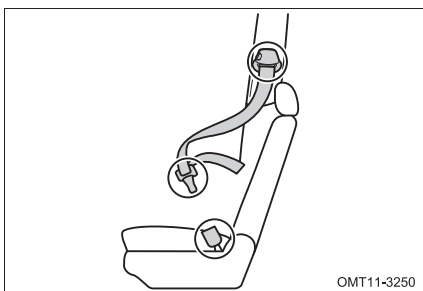

Периодически проверяйте состояние лент ремней безопасности (повреждения или износ). Вытянутые (например, в результате столкновения) ленты следует немедленно проверить, а соответствующие детали нужно заменить на сервисной станции официального дилера Chery.

ОСТОРОЖНО

Запрещается самостоятельно ремонтировать или смазывать инерционную катушку и замок ремня безопасности, либо изменять конструкцию ремня безопасности любым способом. В противном случае компания Chery не несет ответственности за возможные последствия.

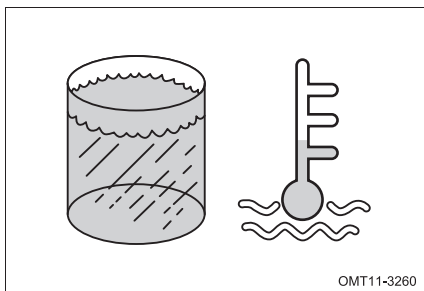

Для очистки ленты ремня безопасности применяйте раствор нейтрального моющего средства или чистую теплую воду. Для сушки используйте естественные условия: использование нагревательных приборов запрещено.

ОСТОРОЖНО

- Запрещается применять химические вещества, горячую воду, отбеливатели или красящие вещества.
- Не допускайте попадания воды в механизм инерционной катушки.

Пристегивание и отстегивание ремня безопасности

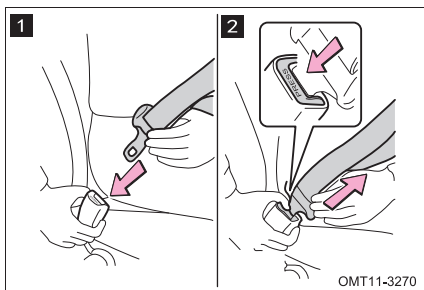

- 1** Для пристегивания ремня безопасности вставьте запорную скобу в замок до щелчка.
- 2** Для отстегивания ремня безопасности нужно нажать кнопку на его замке.

Если ремень не втягивается плавно в инерционную катушку, вытяните его полностью и проверьте, нет ли перегибов или скручивания ленты. Убедитесь, что ремень втягивается в инерционную катушку плавно.

ОПАСНОСТЬ

Не используйте ремень безопасности с запорной скобой, не вставленной в замок. В этом случае ремень безопасности не защитит вас при резком торможении или столкновении.

■ Регулировка трехточечного ремня безопасности

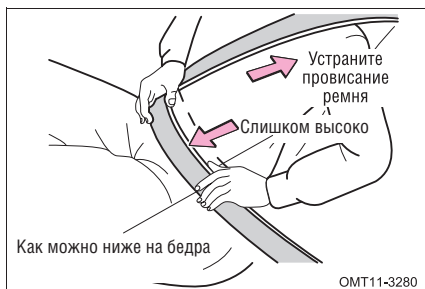

Расположите поясную ветвь ремня как можно ближе к бедрам, но не на животе, затем отрегулируйте натяжение, потянув плечевую ветвь вверх.

ОПАСНОСТЬ

- Все пассажиры должны правильно пользоваться своими ремнями безопасности.
- Один ремень безопасности предназначен только для одного человека. Запрещается пристегиваться одним ремнем более чем одному человеку, включая ребенка.
- Дети, располагающиеся на задних сиденьях, должны всегда пользоваться ремнями безопасности и/или подходящими удерживающими устройствами.
- Убедитесь, что плечевая ветвь ремня безопасности проходит по вашему плечу. Ремень безопасности не должен касаться шеи или сползать с плеча. В противном случае эффективность ремня безопасности снизится при столкновении.
- Высоко расположенная поясная ветвь ремня безопасности и слабо натянутый ремень безопасности могут стать причиной тяжелых травм из-за эффекта соскальзывания под ремень при столкновении или других непредвиденных обстоятельствах. Располагайте поясную ветвь как можно ниже к бедрам.
- Запрещается пропускать ремень под рукой.
- Не наклоняйте спинку сиденья больше, чем это необходимо для удобной посадки. Эффективность ремней безопасности максимальна, когда пассажиры сидят прямо и полностью опираются на спинки сидений.
- Если потянуть ремень безопасности со слишком большим усилием, либо когда ваш автомобиль находится на уклоне, то лента ремня может быть заблокирована.
- Не одевайте свободную и толстую одежду. Для обеспечения лучшей защиты лента ремня безопасности должна плотно прилегать к телу пассажира.

Регулировка по высоте верхнего крепления ремня безопасности (передние сиденья)

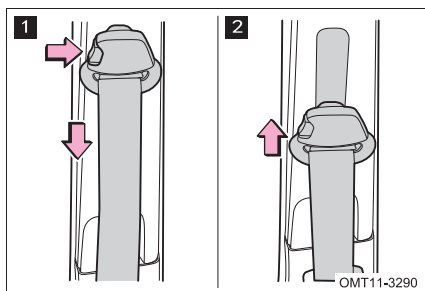

1 Нажмите кнопку фиксатора и опустите крепление ремня безопасности вниз.

2 Поднимите крепление ремня безопасности вверх.

Перемещайте крепление плечевой ветви ремня вверх или вниз, пока не услышите щелчок.

Ремень безопасности центрального места заднего сиденья

Ремень безопасности среднего места заднего сиденья имеет три точки крепления с двумя замками. Оба замка этого ремня должны быть правильно расположены и надежно фиксироваться. Перед использованием убедитесь в том, что замки ремня надежно фиксируются. Две запорные скобы этого ремня имеют разную форму, что исключает их использование не со своим замком.

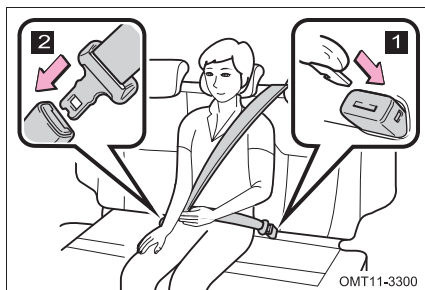

1 Замок 1

Используйте скобу с выступом в виде крюка

2 Замок 2

Используйте скобу с ровным выступом

⚠ ОПАСНОСТЬ

- Убедитесь в том, что оба замка правильно расположены и надежно зафиксированы. Несоответствие замка и запорной скобы может стать причиной тяжелой травмы при внезапном торможении или столкновении.



- Запрещается использовать ремень безопасности среднего места заднего сиденья с одним пристегнутым ремнем. Это может стать причиной тяжелой травмы при внезапном торможении или столкновении.

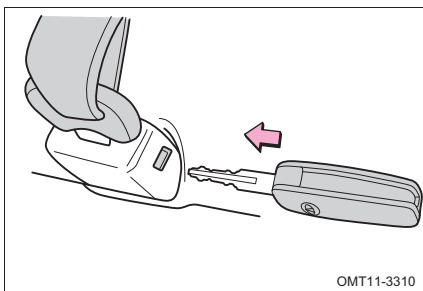

Для того чтобы извлечь запорную скобу в виде крюка, вставьте подходящий инструмент, например, ключ зажигания, в отверстие на замке.

Укладка замков ремней безопасности задних сидений

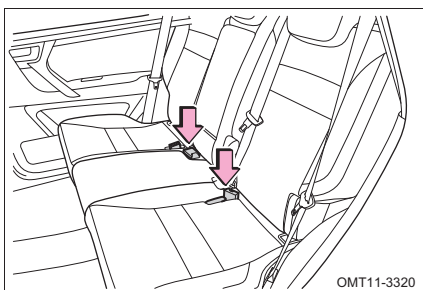

Если ремень среднего сиденья заднего ряда не используется, то его замки должны быть убраны.

Убирать замки этого ремня нужно перед складыванием задних сидений.

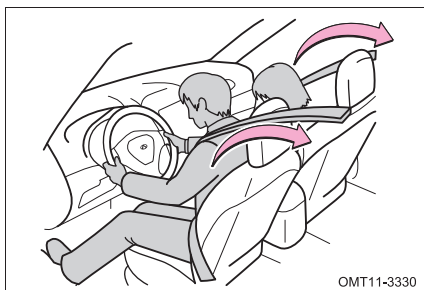
Преднатяжители ремней безопасности (передние сиденья)

Преднатяжители ремней безопасности водителя и переднего пассажира предназначены для срабатывания при сильном фронтальном столкновении.

Если датчики определяют неизбежность сильного фронтального столкновения, то преднатяжители мгновенно натягивают передние ремни безопасности, чтобы они плотно удерживали пассажиров.

Преднатяжитель срабатывает даже в том случае, когда на переднем сиденье нет пассажира.

Преднатяжитель может не сработать в случае незначительного фронтального столкновения, бокового столкновения или при ударе автомобиля сзади.

Преднатяжители ремней безопасности и подушки безопасности могут не сработать вместе при любых столкновениях.

При срабатывании преднатяжителей слышен характерный шум, и выделяется небольшое количество нетоксичного газа. Это не свидетельствует о воспламенении. Выделяемый газ не опасен для здоровья.

После срабатывания преднатяжителей инерционные катушки ремней безопасности остаются заблокированным.

⚠ ОПАСНОСТЬ

- Запрещается модернизировать, демонтировать, ударять или вскрывать преднатяжители, датчик системы подушек безопасности или зону вокруг него и проводку. В противном случае работа преднатяжителей ремней безопасности может быть нарушена, они могут сработать внезапно или не сработать совсем, что приведет к тяжелым травмам или смерти.
- Если преднатяжители сработали, то будет включен сигнализатор системы подушек безопасности. В этом случае запрещается повторное использование ремней безопасности, которые следует заменить.

 **ОСТОРОЖНО**

Запрещается выполнение следующих изменений конструкции без консультации с Chery Automobile Co., Ltd. Такие изменения могут привести к неправильной работе преднатяжителей ремней безопасности.

- Установка таких электронных устройств, как аппаратура двусторонней радиосвязи, проигрыватели кассет или компакт-дисков
- Проведение ремонтных операций на или рядом с преднатяжителями ремней безопасности
- Изменение конструкции подвески
- Модернизация передней части кузова
- Установка защитных решеток, лебедок и любого другого оборудования в передней части кузова
- Ремонт передних крыльев, передней части кузова или консоли, а также зон рядом с ними

Возникновение перечисленных ниже условий указывает на неисправность подушек безопасности или преднатяжителей ремней безопасности. В этом случае необходимо как можно скорее доставить автомобиль на сервисную станцию официального дилера Chery для проверки и ремонта.

- Сигнализатор системы подушек безопасности не включается или остается включенным, когда выключатель (замок) зажигания находится в положении ON.
- Сигнализатор системы подушек безопасности включается во время движения.
- Любой ремень безопасности не втягивается или не может быть вытянут из-за неисправности или срабатывания соответствующего преднатяжителя.
- Поврежден преднатяжитель ремня безопасности или зоны рядом с ним.

Использование ремней безопасности и меры предосторожности при перевозке детей

Ремни безопасности вашего автомобиля предназначены для использования взрослыми людьми. Для перевозки детей, рост которых не позволяет им пользоваться такими ремнями безопасности, используйте специальные удерживающие устройства (см. раздел «Обеспечение безопасности детей» данной главы). Если рост ребенка позволяет правильно пользоваться ремнем безопасности, то следуйте общим требованиям по использованию ремня.

Если ребенок слишком большой, чтобы пользоваться детским удерживающим устройством, то его следует перевозить на заднем сиденье и пристегивать ремнем безопасности. Если ребенок должен сидеть на переднем сиденье, то следует правильно отрегулировать ремень безопасности. При неправильном использовании ремня безопасности в случае столкновения быстро наполняемая газом подушка безопасности может нанести ребенку тяжелую травму или привести к смерти.

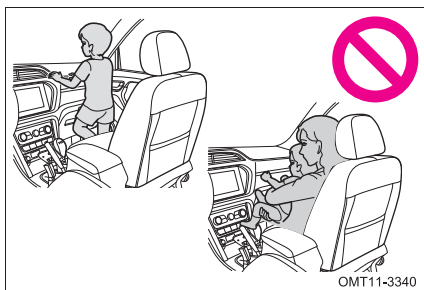

Не позволяйте детям находиться в движущемся автомобиле стоя или на коленях. Дети, не пристегнутые ремнем безопасности или не находящиеся в детском удерживающем устройстве, могут получить тяжелую травму или погибнуть при резком торможении или столкновении.

Запрещается перевозить ребенка на коленях взрослого пассажира. Запрещается во время движения держать ребенка на руках.

Использование ремней безопасности и меры предосторожности для беременных женщин

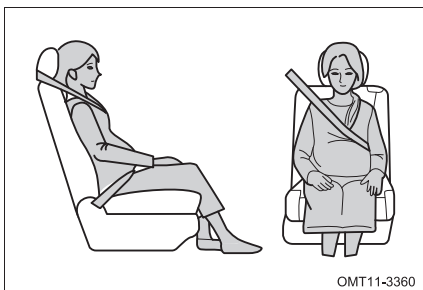

Беременным женщинам следует получить медицинскую консультацию и соответствующим образом пользоваться ремнем безопасности. Поясная ветвь ремня должна находиться как можно ниже к бедрам, как и у других пассажиров.

Плечевая ветвь ремня должна располагаться на грудной клетке и проходить через плечо. Ни поясная, ни плечевая ветви ремня не должны проходить по животу. При неправильном использовании ремня безопасности плод может получить тяжелую травму в результате столкновения или резкого торможения.

Световой сигнализатор системы подушек безопасности

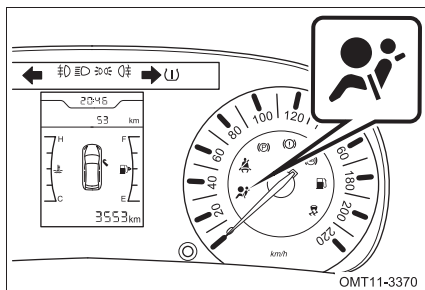

Если выключатель (замок) зажигания переводится в положение ON, то этот сигнализатор, находящийся на панели приборов, выключится через 6 секунд, что указывает на исправность системы подушек безопасности.

Если же возникают перечисленные ниже ситуации, то это означает неисправность системы подушек безопасности. Необходимо обратиться на сервисную станцию официального дилера Chery для проверки или ремонта.

- Если выключатель (замок) зажигания переводится в положение ON, то сигнализатор системы подушек безопасности не выключается, остается включенным или мигает.
- Сигнализатор включается или мигает во время движения автомобиля.

Если ваш автомобиль оснащен системой подушек безопасности, то ее следует заменить через 10 лет эксплуатации. Замену следует выполнять только на сервисной станции официального дилера Chery.

Подушки безопасности водителя и переднего пассажира

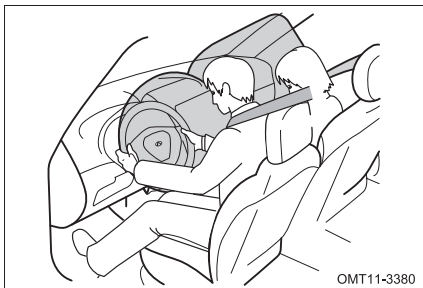

Совместное применение подушек и ремней безопасности способствует снижению тяжести последствий при серьезном фронтальном столкновении.

Подушка безопасности переднего пассажира срабатывает даже при отсутствии пассажира на этом сиденье.



Подушка безопасности может не сработать, если автомобиль столкнулся со столбом, который не может быть сломан, при подъезде под грузовой автомобиль или другое препятствие, либо автомобиль попал в столкновение под углом, как показано на рисунке.



Фронтальные подушки безопасности могут сработать и при сильном ударе в днище кузова, как показано на рисунке.



Фронтальные подушки безопасности обычно не срабатывают при ударе сбоку или сзади, переворачивании или фронтальном столкновении с небольшой скоростью. Но, всякий раз, когда столкновение любого типа вызывает достаточное продольное замедление автомобиля, фронтальные подушки безопасности могут сработать.

Меры предосторожности при использовании подушек безопасности

- Подушки являются дополнительным средством безопасности и предназначены для использования вместе с ремнями безопасности. Водитель и все пассажиры должны правильно пользоваться своими ремнями безопасности.
- При срабатывании подушка безопасности водителя разворачивается с большой силой и может нанести тяжелую травму, если водитель располагается близко к рулевому колесу.
- Подушка безопасности переднего пассажира также раскрывается с большой силой и может нанести тяжелую травму, если передний пассажир располагается близко к подушке безопасности. Сиденье переднего пассажира должно находиться как можно дальше от модуля подушки безопасности, и пассажир должен сидеть прямо.
- При срабатывании подушки безопасности ребенок, неправильно сидящий на сиденье и/или находящийся в удерживающем устройстве, может погибнуть или получить тяжелую травму. Для перевозки детей, рост которых не позволяет им пользоваться ремнями безопасности, используйте специальные удерживающие устройства. Младенцев и детей младшего возраста необходимо перевозить на заднем сиденье автомобиля с использованием удерживающих устройств. Дети на задних сиденьях находятся в большей безопасности, чем на сиденье переднего пассажира.

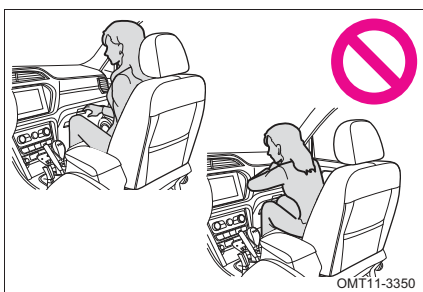

- Запрещается сидеть на краю сиденья или опираться на переднюю панель.

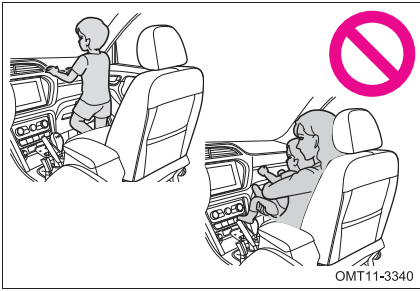

- При движении не разрешайте ребенку стоять перед модулем подушки безопасности переднего пассажира или сидеть на коленях переднего пассажира.
- Не разрешайте переднему пассажиру держать на коленях любые предметы.



- Не прислоняйтесь к двери, передней или средней стойке кузова.

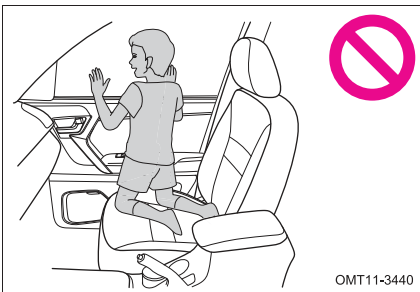

- Не разрешайте никому становиться на колени на сиденьях и высовывать руки или голову из окон.

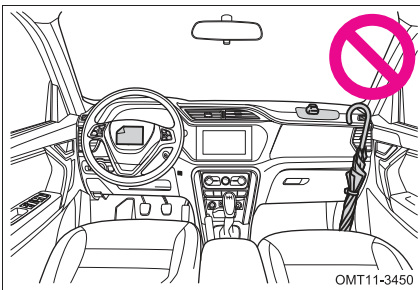

- Запрещается крепить или прислонять любые предметы к передней панели и накладке ступицы рулевого колеса. Эти предметы могут быть с силой отброшены при срабатывании подушек безопасности водителя и переднего пассажира.

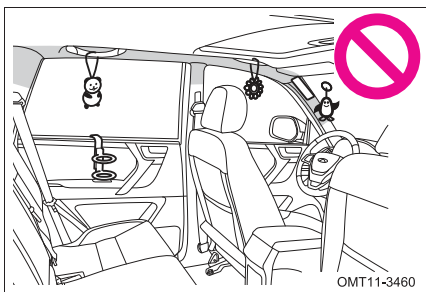

- Запрещается крепить любые предметы на ветровое стекло, двери, стекла дверей, стойки кузова, к продольному брусу крыши и поручням.

- Не ударяйте и не прикладывайте большие усилия к декоративным элементам салона в зонах, где находятся компоненты системы подушек безопасности. Это может привести к неисправности подушек безопасности.
- Не прикасайтесь к любым компонентам системы подушек безопасности сразу же после их срабатывания, поскольку они могут быть горячими.
- После срабатывания подушек безопасности людям в салоне может быть трудно дышать. В таком случае откройте дверь или опустите стекло двери, либо, если это не представляет опасности, покиньте автомобиль. Для того чтобы исключить любое последующее раздражение кожи, как можно скорее вымойте ее водой с мылом.
- Если детали в местах установки подушек безопасности повреждены (накладка ступицы рулевого колеса, накладки стоек кузова), то обратитесь для их замены на сервисную станцию официального дилера Chery.

Изменение конструкции и утилизация компонентов системы подушек безопасности

Запрещается утилизация вашего автомобиля или выполнение следующих изменений конструкции без консультации с сервисной станцией официального дилера Chery. В противном случае может возникнуть неисправность или произойти самопроизвольное срабатывание подушек безопасности с причинением тяжелых травм или смерти.

- Установка, демонтаж, разборка или ремонт подушек безопасности
- Ремонт, изменение конструкции, демонтаж или замена рулевого колеса, передней панели, сидений
- Ремонт или изменение конструкции передних крыльев, переднего бампера или боковин отделки пассажирского салона
- Изменение конструкции подвески автомобиля

3-12. Обеспечение безопасности детей

Детское удерживающее устройство для младенцев или детей младшего возраста должно быть надежно закреплено на сиденье с помощью ремня безопасности. Выбирайте такое детское удерживающее устройство, которое подходит для вашего автомобиля и соответствует возрасту и весу вашего ребенка.

Более подробные сведения об установке приведены в инструкции, прилагаемой к детскому удерживающему устройству. Общие сведения по установке приведены в данном Руководстве.

Детские удерживающие устройства должны устанавливаться на задние сиденья. Статистика автомобильных столкновений говорит о том, что перевозить ребенка безопаснее на заднем, а не на переднем сиденье.

Если детское удерживающее устройство не используется, то оставьте его закрепленным на сиденье, либо разместите вне пределов пассажирского салона. Это предотвратит травмирование пассажиров при внезапном торможении или столкновении.



ОПАСНОСТЬ

- Детское удерживающее устройство должно отвечать требованиям местного законодательства. Компания Chery Automobile Co., Ltd. не несет ответственности за повреждения или дорожно-транспортные происшествия, возникшие из-за проблем с детским удерживающим устройством.
- Компания Chery Automobile Co., Ltd. требует, чтобы детское удерживающее устройство устанавливалось только на заднее сиденье.

Тип трехточечных ремней безопасности

Данный автомобиль оборудован ремнями безопасности с режимом ELR (Блокировка инерционной катушки в экстренных случаях). Ремень блокируется при резком вытягивании его из катушки, но не имеет режима блокировки в полностью вытянутом состоянии. При установке детского удерживающего устройства с помощью ремня безопасности вам нужно использовать блокирующий зажим. Если ваше детское удерживающее устройство не имеет блокирующего зажима, то его можно приобрести на сервисной станции официального дилера Chery.

Типы детских удерживающих устройств

Детские удерживающие устройства делятся на следующие 5 групп в соответствии с законодательством:

Группа по весу ребенка	Вес
Группа 0	До 10 кг (0 - 9 месяцев)
Группа 0+	До 13 кг (0 - 2 года)
Группа I	9 - 18 кг (9 месяцев - 4 года)
Группа II	15 - 25 кг (4 года - 7 лет)
Группа III	22 - 36 кг (6 - 12 лет)

В данном Руководстве приведено описание 3 типов популярных детских удерживающих устройств, которые могут быть закреплены с помощью ремней безопасности.

■ Устройство для младенцев

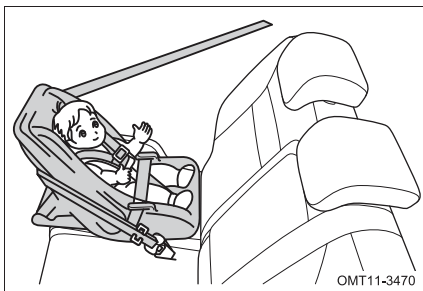

Соответствует Группе 0 и 0+

■ Складывающееся устройство для детей младшего возраста

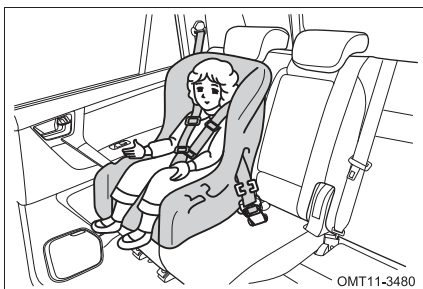

Соответствует Группе 0+ и I

■ Дополнительная подушка для детей старшего возраста



Соответствует Группе I и II

ОПАСНОСТЬ

■ Меры предосторожности при использовании детских удерживающих систем

- Для эффективной защиты при столкновении или при внезапном торможении ребенок должен быть пристегнут ремнем безопасности или находиться в детском удерживающем устройстве, соответствующем его возрасту и весу. Если пассажир держит ребенка на руках, это не может заменить детское удерживающее устройство. При столкновении ребенок может удариться о ветровое стекло или оказаться зажатым между взрослым пассажиром и элементами салона.
- Компания Chery Automobile Co., Ltd. требует использовать детское удерживающее устройство, которое соответствует возрасту и весу ребенка, и устанавливать его только на заднее сиденье.

■ Меры предосторожности при использовании ремня крепления детской удерживающей системы

- Не позволяйте детям играть с ремнем крепления детского удерживающего устройства. Если ремень обовьется вокруг шеи ребенка, то может возникнуть ситуация, когда станет невозможно снять ремень и наступит удушье или другая тяжелая травма с последующей смертью. В этом случае при невозможности отстегнуть запорную скобу нужно разрезать ленту ремня.

■ Если детская удерживающая система не используется

- Оставляйте детское удерживающее устройство надежно закрепленным на сиденье автомобиля, даже если оно не используется. Запрещается оставлять не закрепленное детское удерживающее устройство в салоне автомобиля.
- Если необходимо снять детское удерживающее устройство, извлеките его из автомобиля или разместите в багажнике. Это предотвратит травмирование пассажиров при внезапном торможении, маневре или столкновении.

Соблюдайте все инструкции изготовителя детского удерживающего устройства. Надежно установите детское удерживающее устройство на сиденье с помощью ремня безопасности или креплений ISOFIX. Закрепите верхнюю стропу при установке детского удерживающего устройства (при необходимости).

Установка детского удерживающего устройства с помощью трехточечного ремня безопасности

При установке детского удерживающего устройства следует выполнять все инструкции его изготовителя.

В зависимости от типа детского удерживающего устройства, вам может понадобиться блокирующий зажим, чтобы правильно установить устройство.

■ Установка и снятие устройства для младенцев

Устройство для младенцев должно устанавливаться так, чтобы ребенок располагался в нем лицом против направления движения.

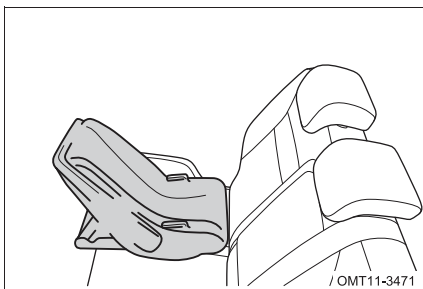

1. Установите детское удерживающее устройство на заднее сиденье так, чтобы ребенок сидел в нем лицом назад.

⚠ ОПАСНОСТЬ

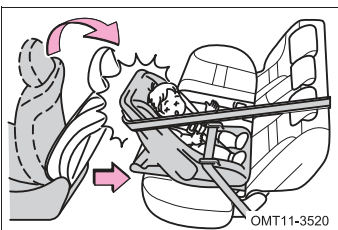

- Запрещается устанавливать детское удерживающее устройство на заднее сиденье, если оно мешает работе механизма фиксации передних сидений. В противном случае ребенок или передний пассажир (пассажиры) может погибнуть или получить тяжелую травму при внезапном торможении или столкновении.
- Если сиденье водителя мешает установке детского удерживающего устройства и правильному его закреплению, то устройство следует разместить на правом заднем сиденье.

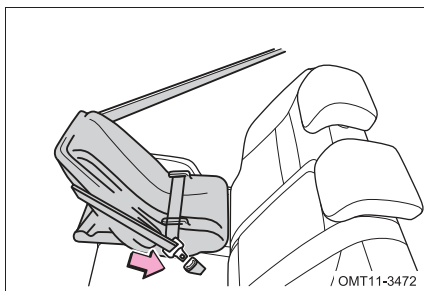

2. Пропустите ремень безопасности сквозь или вокруг устройства для младенцев в соответствии с инструкциями его изготовителя, а затем вставьте запорную скобу в замок. Не допускайте скручивания ленты ремня безопасности. С усилием натяните поясную ветвь ремня.

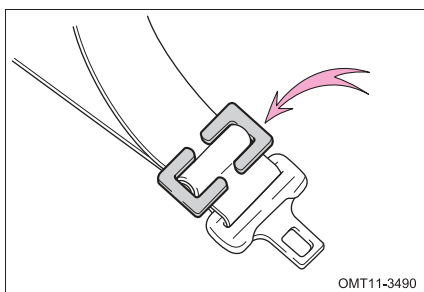

3. Установите блокирующий зажим рядом с запорной скобой ремня безопасности.

⚠ ОПАСНОСТЬ

- После того как запорная скоба будет вставлена в замок, убедитесь в надежной фиксации запорной скобы в замке и отсутствии перекручивания ленты ремня безопасности.
- Не вставляйте монеты, скрепки и т. п. предметы в замок, поскольку они мешают надежной фиксации пряжки в замке.
- Если ремень безопасности не работает нормально, то он не защитит вашего ребенка от тяжелой травмы или гибели. Пожалуйста, немедленно обратитесь на сервисную станцию авторизованного дилера Chery. Не устанавливайте детское удерживающее устройство на сиденье до тех пор, пока его ремень безопасности заблокирован.

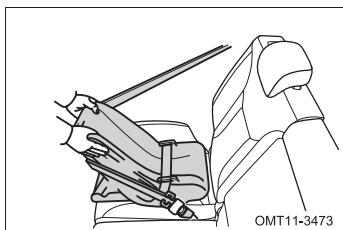

- Потяните детское удерживающее устройство во всех направлениях, чтобы проверить надежность его крепления на сиденье автомобиля. Следует соблюдать все инструкции изготовителя по установке детского удерживающего устройства.

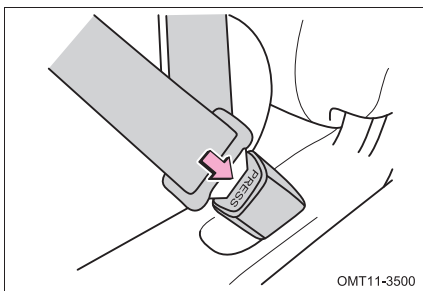

Для снятия детского удерживающего устройства сначала нужно снять блокирующий зажим, затем нажать кнопку замка ремня безопасности и дать ремню полностью втянуться в инерционную катушку. Ремень будет снова свободно вытягиваться; теперь он готов к использованию взрослым пассажиром или более старшим ребенком.

■ Установка и снятие устройства для складывающегося устройства для детей младшего возраста

Складывающееся устройство для детей младшего возраста должно устанавливаться так, чтобы ребенок в зависимости от возраста и веса сидел в нем лицом по направлению либо против направления движения автомобиля. При установке соблюдайте все инструкции изготовителя устройства относительно возраста и веса ребенка и правил установки устройства.

Процедура установки и снятия устройства, в котором ребенок находится лицом против направления движения, приведена в разделе «Установка и снятие удерживающего устройства для младенцев» данной главы. При установке и снятии устройства, в котором ребенок находится лицом по направлению движения автомобиля, нужно выполнить указанные ниже действия.

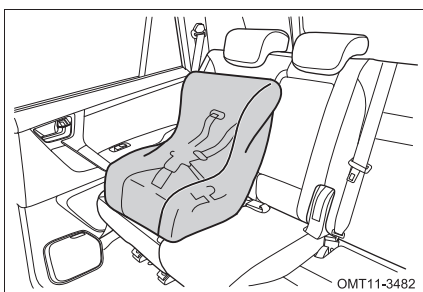

1. Установите дополнительную подушку на заднее сиденье так, чтобы ребенок сидел в ней лицом по направлению движения автомобиля.

ОПАСНОСТЬ

Если сиденье водителя мешает установке детского удерживающего устройства и правильному его закреплению, то устройство следует разместить на правом заднем сиденье.

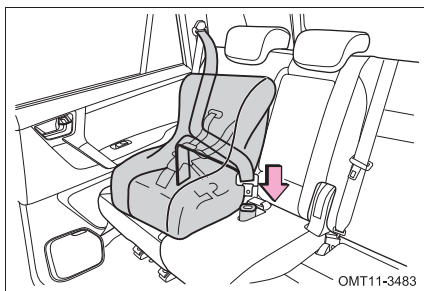

2. Пропустите ремень безопасности сквозь или вокруг устройства для детей младшего возраста в соответствии с инструкциями его изготовителя, а затем вставьте запорную скобу в замок. Не допускайте скручивания ленты ремня безопасности. С усилием натяните поясную ветвь ремня.

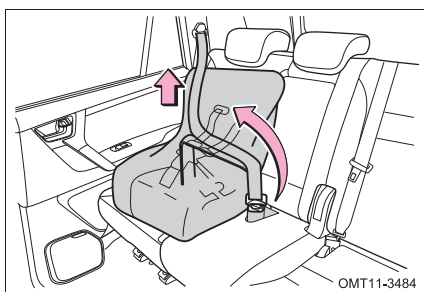

3. С усилием прижимая складывающееся устройство для детей младшего возраста к подушке и спинке сиденья, дайте поясной ветви ремня втянуться в катушку так, чтобы ремень надежно удерживал устройство.

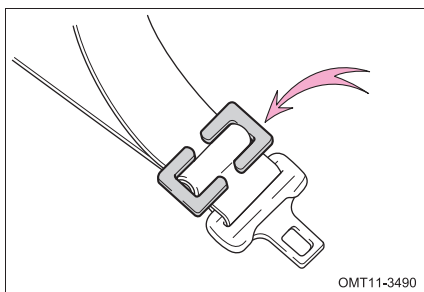

4. Установите блокирующий зажим рядом с запорной скобой ремня безопасности.

 ОПАСНОСТЬ

- После того как запорная скоба будет вставлена в замок, убедитесь в надежной фиксации запорной скобы в замке и отсутствии перекручивания ленты ремня безопасности.
- Не вставляйте монеты, скрепки и т. п. предметы в замок, поскольку они помешают надежной фиксации пряжки в замке.
- Если ремень безопасности не работает нормально, то он не защитит вашего ребенка от тяжелой травмы или гибели. Пожалуйста, немедленно обратитесь на сервисную станцию авторизованного дилера Chery. Не устанавливайте детское удерживающее устройство на сиденье до тех пор, пока его ремень безопасности заблокирован.

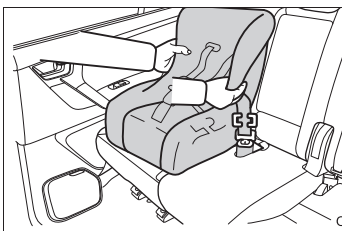

- Потяните детское удерживающее устройство во всех направлениях, чтобы проверить надежность его крепления на сиденье автомобиля. Следует соблюдать все инструкции изготовителя по установке детского удерживающего устройства.

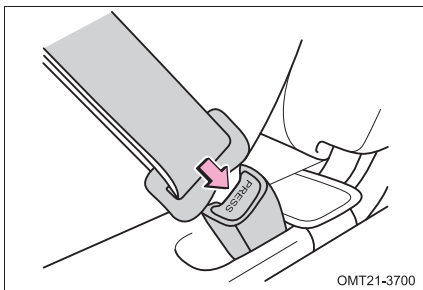

OMT21-3700

Для снятия детского удерживающего устройства сначала нужно снять блокирующий зажим, затем нажать кнопку замка ремня безопасности и дать ремню полностью втянуться в инерционную катушку. Ремень будет снова свободно вытягиваться; теперь он готов к использованию взрослым пассажиром или более старшим ребенком.

■ Установка и снятие дополнительной подушки

Устройство для детей старшего возраста (дополнительная подушка) устанавливается только так, чтобы ребенок сидел лицом по направлению движения автомобиля.

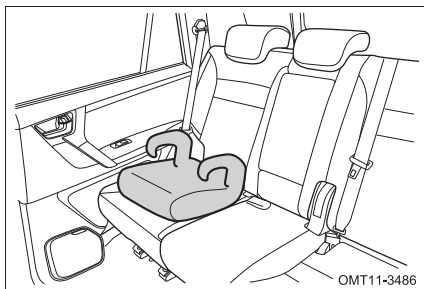

1. Установите дополнительную подушку на заднее сиденье так, чтобы ребенок сидел в ней лицом по направлению движения автомобиля.



2. Посадите ребенка на дополнительную подушку. Пропустите ремень безопасности сквозь или вокруг устройства для ребенка (дополнительной подушки) в соответствии с инструкциями его изготовителя, а затем вставьте запорную скобу в замок. Не допускайте скручивания ленты ремня безопасности.

Убедитесь, что плечевая ветвь ремня безопасности правильно расположена на плече ребенка, а поясная ветвь находится как можно ниже к бедрам. Подробнее см. раздел «Правильное использование ремня безопасности» этой главы.

 ОПАСНОСТЬ

- Плечевая ветвь ремня безопасности всегда должна располагаться по середине плеча ребенка. Ремень безопасности не должен касаться шеи ребенка или сползать с его плеча. В противном случае ребенок может погибнуть или получить тяжелую травму при внезапном торможении или столкновении.
- Высоко расположенная поясная ветвь ремня безопасности и слабо натянутый ремень безопасности могут стать причиной тяжелых травм или смерти из-за эффекта соскальзывания под ремень при столкновении или других непредвиденных обстоятельствах. Располагайте поясную ветвь как можно ниже к бедрам ребенка.
- После того как запорная скоба будет вставлена в замок, убедитесь в надежной фиксации запорной скобы в замке и отсутствии перекручивания ленты ремня безопасности.
- Не вставляйте монеты, скрепки и т. п. предметы в замок, поскольку они помешают надежной фиксации пряжки в замке.
- Если ремень безопасности не работает нормально, то он не защитит вашего ребенка от тяжелой травмы или гибели. Пожалуйста, немедленно обратитесь на сервисную станцию авторизованного дилера Chery. Не устанавливайте детское удерживающее устройство на сиденье до тех пор, пока его ремень безопасности заблокирован.

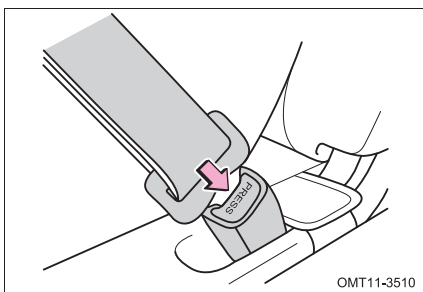

Чтобы снять детское удерживающее устройство, нажмите кнопку замка ремня безопасности и дайте ремню полностью втянуться в инерционную катушку.

Меры предосторожности при установке детского удерживающего устройства на сиденье переднего пассажира

При установке детского удерживающего устройства на сиденье переднего пассажира следует соблюдать следующие меры предосторожности:



Запрещается устанавливать детское удерживающее устройство, в котором ребенок сидит лицом назад, на сиденье переднего пассажира. В случае столкновения быстро наполняемая газом подушка безопасности переднего пассажира может нанести ребенку тяжелую травму или привести к смерти. Предупреждающие таблички на солнцезащитном козырьке и переднего пассажира напоминают вам о том, что запрещается устанавливать детское удерживающее устройство, в котором ребенок сидит лицом назад, на сиденье переднего пассажира.

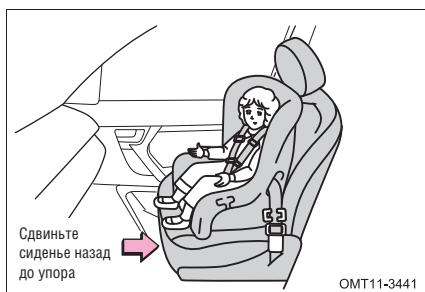

Установка детского удерживающего устройства, в котором ребенок сидит лицом вперед, на сиденье переднего пассажира допустима только в том случае, когда это неизбежно. При установке на сиденье переднего пассажира детского удерживающего устройства, в котором ребенок сидит лицом вперед, следует сдвинуть это сиденье как можно дальше назад. В противном случае срабатывание подушки безопасности переднего пассажира может привести к тяжелой травме или гибели ребенка.

Установка детских удерживающих устройств с креплениями стандарта ISOFIX

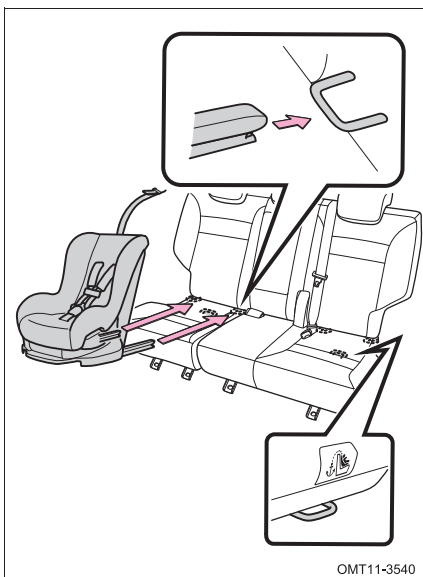

1. Убедитесь в том, что спинка сиденья надежно зафиксирована.
2. Просуньте руку в промежуток между подушкой и спинкой сиденья, чтобы определить положение креплений на подушке сиденья.
3. Установите детское удерживающее устройство с помощью жестких креплений ISOFIX. При необходимости переместите вперед переднее сиденье.

Если детское удерживающее устройство имеет верхнюю стропу, то ее следует зафиксировать.

Сведения об использовании верхней стропы приведены в разделе «Детские удерживающие устройства с верхней стропой» данной главы. Более подробные сведения об установке приведены в инструкции к соответствующему устройству.

ОПАСНОСТЬ

- При использовании креплений для детского удерживающего устройства убедитесь в том, что вокруг них нет каких-либо предметов, мешающих зафиксировать устройство, и что ремень безопасности не зажат.
- Потяните детское удерживающее устройство во всех направлениях, чтобы проверить надежность его крепления на сиденье автомобиля. Следует соблюдать все инструкции изготовителя по установке детского удерживающего устройства.

Детские удерживающие устройства с верхней стропой

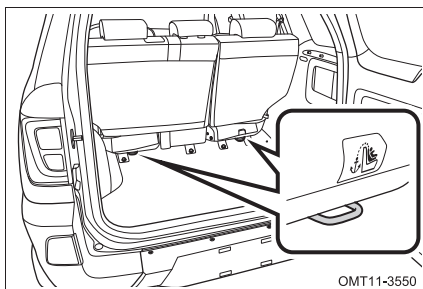

Специальные фиксаторы находятся внизу задней стороны спинок задних сидений.

При установке детского удерживающего устройства, которое следует закрепить верхней стропой, выполняйте приведенную ниже процедуру.

Закрепите детское удерживающее устройство на сиденье с помощью ремня безопасности или креплений ISOFIX, а затем выполните следующие действия.

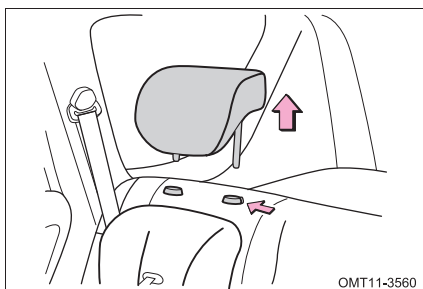

1. Отрегулируйте высоту подголовника или снимите его при необходимости.

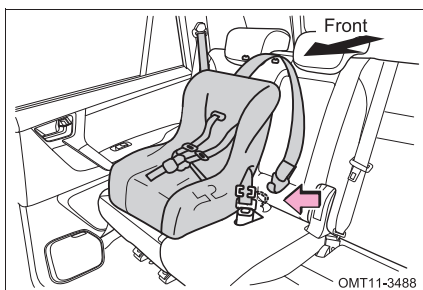

2. Пропустите верхнюю стропу под подголовником. Зацепите крючок верхней стропы за фиксатор и натяните верхнюю стропу.

 ОПАСНОСТЬ

- Убедитесь в том, что надежно закреплена верхняя стропа и детская удерживающая система, потянув детскую удерживающую систему во всех направлениях. Следует соблюдать все инструкции изготовителя по установке детского удерживающего устройства.

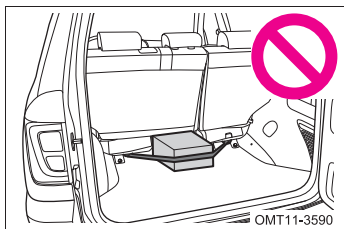

- Запрещается использовать специальные фиксаторы на задней спинке сиденья в других целях, кроме крепления детской удерживающей системы. В противном случае компания Chery не несет ответственности за возможные последствия.

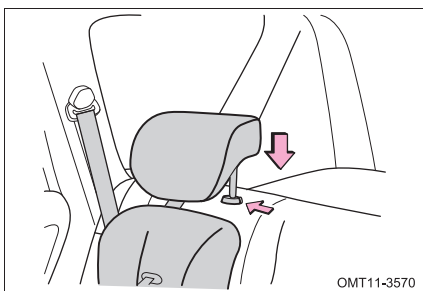

3. Установите подголовник в исходное положение и надежно зафиксируйте его.



4-1. Замок зажигания.....	122	Тормозная жидкость	137
Блокировка и разблокировка рулевого вала.....	123	Сигнализатор неисправности тормозной системы	138
4-2. Запуск двигателя	124	Меры предосторожности при использовании	138
Перед запуском двигателя.....	124	Потеря эффективности тормозной системы	139
Процедура нормального запуска.....	124	4-6. Антиблокировочная система (ABS)	140
Проверка автомобиля перед поездкой: после запуска двигателя	125	Меры предосторожности при использовании	140
Выключение двигателя	125	Система ABS: принцип действия	142
4-3. Автоматическая бесступенчатая трансмиссия (для некоторых вариантов исполнения автомобиля)	126	Сигнализатор системы ABS	143
Положения рычага селектора ..	127	4-7. Система динамической стабилизации (ESP) (для некоторых вариантов исполнения автомобиля)	144
Режим ECO.....	131	Сигнализатор системы ESP	144
Режим SPT	131	Выключатель ESP OFF	145
Аварийный режим работы автоматической бесступенчатой трансмиссии	132	4-8. Гидравлический усилитель рулевого управления	146
4-4. Механическая коробка передач (для некоторых вариантов исполнения автомобиля)	133	Рабочая жидкость усилителя рулевого управления	146
Переключение передач	133	4-9. Система круиз-контроля.....	147
Переключение на более низкую передачу	134	Управление системой	147
4-5. Тормозная система	135	Изменение установленной скорости движения	148
Стояночный тормоз	135	Отмена и восстановление работы системы круиз-контроля	149
Тормозная система (двухконтурная).....	136	Условия, при которых не следует использовать круиз-контроль ...	149
Усилитель тормозной системы	137		

Глава 4

ЗАПУСК ДВИГАТЕЛЯ И УПРАВЛЕНИЕ АВТОМОБИЛЕМ

4-10. Система помощи при движении задним ходом....	150	Перед запуском двигателя.....	163
Система помощи при движении задним ходом.....	150	После запуска двигателя	164
Условия для включения системы помощи при движении задним ходом....	150	Во время движения	165
Рабочий диапазон системы помощи при движении задним ходом.....	151	Постановка автомобиля на стоянку	165
Функция самодиагностики системы помощи при движении задним ходом....	151	Стоянка на уклоне	166
Рекомендации по использованию системы	152	Перевозка пассажиров	167
Очистка датчиков системы помощи при движении задним ходом.....	155	Запирание автомобиля	167
4-11. Система заднего обзора (для некоторых вариантов исполнения автомобиля)	156	Отработавшие газы.....	168
4-12. Система контроля давления воздуха в шинах (TPMS)	159	Проверка системы выпуска отработавших газов	168
Сигнализатор низкого давления воздуха в шинах.....	159	4-15. Меры предосторожности при движении вне дорог.....	169
4-13. Прочие системы помощи водителю	161	4-16. Движение в дождь	170
Система помощи при начале движения на подъеме (HHC)	161	Вождение автомобиля на мокрой дороге	170
Электронная система помощи при экстренном торможении (EBA).....	162	Преодоление водных препятствий	170
4-14. Проверка автомобиля перед поездкой.....	163	4-17. Вождение автомобиля в зимних условиях.....	172
		Советы по вождению в зимних условиях.....	172
		Вождение автомобиля по обледеневшим и заснеженным дорогам	173
		Цепи противоскольжения	174
		4-18. Экономия топлива и продление срока службы автомобиля	175

4-1. Замок зажигания

Замок зажигания

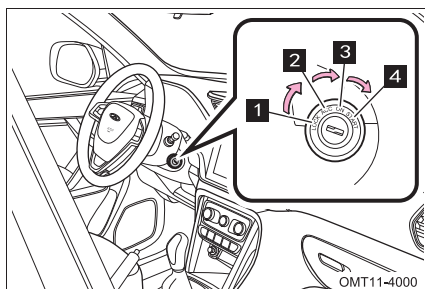

Положения замка зажигания показаны на рисунке.

1 Положение LOCK

Зажигание выключено. Поверните рулевое колесо влево и вправо, чтобы заблокировать рулевой вал.

Ключ можно вынуть из замка зажигания только в этом положении. Если ключ не вынут из замка, то при открывании двери водителя раздастся сигнал зуммера, напоминая водителю о том, что он оставил ключ в замке зажигания.

ОПАСНОСТЬ

Не поворачивайте замок зажигания в положение LOCK во время движения, чтобы исключить блокировку рулевого вала, которая приведет к потере контроля над автомобилем.

2 Положение ACC

Двигатель не работает, рулевой вал разблокирован и могут работать отдельные электрические устройства, например, аудиосистема, прикуриватель, стеклоочистители и т.д.

2 Положение ON

Можно использовать все электрические устройства. Сигнализаторы и индикаторы на панели приборов остаются горят или мгновенно загораются. В этом положении замок находится при работе двигателя или движении автомобиля.

ОСТОРОЖНО

Не оставляйте длительное время замок зажигания в положении ACC или ON при неработающем двигателе, чтобы не допустить разряда аккумуляторной батареи.

3 Положение START

Включение стартера для запуска двигателя. После запуска двигателя следует сразу же отпустить ключ зажигания, чтобы он автоматически вернулся в положение ON.

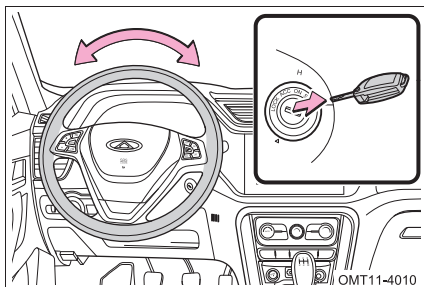
Блокировка и разблокировка рулевого вала**■ Блокировка рулевого вала**

После поворота замка зажигания в положение LOCK извлеките из него ключ. Поворачивайте рулевое колесо влево или вправо до тех пор, пока не услышите щелчок механизма блокировки рулевого вала.

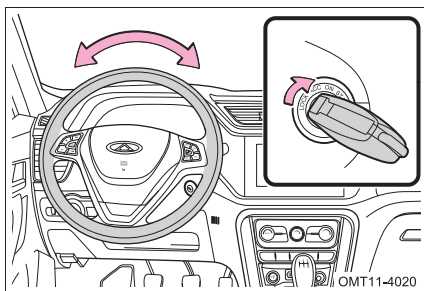
■ Разблокировка рулевого вала

Вставьте ключ в замок зажигания и поверните его из положения LOCK в положение ACC.

👁 ОСТОРОЖНО

Если замок зажигания невозможно повернуть из положения LOCK в положение ACC, слегка поверните рулевое колесо влево или вправо до тех пор, пока сможете повернуть замок зажигания.

4-2. Запуск двигателя

Перед запуском двигателя

1. Перед посадкой в автомобиль осмотрите пространство вокруг него.
2. Отрегулируйте положение сиденья, угол наклона спинки, высоту подголовника и угол наклона рулевого колеса.
3. Отрегулируйте положение внутреннего и наружных зеркал заднего вида.
4. Выключите ненужные световые приборы и электрооборудование.
5. Застегните ремень безопасности.
6. Убедитесь в том, что автомобиль надежно удерживается стояночным тормозом и его рычаг поднят до отказа.
7. Для автомобилей с автоматической бесступенчатой трансмиссией переведите рычаг селектора в положение P или N. Для автомобилей с механической коробкой передач переведите рычаг переключения передач в положение N.
8. Переведите замок зажигания в положение ON и проверьте, в норме ли сигнализаторы и индикаторы на панели приборов. Если нет, то необходимо немедленно обратиться на сервисную станцию официального дилера Chery для проверки или ремонта.

Нормальный запуск двигателя

Переведите замок зажигания в положение START. После запуска двигателя следует сразу же отпустить ключ, чтобы замок зажигания автоматически вернулся в положение ON.

ОПАСНОСТЬ

- Небольшое движение стрелок измерительных приборов при переводе замка зажигания в положение ON или START не является признаком неисправности.
- После запуска двигателя следует сразу же отпустить ключ, чтобы исключить повреждение двигателя.

Время запуска двигателя может быть дольше, чем обычно, если температура наружного воздуха низкая, например, зимой. Если двигатель не заводится в течение 15 секунд, поверните замок зажигания в положение LOCK, подождите 15-20 секунд и лишь затем повторите указанную выше процедуру.

Если двигатель по-прежнему не запускается, обратитесь к информации, приведенной в разделе «Если двигатель не запускается» главы 6.

Проверка автомобиля перед поездкой: после запуска двигателя

Работой двигателя на холостом ходу управляет электронная система. При запуске двигателя повышенная частота вращения коленчатого вала способствует прогреву двигателя. По мере прогрева двигателя частота вращения коленчатого вала автоматически снижается до нормального значения. Если этого не происходит, немедленно обратитесь на сервисную станцию официального дилера Chery для проверки и ремонта.

 ОПАСНОСТЬ

Отработавшие газы содержат вредные компоненты, которые при вдыхании могут привести к серьезному ухудшению здоровья. Во избежание вдыхания отработавших газов соблюдайте приведенные ниже меры безопасности:

- Не допускайте длительной работы двигателя на холостом ходу в гараже или других закрытых помещениях.
- Если необходимо находиться в неподвижном автомобиле с работающим двигателем (на открытом пространстве), то следует включить подачу наружного воздуха при высокой скорости вентилятора.

Выключение двигателя

1. Остановите автомобиль и включите стояночный тормоз.
2. Для автомобилей с автоматической бесступенчатой трансмиссией переведите рычаг селектора в положение P или N. Для автомобилей с механической коробкой передач переведите рычаг переключения передач в положение N.
3. Поверните замок зажигания в положение ACC или LOCK.

 ОСТОРОЖНО

- Не нажимайте педаль акселератора до полной остановки двигателя.
- После длительного движения с высокой скоростью температура охлаждающей жидкости может быть высокой, поэтому не выключайте двигатель сразу же после остановки автомобиля. Дайте двигателю несколько минут поработать на холостом ходу, затем после снижения температуры охлаждающей жидкости выключите двигатель. В противном случае можно повредить двигатель.

4-3. Автоматическая бесступенчатая трансмиссия (для некоторых вариантов исполнения автомобиля)

Автоматическая бесступенчатая трансмиссия (CVT или вариатор) вашего автомобиля имеет электронное управление для обеспечения максимального тягового усилия и плавной работы.

Ниже приведены рекомендации по управлению такой трансмиссией.

1. Полностью нажмите педаль тормоза и переведите рычаг селектора из положения Р (Стоянка) или N (Нейтраль) в положение для движения.
2. Выключите стояночный тормоз и отпустите педаль тормоза, после чего начните медленное движение автомобиля.

 **ОПАСНОСТЬ**

При неработающем двигателе всегда включайте стояночный тормоз независимо от положения рычага селектора. В противном случае автомобиль может начать движение и совершить наезд на пешеходов или столкновение с препятствием.

Положение рычага селектора

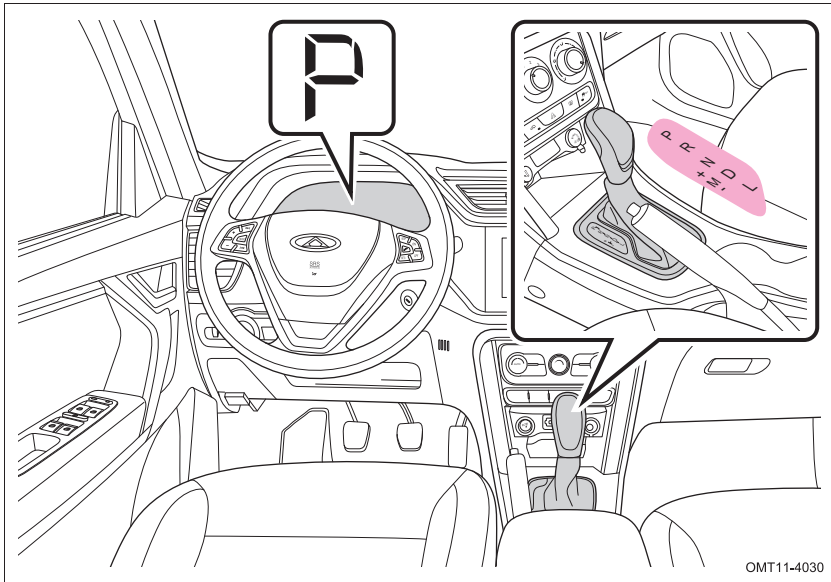

Рычаг селектора вашего автомобиля имеет положения P (Стоянка), R (Задний ход), N (Нейтраль), D (Движение), L (Низшая передача) и M (Ручное переключение). Эти положения отмечены соответствующими буквами на панели рычага селектора.

Автоматическая бесступенчатая трансмиссия имеет режимы ECO и SPT, которые можно включить с помощью соответствующего выключателя на панели управления.

Переключение диапазонов трансмиссии осуществляется с помощью рычага селектора.

При движении выбирайте диапазон, соответствующий текущим условиям движения автомобиля. Приведенная ниже информация поможет понять назначение диапазонов и принцип их переключения, чтобы вы могли выбирать соответствующие диапазоны.

Перед началом эксплуатации автомобиля следует тщательно изучить приведенную ниже информацию.

■ Положение Р (Стоянка)

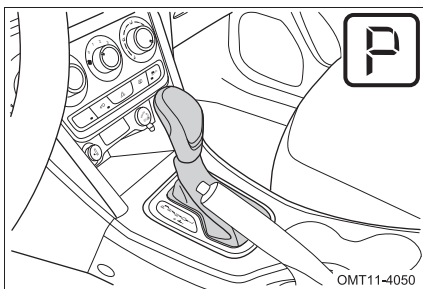

Это положение предназначено для стоянки автомобиля, при этом его ведущие колеса блокируются механически. При этом положении рычага селектора можно запустить двигатель.

👁 ОСТОРОЖНО

- Переводите рычаг селектора в положение Р только после полной остановки автомобиля. Запрещается переводить рычаг селектора в положение Р, если автомобиль движется.
- При переводе рычага селектора из положения Р педаль тормоза должна быть полностью нажата, а замок зажигания находиться в положении ON.
- Запрещается использовать положение Р (Стоянка) вместо стояночного тормоза.

■ Положение R (Задний ход)

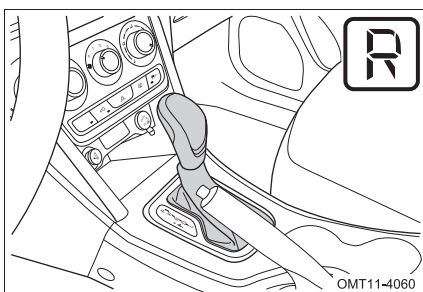

Это положение соответствует передаче заднего хода. При переводе рычага селектора в положение R включается фонарь заднего хода, и начинают работать система помощи при движении задним ходом и система заднего обзора (для некоторых вариантов исполнения автомобиля).

■ Положение N (Нейтраль)

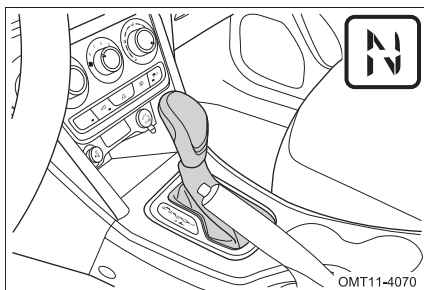

Это нейтральное положение, в котором можно запустить двигатель.

Оно подходит для кратковременных остановок автомобиля при работающем двигателе.

ОСТОРОЖНО

- Не переводите рычаг селектора в положение N (Нейтраль) при движении автомобиля с высокой скоростью, так как при этом можно легко повредить трансмиссию.
- Запрещается двигаться накатом с рычагом селектора в положении N (Нейтраль) и выключенным двигателем, так как при этом можно легко повредить трансмиссию.

ОПАСНОСТЬ

Если рычаг селектора находится в положении N (Нейтраль), то во избежание происшествия убедитесь, что включен стояночный тормоз или нажата педаль тормоза.

■ Положение D (Движение)

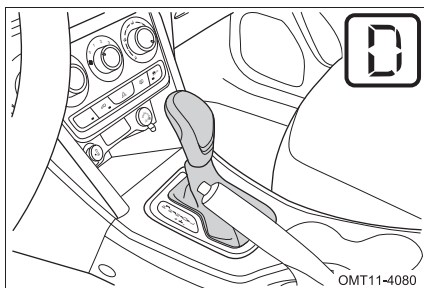

Это положение рычага селектора предназначено для движения вперед. Работа бесступенчатой трансмиссии осуществляется автоматически в зависимости от нагрузки на двигатель и скорости движения автомобиля.

■ Положение L (Низшая передача)

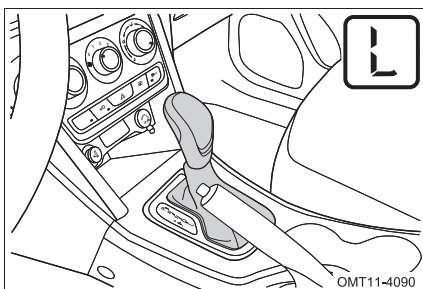

Это положение предназначено для движения вперед с низкой скоростью, при этом автомобиль может полностью использовать тяговые возможности двигателя для движения вперед или развиваемый им тормозной момент при движении на спуске.

■ Положение M (Ручное переключение)

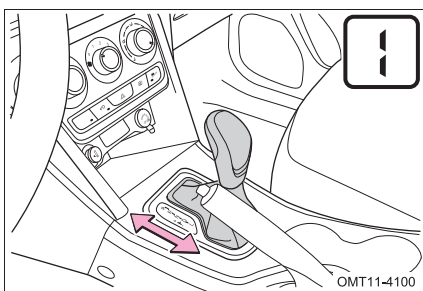

Это положение предназначено для ручного переключения ступеней. Водитель может вручную включить более высокую или низкую передачу. Эта трансмиссия имеет 7 передач для движения вперед, и вы можете в любое время совершать переход между положениями M и D.

- M+: При однократном перемещении рычага селектора вперед по направлению к метке M+ трансмиссия переключится на более высокую ступень.
- M-: При однократном перемещении рычага селектора назад по направлению к метке M- трансмиссия переключится на более низкую ступень.

👁 ОСТОРОЖНО

- При включенном ручном режиме (M) переключение ступеней вручную требует соответствия частоты вращения коленчатого вала двигателя и скорости движения автомобиля. Если это требование не выполнено, то трансмиссия не выполнит команду на переключение ступеней.
- При включенном ручном режиме (M) водитель должен переводить рычаг селектора для переключения на более высокую ступень. Автоматическое переключение невозможно. Но при слишком высоких оборотах двигателя переключение на более высокую ступень произойдет автоматически.

Режим ECO

■ Выбор режима ECO

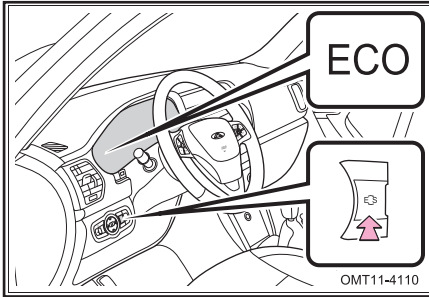

Выключатель находится на панели управления.

В режиме автоматического переключения при повороте замка зажигания в положение ON включится сигнализатор ECO на панели управления и система перейдет в режим ECO (экономичный).

■ Отключение режима ECO

Нажмите выключатель режима ECO. Символ «ECO» на многофункциональном дисплее исчезнет, и система выйдет из режима ECO.

ОСТОРОЖНО

Если при включенном режиме ECO выключить двигатель, то режим ECO будет отключен автоматически.

Режим SPT

■ Включение режима SPT

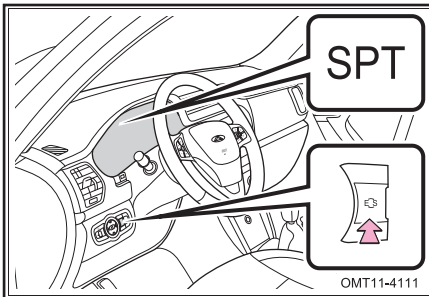

Выключатель находится на панели управления.

В режиме автоматического переключения при повороте замка зажигания в положение ON включится сигнализатор SPT на панели управления и система перейдет в режим SPT (спортивный).

■ Выключение режима SPT

Нажмите выключатель режима SPT. Символ «SPT» на многофункциональном дисплее исчезнет, и система выйдет из режима SPT.

 **ОСТОРОЖНО**

Если при включенном режиме SPT выключить двигатель, то режим SPT будет отключен автоматически.

Аварийный режим работы автоматической бесступенчатой трансмиссии

При неисправности системы управления трансмиссией аварийный режим работы может включиться автоматически, чтобы обеспечить передвижение автомобиля на небольшое расстояние. В этом случае на панели приборов загорится сигнализатор неисправности трансмиссии.

При включенном аварийном режиме работы трансмиссия не может нормально функционировать в выбранном режиме, скорость автомобиля будет постепенно снижаться, и автомобиль будет двигаться с низкой скоростью.

 **ОСТОРОЖНО**

Не разрешается длительное время двигаться в этом режиме из-за риска повреждения коробки передач. Следует как можно скорее обратиться на сервисную станцию официального дилера Chery для проверки и ремонта трансмиссии.

4-4. Механическая коробка передач (для некоторых вариантов исполнения автомобиля)

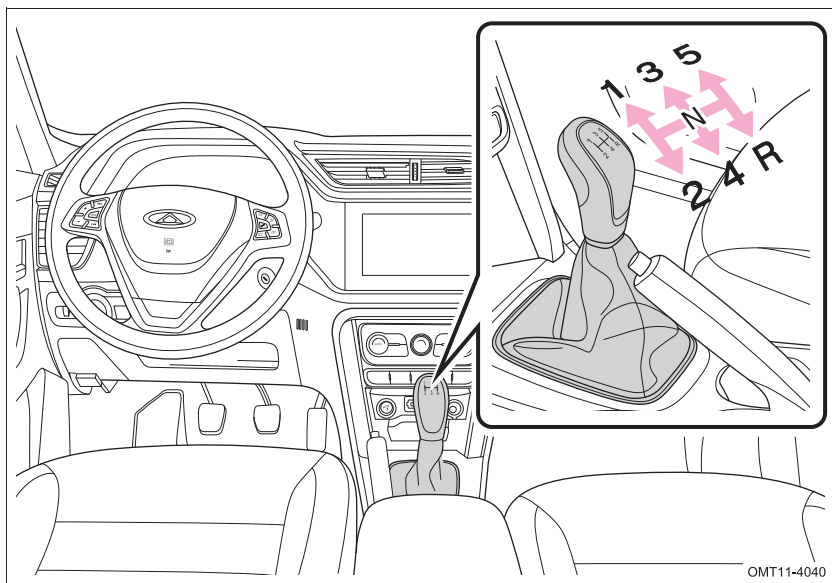

Механическая коробка передач имеет пять передач для движения вперед и одну для движения назад.

Положения рычага переключения показаны на рисунке выше.

■ Переключение передач

- Приемы переключения передач
- Перед переключением полностью выжмите педаль сцепления, а затем переведите рычаг коробки передач в нужное положение.
- Включение передачи заднего хода возможно только после полной остановки автомобиля.
- Переключение передач выполняйте точно и быстро, надежно удерживая рукой рукоятку рычага переключения. Это позволит значительно уменьшить износ колец синхронизаторов.
- После переключения передачи не оставляйте руку на рукоятке рычага переключения.

■ Меры предосторожности при переключении передач

- Для трогания автомобиля с места всегда включайте первую передачу.
- При движении в повороте или на спуске включайте более низкую передачу; не используйте положение N (нейтраль) при движении на спуске.
- При переключении на более высокие передачи делайте это последовательно, не пропуская ступени.
- При обнаружении необычных проявлений в работе коробки передач, например, необычных шумов, затрудненного переключения и т.д., немедленно остановите автомобиль в безопасном месте и как можно скорее обратитесь на сервисную станцию официального дилера Chery для проверки и ремонта. После устранения неисправности можно продолжить движение.
- Запрещается включать передачу заднего хода, если автомобиль движется вперед. Это приводит к повреждению коробки передач.
- При нормальном движении автомобиля не держите постоянно ногу на педали сцепления во избежание ускоренного износа сцепления.

Переключение на более низкую передачу

- Для обеспечения безопасности включайте более низкую ступень при движении на крутых спусках.
- Для обеспечения более интенсивного ускорения при разгоне включайте подходящую более низкую ступень.
- При переключении передач соблюдайте их последовательность и не пропускайте передачи.

В механизмах передних колес использованы вентилируемые тормозные диски, в то время как в механизмах задних колес используются обычные диски с барабанами для стояночного тормоза. Они используются для стояночного тормоза с тросовым приводом.

Стояночный тормоз

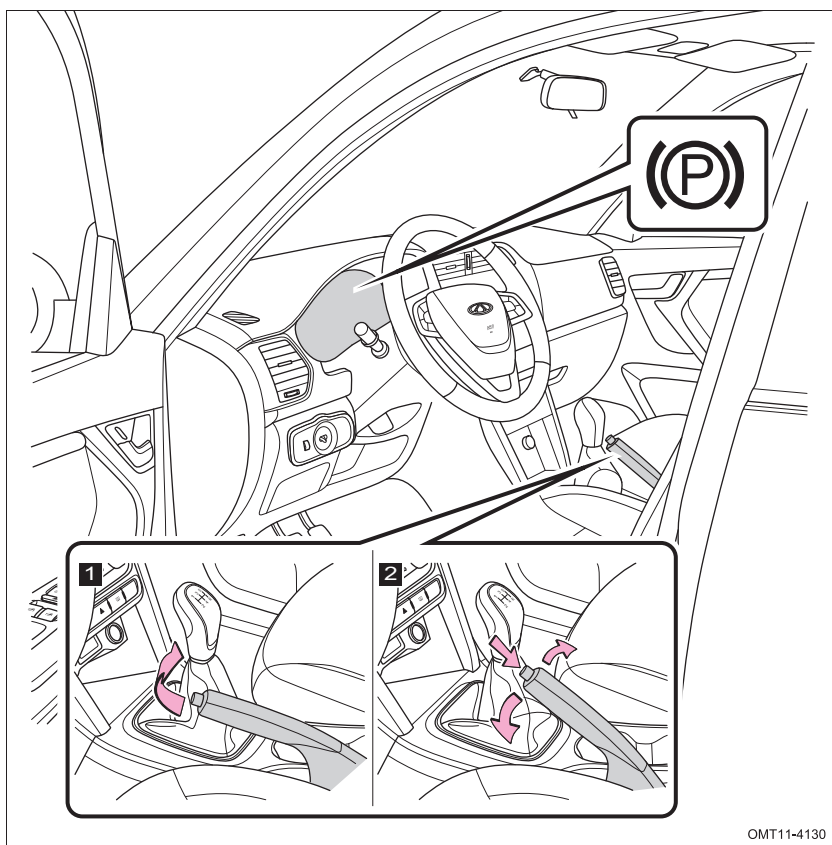

- 1 При постановке автомобиля на стоянку потяните рычаг стояночного тормоза вверх до упора, чтобы исключить самопроизвольное движение автомобиля. При этом включится сигнализатор стояночного тормоза.

 **ОПАСНОСТЬ**

Во избежание самопроизвольного движения автомобиля на стоянке запрещается использовать включение передачи в качестве стояночного тормоза. Всегда следует поднимать рычаг стояночного тормоза до отказа.

- 2** Для выключения стояночного тормоза немного потяните вверх рычаг стояночного тормоза и нажмите кнопку на торце его рукоятки, чтобы опустить рычаг вниз. При этом сигнализатор стояночного тормоза на приборной панели выключится.

 **ОСТОРОЖНО**

Перед началом движения убедитесь, что стояночный тормоз полностью выключен. В противном случае увеличится износ задних тормозных механизмов.

Тормозная система (двухконтурная)

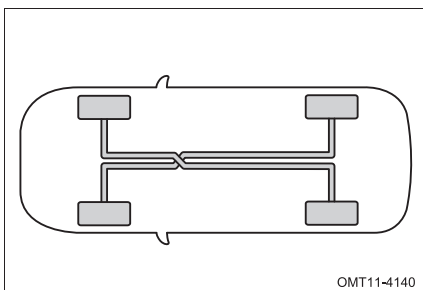

Тормозная система автомобиля двухконтурная с X-образным разделением контуров. Это гидравлическая система, состоящая из двух независимых подсистем (контуров). В случае отказа одного из контуров торможение автомобиля обеспечит второй контур.

Но при этом нужно нажимать педаль тормоза сильнее, чем обычно, и тормозной путь автомобиля увеличится. Одновременно включится сигнализатор неисправности тормозной системы.

⚠ ОПАСНОСТЬ

Запрещается эксплуатировать автомобиль с лишь одним рабочим контуром. Необходимо немедленно обратиться на ближайшую сервисную станцию официального дилера Chery для проверки или ремонта.

Усилитель тормозной системы

Усилитель тормозной системы использует разрежение в системе впуска двигателя и может функционировать только при работающем двигателе. Поэтому не выключайте зажигание при движении накатом или на спуске.

👁 ОСТОРОЖНО

Для повышения эффективности торможения на крутом спуске следует включить более низкую передачу. Для безопасного движения автомобиля с автоматической бесступенчатой коробкой передач следует включить ручной режим переключения и соответствующую передачу.

Усилитель тормозной системы не работает при неисправности автомобиля или эвакуации неисправного автомобиля методом буксировки. Для компенсации отсутствия помощи со стороны усилителя следует сильнее нажимать педаль тормоза.

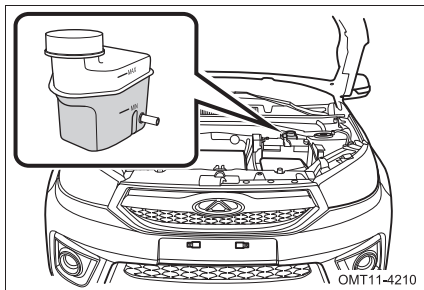
Тормозная жидкость

Уровень тормозной жидкости должен находиться между отметками MAX (максимум) и MIN (минимум) на корпусе бачка.

Периодически проверяйте уровень тормозной жидкости.

⚠ ОПАСНОСТЬ

- Тормозная жидкость очень гигроскопична. Запрещается длительное время держать открытым бачок для тормозной жидкости.
- Тормозная жидкость является агрессивным веществом, поэтому не допускайте ее попадания на руки. При попадании тормозной жидкости на открытые участки тела или в глаза их следует сразу же промыть большим количеством чистой воды. Если после этого вы продолжаете испытывать дискомфорт, немедленно обратитесь за медицинской помощью.

Сигнализатор неисправности тормозной системы

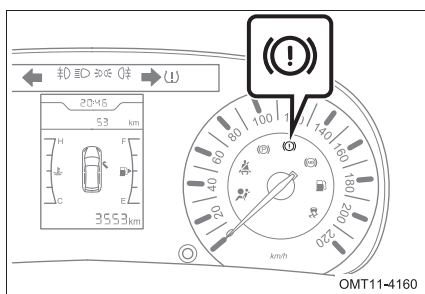

При повороте замка зажигания в положение ON этот сигнализатор включится через 3 секунды. Если этот сигнализатор не выключается или включается при движении автомобиля, то это указывает на неисправность тормозной системы. В первую очередь вам следует проверить уровень тормозной жидкости и, при необходимости, долить ее до требуемого уровня. Если причина неисправности не обнаружена, то как можно скорее обратитесь на сервисную станцию официального дилера Chery для проверки и ремонта тормозной системы.

Меры предосторожности при использовании

- Периодически слышимый шум тормозной системы не является свидетельством ее неисправности. Но появление металлического скрежета или продолжительного визга свидетельствует о сильном износе тормозных колодок, которые следует заменить. Необходимо обратиться на сервисную станцию официального дилера Chery для проверки или ремонта.
- Если при торможении возникает постоянное дрожание или вибрация, передающаяся на рулевое колесо, немедленно обратитесь на сервисную станцию официального дилера Chery для проверки и ремонта.

- После установки новых тормозных колодок требуется некоторое время для их приработки. При этом при пробеге первых 200 км эффективность тормозной системы может слегка ухудшиться. Единственный способ компенсировать этот эффект – соответственно увеличить усилие, с которым вы нажимаете педаль тормоза.
- Износ тормозных колодок в значительной степени зависит от условий эксплуатации и манеры вождения. Для автомобилей, эксплуатирующихся преимущественно в городских условиях, частые остановки и трогания с места способствуют более быстрому износу колодок. Поэтому следует регулярно (в соответствии с регламентом технического обслуживания автомобиля) обращаться на сервисную станцию официального дилера Chery для проверки толщины тормозных колодок и замены их новыми.
- При движении на спуске следует включать пониженную передачу для максимального использования торможения двигателем и исключения постоянного применения рабочей тормозной системы. В противном случае тормозные механизмы перегреются, увеличится тормозной путь и даже может произойти отказ тормозной системы.
- При увлажнении тормозных механизмов замедление автомобиля при торможении значительно снижается, и могут возникнуть условия для заноса. В этом случае для проверки эффективности торможения слегка нажмите педаль тормоза. После преодоления глубоких водных преград это поможет восстановить эффективность тормозной системы. Для просушки тормозных механизмов двигайтесь с безопасной скоростью и слегка нажимайте педаль тормоза до тех пор, пока не восстановится эффективность тормозной системы.

Потеря эффективности тормозной системы

Если при движении автомобиля происходит отказ тормозной системы, то вы можете воспользоваться стояночным тормозом, но при этом тормозной путь будет длиннее, чем при нормальном торможении.

ОПАСНОСТЬ

При движении в обычных условиях резкое включение стояночного тормоза приведет к мгновенной потере управляемости автомобиля. При необходимости остановить автомобиль с помощью стояночного тормоза следует включать его плавно, чтобы предотвратить блокировку задних колес. При этом нужно внимательно контролировать процесс замедления.

4-6. Антиблокировочная система (ABS)

Антиблокировочная система (ABS) – эффективная система активной безопасности. Ее основной функцией является сохранение управляемости и курсовой устойчивости автомобиля благодаря обеспечению максимального сцепления шин с опорной поверхностью. Но система ABS не может полностью предотвратить проскальзывание колес, если превышены физические пределы по сцеплению, а также при движении с высокой скоростью по скользкой дороге.

Антиблокировочная система (ABS) вашего автомобиля объединена с системой электронного распределения тормозных усилий (EBD), что повышает эффективность ее работы.

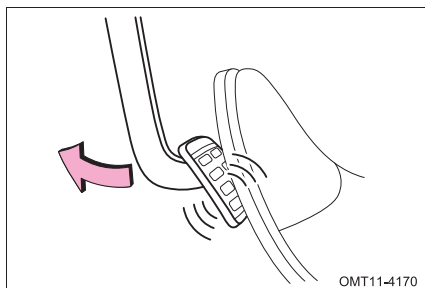

Антиблокировочная система вступает в действие только при вероятности блокировки колес при торможении, но не во время нормального движения. Если при торможении на педали тормоза ощущаются пульсации и слышен шум, это указывает на работу системы ABS. Такие пульсации и шум – нормальное явление. В это время не отпускайте педаль тормоза.

Меры предосторожности при использовании

Антиблокировочная система (ABS) издает шум при следующих условиях:

- Короткий «жужжащий» звук в процессе самодиагностики системы ABS – при включении зажигания или запуске двигателя
- Звук работы электродвигателя, электромагнитного клапана и насоса обратной подачи в гидравлическом блоке системы ABS
- Звук отдачи педали тормоза
- Звук работы электромагнитного клапана, при вмешательстве системы EBD в процесс торможения
- Звук удара компонентов подвески о кузов автомобиля при экстренном торможении

**ОПАСНОСТЬ**

- Не переоценивайте антиблокировочную систему. Хотя антиблокировочная система помогает сохранить контроль над автомобилем, очень важно управлять автомобилем осторожно и поддерживать умеренную скорость движения и безопасную дистанцию до движущегося впереди автомобиля, поскольку существует предел устойчивости автомобиля и эффективности работы рулевого управления даже при работе антиблокировочной системы.
- Если превышен предел сцепления шин с дорожным покрытием или возникает эффект аквапланирования при движении с высокой скоростью в дождь, то антиблокировочная система не обеспечит сохранение управляемости.

**ОСТОРОЖНО**

- **Очень важное значение для нормальной работы системы ABS имеют размер шин и состояние их протектора. Всегда при замене следует устанавливать шины, размер, допустимая нагрузка и конструкция которых соответствуют шинам, установленным на заводе. Использование шин с разными характеристиками влияет на работу системы ABS. Рекомендуется менять изношенные шины на шины оригинального типа и характеристик на сервисной станции официального дилера Chery.**
- **Система ABS не предназначена для уменьшения тормозного пути. При указанных ниже условиях всегда поддерживайте безопасную дистанцию до движущегося впереди автомобиля:**
 - На грязных, гравийных или заснеженных дорогах
 - При использовании цепей противоскольжения
 - При движении по разбитой дороге
 - При движении по дорогам с выбоинами или неровным покрытием

Система ABS: принцип действия



Антиблокировочная система (ABS) срабатывает немедленно при резком торможении; при этом сохраняются тормозные качества и управляемость автомобиля. При достаточном расстоянии до препятствий вы даже сможете объехать их.

ОПАСНОСТЬ

- Система ABS обеспечивает наилучшую эффективность торможения, однако длина тормозного пути во многом зависит от состояния дорожного покрытия.
- Система ABS не гарантирует сокращения тормозного пути при любом состоянии дорожного покрытия, например, на песчаных дорогах или покрытых снегом дорогах. По сравнению с автомобилем без антиблокировочной системы вашему автомобилю может понадобиться увеличенный тормозной путь.
- Также система ABS не поможет избежать опасности при небольшом расстоянии до движущегося впереди автомобиля, при проезде залитых водой участков, при слишком быстром движении в поворотах или на разбитых дорогах, а также при ошибках или неправильном управлении автомобилем.
- Управляйте автомобилем с осторожностью и снижайте скорость при движении в поворотах.

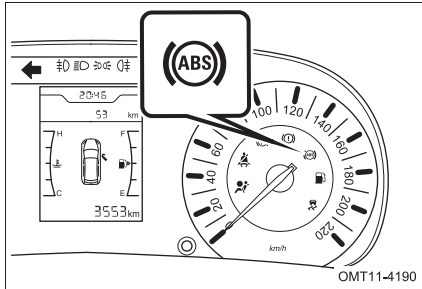
Сигнализатор системы ABS

Если замок зажигания переводится в положение ON, то система ABS выполняет самопроверку. Если сигнализатор системы ABS выключается через 3 секунды, то это указывает на исправность данной системы. Если этот сигнализатор не выключается или включается при движении автомобиля, то это указывает на неисправность системы.

При отказе системы ABS водитель сохраняет возможность обычного торможения автомобиля, но при этом следует с меньшим усилием нажимать педаль тормоза, чтобы по возможности избежать блокировки колес. При включении соответствующего сигнализатора вы должны управлять автомобилем с осторожностью. Следует как можно скорее обратиться на сервисную станцию официального дилера Chery для проверки и ремонта системы, чтобы избежать более серьезных неисправностей, которые становятся причиной происшествий.

⚠ ОПАСНОСТЬ

Если сигнализатор системы ABS и сигнализатор неисправности тормозной системы остаются включенными одновременно, то следует немедленно остановить автомобиль в безопасном месте, выключить двигатель и включить аварийную световую сигнализацию. В этом случае автомобиль необходимо как можно скорее доставить на сервисную станцию официального дилера Chery для проверки или ремонта.

4-7. Система динамической стабилизации (ESP) (для некоторых вариантов исполнения автомобиля)

Система динамической стабилизации (ESP) предназначена для сохранения направления движения и устойчивости автомобиля в различных дорожных ситуациях. Система ESP устраняет избыточную и недостаточную поворачиваемость автомобиля, при необходимости включая тормозные механизмы соответствующих колес. Для поддержания нужной траектории движения автомобиля система может уменьшить мощность, развиваемую двигателем.

Система ESP использует установленные на автомобиле датчики для определения траектории движения, заданной водителем, и сравнивает ее с фактической траекторией движения автомобиля. Если фактическая траектория не совпадает с заданной траекторией, то система ESP включает тормозные механизмы соответствующих колес, чтобы создать противодействие избыточной или недостаточной поворачиваемости автомобиля.

Сигнализатор системы ESP

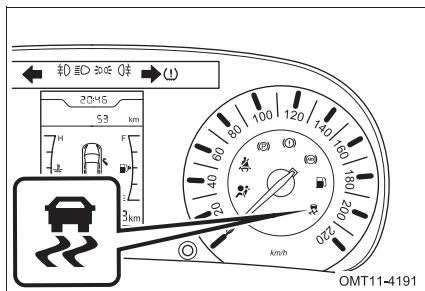

При повороте выключателя (замка) зажигания в положение ON этот сигнализатор выключится через 3 секунды.

Сигнализатор системы ESP будет мигать при работе системы ESP. Если данный сигнализатор остается включенным, то это указывает на неисправность системы. Для обеспечения безопасности обратитесь на сервисную станцию официального дилера Chery для проверки и ремонта.

ОПАСНОСТЬ

Высокая скорость движения, резкие повороты, дорожные условия и т. д. могут привести к происшествиям даже при исправной системе ESP. Работа системы ESP не может гарантировать вам полное отсутствие потери контроля над автомобилем в предельных условиях. Даже если ваш автомобиль оснащен системой ESP, будьте предельно осторожны при управлении автомобилем и соблюдайте все инструкции, чтобы избежать происшествий.

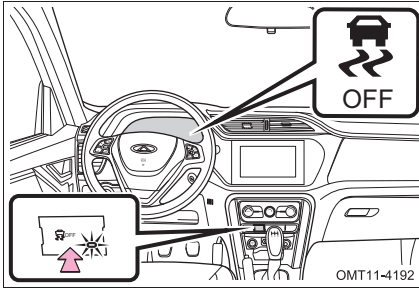
Выключатель ESP OFF

Выключатель ESP OFF находится под панелью управления системы кондиционирования воздуха. Нажмите кнопку ESP OFF для выключения системы ESP. При этом включится индикатор ESP OFF. Для включения системы ESP снова нажмите выключатель ESP OFF, и индикатор ESP OFF погаснет.

ОСТОРОЖНО

Для улучшения проходимости автомобиля при движении по глубокому песку или щебню рекомендуется выключить систему ESP.

■ Условия, при которых следует отключать систему ESP

- При движении по глубокому снегу или рыхлой поверхности
- При использовании цепей противоскольжения

Гидроусилитель рулевого управления облегчает управление автомобилем.

 ОСТОРОЖНО

Во избежание повреждения усилителя не допускайте нахождения рулевого колеса в крайних положениях дольше 5 секунд при работающем двигателе.

Рабочая жидкость усилителя рулевого управления

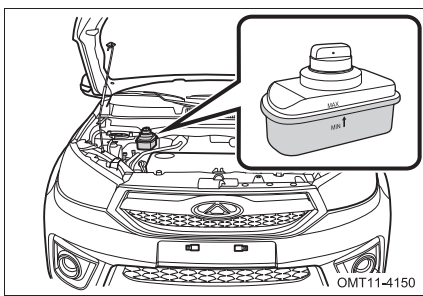

Уровень рабочей жидкости должен находиться между отметками «MAX» (Максимум) и «MIN» (Минимум) на корпусе бачка.

Если уровень рабочей жидкости в бачке усилителя рулевого управления ниже метки «MIN», то следует немедленно восстановить нормальный уровень рабочей жидкости.

 ОСТОРОЖНО

- Если после запуска двигателя усилие на рулевом колесе превышает нормальное, то это значит, что усилитель рулевого управления может быть неисправен. Следует как можно скорее обратиться на сервисную станцию официального дилера Chery.
- При выключенном двигателе усилие на рулевом колесе возрастает. При выходе из строя усилителя рулевое управление продолжает нормально работать, но усилие на рулевом колесе также возрастает.

Система круиз-контроля предназначена для поддержания установленной скорости без использования педали акселератора.

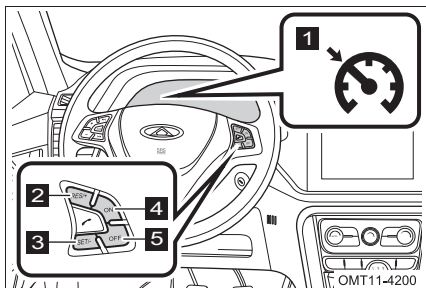

- 1 Индикатор включения системы круиз-контроля
- 2 Кнопка RES/+
- 3 Кнопка SET/-
- 4 Кнопка ON (Включение)
- 5 Кнопка OFF (Выключение)

Управление системой

1. Нажмите кнопку ON на рулевом колесе для перехода в режим ожидания. Индикатор системы круиз-контроля будет непрерывно мигать.
2. При движении автомобиля со скоростью от 40 до 130 км/ч нажмите кнопку SET/-, чтобы задать текущую скорость, которую будет поддерживать система круиз-контроля. Индикатор будет светиться.

ОСТОРОЖНО

Если индикатор системы круиз-контроля продолжает мигать, то это означает, что автомобиль не вошел в режим круиз-контроля. Повторите указанные выше действия и попытайтесь включить режим круиз-контроля. Если после выполнения этих действий система круиз-контроля не начинает работать, то обратитесь на сервисную станцию официального дилера Chery для проверки или ремонта.

3. Нажмите кнопку OFF на рулевом колесе, чтобы выйти из режима круиз-контроля. При этом погаснет соответствующий индикатор.

Изменение установленной скорости движения

При работающей системе круиз-контроля для изменения скорости движения выполните следующее.

■ Точная регулировка

- Нажмите на кнопку RES/+ и отпустите ее менее чем через 0,5 секунды. Величина установленной скорости движения будет увеличиваться на 2 км/ч при каждом таком нажатии.
- Нажмите на кнопку SET/- и отпустите ее менее чем через 0,5 секунды. Величина установленной скорости движения будет уменьшаться на 2 км/ч при каждом таком нажатии.
- Величина скорости движения автомобиля в момент отпускания кнопки принимается в качестве установленной скорости для системы круиз-контроля.

■ Плавная регулировка

- Нажмите на кнопку RES/+ и удерживайте нажатой более 0,5 секунды, чтобы величина установленной скорости движения непрерывно увеличивалась.
- Нажмите на кнопку SET/- и удерживайте нажатой более 0,5 секунды, чтобы величина установленной скорости движения непрерывно уменьшалась.
- Величина скорости движения автомобиля в момент отпускания кнопки принимается в качестве установленной скорости для системы круиз-контроля.

ОПАСНОСТЬ

- Не удерживайте кнопку RES/+ нажатой в течение длительного времени для увеличения установленной скорости. В противном случае скорость движения автомобиля будет непрерывно увеличиваться, что может привести к потенциально опасной ситуации.
- Длительное удержание нажатой кнопки SET/- приведет к эффекту, аналогичному замедлению автомобиля при отпущенной педали акселератора и не обеспечивающего торможения. Поэтому, если вы хотите затормозить автомобиль, воспользуйтесь педалью тормоза.

- **Для увеличения скорости движения нажмите педаль акселератора. Отпустите педаль, нажмите кнопку SET/-, и автомобиль будет двигаться с текущей скоростью. Если кнопку не нажать, то автомобиль будет двигаться со скоростью, которая была установлена до этого.**

Отмена и восстановление работы системы круиз-контроля

При включенном режиме круиз-контроля система будет временно отключена при нажатии педали тормоза (автомобиль с автоматической бесступенчатой коробкой передач) или педали сцепления (автомобиль с механической коробкой передач). Индикатор системы круиз-контроля на панели приборов будет мигать, и автомобиль перейдет в режим ожидания.

- Если не нажимать кнопки управления системой круиз-контроля, то автомобиль останется в режиме ожидания, и водитель может управлять автомобилем как обычно.
- Для восстановления работы системы круиз-контроля нажмите кнопку RES/+, и автомобиль будет двигаться с ранее установленной скоростью. Удержание нажатой кнопки RES/+ приведет к постоянному увеличению скорости движения. Величина скорости движения автомобиля в момент отпускания кнопки принимается в качестве установленной скорости для системы круиз-контроля. Нажмите кнопку SET/-, и автомобиль будет двигаться с текущей скоростью.

**ОСТОРОЖНО**

- Восстановление движения с ранее установленной скоростью возможно, если скорость автомобиля составляет от 40 до 130 км/ч.
- Чтобы избежать непреднамеренного изменения скорости движения, выключайте систему круиз-контроля, если в ней нет необходимости.

Условия, при которых не следует использовать круиз-контроль

Не используйте систему круиз-контроля в любой из указанных ситуаций. В противном случае вы можете не справиться с управлением и совершить столкновение, результатом которого может быть тяжелая травма или смертельный исход.

- При интенсивном движении транспорта
- На дорогах с крутыми поворотами
- На извилистых дорогах
- На скользких дорогах, например, мокрых, покрытых льдом или снегом
- На дорогах с крутыми подъемами и спусками

При движении по крутому спуску скорость автомобиля может превысить величину установленной скорости.

- При буксировке (эвакуации неисправного автомобиля)

Система помощи при движении задним ходом

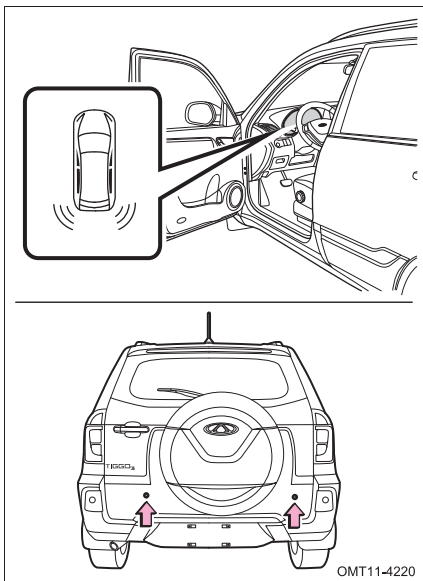

Если замок зажигания находится в положении ON, то при переводе рычага переключения в положение R (Задний ход) эта система автоматически начинает работу. На многофункциональном дисплее отображается соответствующая информация, и одновременно начинает звучать зуммер на панели приборов.

Условия для включения системы помощи при движении задним ходом

- Если замок зажигания находится в положении ON, то система работает при переводе рычага селектора в положение R (Задний ход).
- Автомобиль движется задним ходом со скоростью не более 5 км/ч.
- Рабочая температура датчиков системы составляет от -30 до 80°C.

Рабочий диапазон системы помощи при движении задним ходом

Частота звучания зуммера меняется в соответствии с изменением фактического расстояния между ультразвуковыми датчиками и препятствием:

Фактическое расстояние (см)	Задний левый датчик	Задний правый датчик	Зуммер (частота звукового сигнала)
150-95 (зона предупреждения)			1 Гц
90-65 (зона медленного движения)			2 Гц
60-35 (зона немедленной остановки)			4 Гц
≤ 35 (зона немедленной остановки)			Непрерывное звучание предупреждения

Функция самодиагностики системы помощи при движении задним ходом

Система помощи при движении задним ходом обладает функцией самодиагностики. Если один или несколько ультразвуковых датчиков неисправны, то на многофункциональном дисплее появится соответствующее предупреждение о неисправности.

Неисправный ультразвуковой датчик будет мигать с частотой 1 Гц, а зуммер звучать непрерывно в течение 2 секунд.

Рекомендации по использованию системы

- Определяемое расстояние до препятствия соответствует кратчайшему расстоянию между проекциями контуров препятствия и ультразвукового датчика на горизонтальную плоскость
- Максимально определяемое расстояние: самое большое расстояние от ультразвукового датчика до обнаруженного препятствия составляет 150 см. Минимальная точность определяемого расстояния составляет 5 см. Например, если фактическое расстояние равно 64 см, то система будет обрабатывать величину 60 см.

Даже если ультразвуковые датчики системы помощи при движении задним ходом находятся рядом с препятствиями, то предупреждающий сигнал зуммера может не прозвучать при следующих условиях:

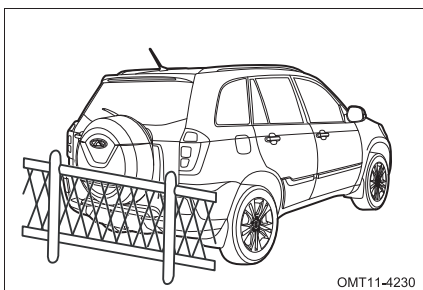

Датчики системы помощи при движении задним ходом не могут обнаружить такие препятствия, как проволока, забор из сетки, канаты и т.п.

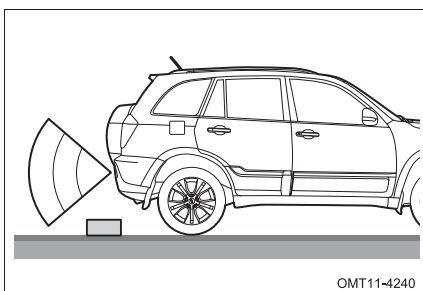

Датчики системы помощи при движении задним ходом не могут обнаружить низкие объекты, например, камни и т.п.

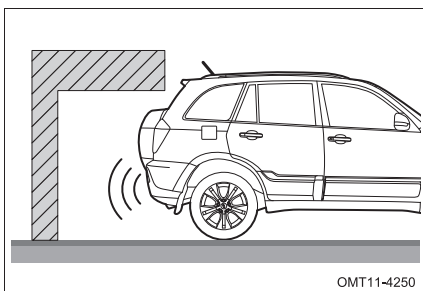

Ультразвуковые датчики системы помощи при движении задним ходом не могут обнаружить препятствия, которые расположены выше уровня бампера.

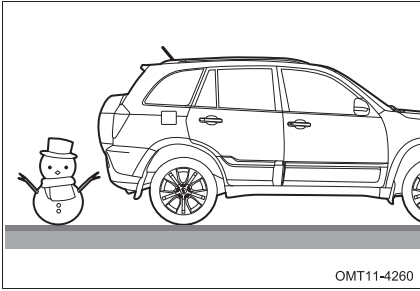

Датчики системы помощи при движении задним ходом не могут обнаружить объекты, которые легко поглощают ультразвуковые волны, например, рыхлый снег, хлопок, губки и т. д.

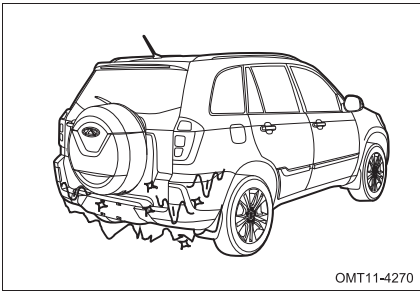

Если капли воды попали на поверхность датчиков системы помощи при движении задним ходом и замерзли, то датчики не могут обнаружить препятствия.

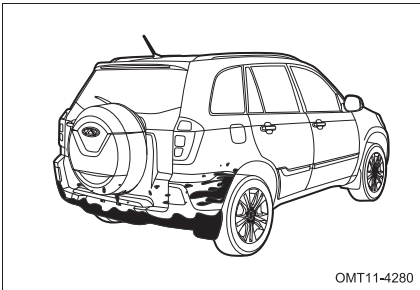

Если поверхность датчиков покрыта снегом или грязью, они не могут обнаружить какое-либо препятствие.

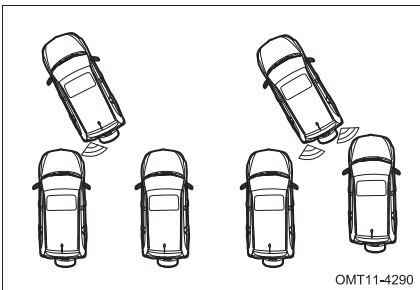

Датчики системы помощи при движении задним ходом обнаруживают только ближайшее препятствие.

 **ОСТОРОЖНО**

Препятствия, находящиеся за пределом радиуса действия датчиков, не могут быть обнаружены системой помощи при движении задним ходом. Если рядом с автомобилем одновременно находится несколько препятствий, то датчики системы помощи при движении задним ходом предупреждают только о ближайшем препятствии. Учтите, что при движении автомобиля датчики системы помощи при движении задним ходом с другой стороны кузова могут приблизиться к другим препятствиям.

Ультразвуковые датчики системы помощи при движении задним ходом могут подавать ошибочный предупреждающий сигнал при движении задним ходом в следующих ситуациях:

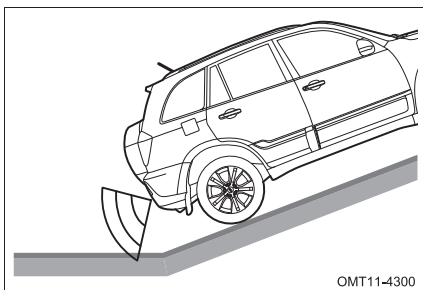

OMT11-4300

Если автомобиль находится на очень крутом уклоне.

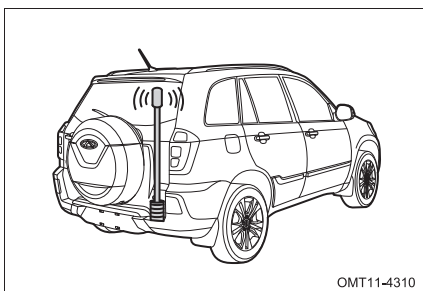

OMT11-4310

При использовании на автомобиле высокочастотного радиоприемника или антенны.

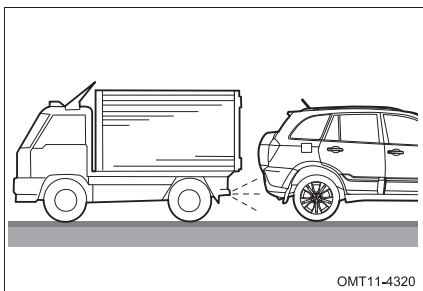

OMT11-4320

Если рядом с автомобилем имеются источники ультразвукового излучения, например, звуковые сигналы других автомобилей, двигатели мотоциклов, звук при торможении тяжелых транспортных средств.

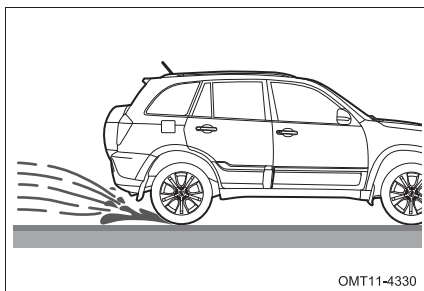

ОМТ11-4330

При движении по размокшему снегу или в дождь.

Если, приближаясь к препятствию, вы не слышите предупреждения, то проверьте следующее:

- Не закрыты ли датчики системы посторонними предметами.
- Не замерзли ли поверхности датчиков.
- Не был ли автомобиль длительное время на стоянке при жаркой или холодной погоде.

Если причина не обнаружена, как можно скорее обратитесь на сервисную станцию официального дилера Chery для проверки и ремонта.

Очистка датчиков системы помощи при движении задним ходом

Для нормальной работы системы помощи при движении задним ходом поверхность датчиков следует регулярно протирать мягкой тканью или промывать водой под низким давлением.

ОСТОРОЖНО

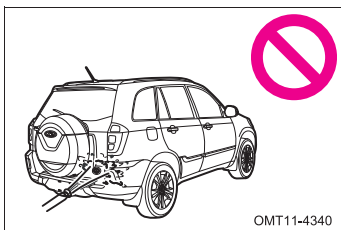

ОМТ11-4340

Датчики могут быть выведены из строя при использовании моечной установки высокого давления или сильном ударе. Не надавливайте и не ударяйте датчики системы помощи при движении задним ходом. В противном случае они не будут работать должным образом.

Система заднего обзора помогает управлять автомобилем, когда он движется задним ходом. Система отображает на дисплее статические и динамически изменяющиеся линии (указывающие направление движения), а также пространство позади автомобиля. Электронный блок управления системы генерирует динамично изменяющиеся линии (указывающие направление движения), исходя из сигналов датчика угла поворота рулевого колеса. Направление динамично изменяющихся линий зависит от того, как водитель поворачивает рулевое колесо. Изображение будет показано на дисплее в «зеркальном» виде. Это изображение аналогично отражению на внутреннем зеркале заднего вида. Линии (указывающие направление движения) изменяются в зависимости от того, как водитель оперирует рулевым колесом. По соображениям безопасности, пользуясь этой системой, обязательно проверяйте, что происходит в зоне за автомобилем.

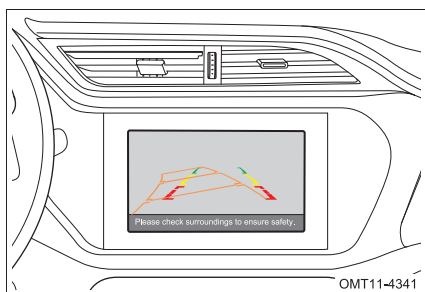

Если выключатель (замок) зажигания находится в положении ON, то отображение пространства позади автомобиля появляется на дисплее при переводе рычага коробки передач в положение R (Задний ход).

Зеленый: зона предупреждения

Желтый: зона медленного движения

Красный: зона немедленной остановки

Оранжевый: динамично изменяющиеся линии

■ Камера монитора заднего обзора

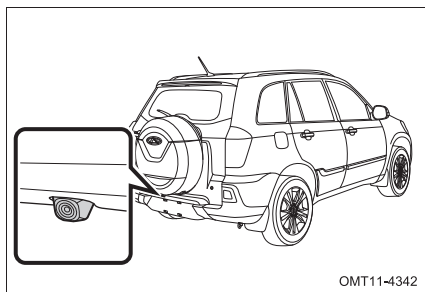

Камера монитора заднего обзора находится на двери багажного отделения, как показано на рисунке. В камере использован специальный объектив. Расстояние на изображении, которое выводится на дисплей, отличается от фактического расстояния.

■ Отображаемая зона

Зона, охватываемая камерой, ограничена. Объекты, которые находятся ближе к углам бампера или под бампером, не видны для камеры.

Зона, отображаемая на экране, может меняться в зависимости от положения автомобиля или дорожных условий.

В указанных ниже ситуациях может быть затруднительно разглядеть изображение на экране даже при правильной работе системы.

- Автомобиль находится в темном месте, например, в темное время суток.
- Температура возле объектива очень высокая или очень низкая.
- На линзу камеры попали капли воды или морось, например, во время дождя.
- На линзе камеры присутствуют посторонние вещества, например, снег или грязь.
- Наружная часть объектива камеры поцарапана или загрязнена.
- На линзу камеры падают прямые солнечные лучи или свет фар.

■ **Условия, при которых не следует включать систему заднего обзора**

- На обледенелых или скользких дорожных покрытиях, либо в снегопад.
- На негоризонтальных или непрямых участках дороги, например, на уклонах или поворотах.



ОПАСНОСТЬ

При пользовании системой заднего обзора следует соблюдать следующие меры предосторожности, чтобы предотвратить дорожно-транспортные происшествия, которые могут привести к тяжелым травмам или смерти:

- При движении задним ходом никогда не надейтесь только на систему заднего обзора.
- Всегда проверяйте с помощью зеркал заднего вида, что предполагаемый путь движения вашего автомобиля свободен.
- Отображаемые расстояния между объектами и плоскими поверхностями отличаются от фактических расстояний.

 ОСТОРОЖНО

- Не снимайте, не разбирайте и не изменяйте конструкцию камеры. Это может стать причиной неправильной работы камеры.
- Если линза камеры грязная, промойте ее водой и протрите мягкой тканью, или вымойте водным раствором мягкого моющего средства и промойте чистой водой.
- Не прикладывайте усилий при протирке линзы камеры, чтобы не поцарапать ее.
- Не допускайте попадания на камеру органических растворителей, автомобильных полиролей, очистителей для стекол или краски. Если это произойдет, как можно скорее удалите такие вещества.
- Отображаемое изображение может быть темнее, а движущиеся объекты могут быть немного искажены, если система холодная.
- При мойке автомобиля не допускайте попадания сильных струй воды на камеру или зону вокруг камеры. В противном случае камера может выйти из строя.

4-12. Система контроля давления воздуха в шинах (TPMS)

В качестве дополнительной меры безопасности, ваш автомобиль оборудован системой контроля давления воздуха в шинах (TPMS). Сигнализатор этой системы светится, если в одной или нескольких шинах вашего автомобиля обнаружено значительное снижение давления воздуха. В случае включения сигнализатора TPMS следует как можно скорее остановить автомобиль и проверить шины, а также довести давление воздуха до нормы. Движение при значительно сниженном давлении воздуха в шине приводит к ее перегреву, который может стать причиной разрушения шины. Кроме того, при этом повышается расход топлива и снижается срок службы шины. Слишком низкое давление в шинах может негативно повлиять на управляемость автомобиля и эффективность торможения.

 ОСТОРОЖНО

Следует понимать, что система TPMS не отменяет необходимости технического обслуживания шин. На водителя ложится ответственность за поддержание предписанного давления воздуха в шинах, даже в случае, когда снижение давления не достигло порогового значения, при котором срабатывает система TPMS и включается соответствующий сигнализатор.

Сигнализатор низкого давления воздуха в шинах

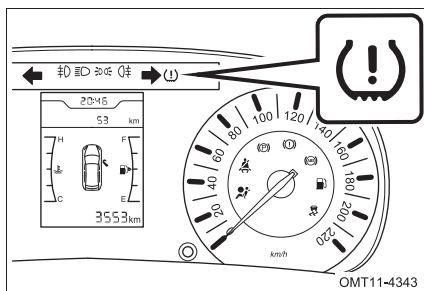

При повороте выключателя (замка) зажигания в положение ON этот сигнализатор выключится через 3 секунды. Если он не выключается или включается при движении автомобиля, а на многофункциональном дисплее появляется соответствующее предупреждающее сообщение, то это указывает на то, что давление в какой-либо шине не соответствует норме, или на неисправность системы TPMS. Как можно скорее проверьте состояние шин и давление воздуха в шинах. При необходимости доведите давление воздуха до нормы или замените поврежденную шину.



Если давление в какой-либо шине не соответствует норме, на многофункциональном дисплее будет мигать символическое изображение этой шины. В таком случае следует довести давление воздуха в шине до предписанного значения.

4-13. Прочие системы помощи при вождении

С целью повышения безопасности и тягово-динамических характеристик автомобиля он оснащен системами, описанными ниже. Эти системы действуют автоматически при различных ситуациях, возникающих в процессе вождения. Однако, помните о том, что задача этих систем – всего лишь помочь водителю. Не следует полностью полагаться на эти системы, управляя автомобилем.

■ Система помощи при начале движения на подъеме (ННС)

Эта система помогает трогаться с места, когда автомобиль стоит на подъеме. Система предотвращает скатывание автомобиля назад в течение некоторого времени (приблизительно 2 секунды), пока водитель переносит ногу с педали тормоза на педаль акселератора.

ОПАСНОСТЬ

- Не следует полностью полагаться на систему помощи при начале движения на подъеме. При некоторых дорожных условиях система ННС может не предотвратить скатывание назад автомобиля, остановленного на подъеме. Всегда будьте готовы нажать педаль тормоза, чтобы предотвратить скатывание автомобиля. Если вы не обратите внимания на обстоятельства и при необходимости не нажмете на педаль тормоза, чтобы удерживать автомобиль на месте, это может привести к потере контроля над автомобилем и дорожно-транспортному происшествию.
- После того, как вы снимете ногу с тормозной педали, сразу же нажимайте на педаль акселератора, чтобы привести автомобиль в движение. Через 2 секунды после того, как вы отпустили педаль тормоза, система ННС отключается. В таком случае автомобиль может скатываться назад – это зависит от крутизны подъема; в результате вы можете спровоцировать дорожно-транспортное происшествие.

Система ННС включается приблизительно на 2 секунды (с того момента, как вы сняли ногу с педали тормоза) при выполнении всех следующих условий:

- Рычаг селектора/переключения передач установлен в положение для движения вперед.
- Отпущен стояночный тормоз.
- Автомобиль стоит на подъеме.

Электронная система помощи при экстренном торможении (ЕВА)

Эта электронная система распознает случаи, когда водитель применяет экстренное торможение, и автоматически создает дополнительное давление в тормозной системе, чтобы повысить безопасность для автомобиля и его пассажиров. Она может уменьшить тормозной путь автомобиля. Если система определила, что имеет место экстренное торможение, она автоматически создает максимальное давление в контурах тормозной системы, чтобы компенсировать недостаточное усилие на тормозной педали, создаваемое водителем.

4-14. Проверка автомобиля перед поездкой

Перед поездкой следует проверять исправность автомобиля. Если вы уделите несколько минут проверке автомобиля, это поможет обеспечить безопасность и удовольствие от вождения.

ОПАСНОСТЬ

Если вы проводите проверку в закрытом гараже, то следует обеспечить хорошую вентиляцию.

Перед запуском двигателя

■ Снаружи автомобиля

1. Шины (включая запасное колесо). Проверьте давление воздуха в шинах с помощью манометра, а также наличие порезов, повреждений или чрезмерного износа.
2. Гайки крепления колес. Убедитесь в наличии всех гаек крепления колес.
3. Утечки рабочих жидкостей. Поставив автомобиль на стоянку, через некоторое время проверьте, нет ли утечек бензина, масла, охлаждающей жидкости или других рабочих жидкостей (капающая из системы кондиционирования вода не является признаком неисправности).
4. Приборы освещения. Убедитесь в том, что фары, стоп-сигналы, противотуманные фары и фонари, указатели поворота и другие световые приборы исправны. Проверьте угол наклона световых пучков фар.

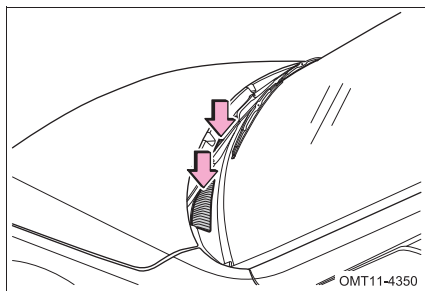

5. Решетки воздухозаборников. Удалите снег, листья или другие посторонние предметы с решеток воздухозаборников перед ветровым стеклом.

■ Внутри автомобиля

1. Инструмент. Убедитесь в наличии инструмента, в том числе домкрата, колесного ключа, а также запасного колеса.
2. Ремни безопасности. Убедитесь в том, что замки ремней надежно застегиваются. Убедитесь, что ленты ремней не изношены и не повреждены.
3. Приборы и органы управления. Особое внимание уделите исправности индикаторов и сигнализаторов, а также органов управления.
4. Тормозная система. Убедитесь, что педаль тормоза имеет нормальный ход.

■ Моторный отсек и двигатель

1. Запасные предохранители. Убедитесь в наличии запасных предохранителей. Они должны иметь номинал по току, указанный на крышке блока предохранителей и реле.
2. Уровень охлаждающей жидкости. Убедитесь в нормальном уровне охлаждающей жидкости (см. раздел «Проверка уровня охлаждающей жидкости» главы 8).
3. Аккумуляторная батарея и провода. Проверьте отсутствие признаков коррозии и исправность выводов аккумуляторной батареи, отсутствие трещин корпуса. Проверьте состояние проводов аккумуляторной батареи и их соединения.
4. Электрические провода. Убедитесь в отсутствии поврежденных, отсутствующих или оборванных проводов.
5. Топливные магистрали. Проверьте магистрали на отсутствие утечек топлива и ослабленных соединений.

■ Капот

Перед началом движения убедитесь, что капот полностью закрыт. В противном случае при движении автомобиля возникает опасность открывания капота. Он может закрыть водителю обзор пространства перед автомобилем и стать причиной дорожно-транспортного происшествия.

После запуска двигателя

1. Система выпуска. Проверьте, не слышен ли шум утечки отработавших газов. Проверьте наличие любых утечек отработавших газов при каждом удобном случае (см. раздел «Отработавшие газы» данной главы).
2. Уровень моторного масла. Остановите автомобиль на горизонтальной площадке, выключите двигатель и через 5 минут проверьте уровень моторного масла с помощью щупа (см. раздел «Проверка уровня моторного масла» главы 8).

Во время движения

1. Измерительные приборы. Убедитесь в исправности всех измерительных приборов.
2. Тормозная система. В безопасном месте убедитесь, что автомобиль не уходит в сторону при торможении.
3. Другие ненормальные условия. Проверьте, нет ли отсутствующих деталей и утечек жидкостей. Прислушайтесь, нет ли необычных шумов.

Постановка автомобиля на стоянку

Правильная постановка автомобиля на стоянку является одной из важнейших составляющих безопасного движения. Вы должны оставлять автомобиль на стоянку в местах с широкой проезжей частью дороги и хорошей обзорностью; там, где автомобиль не будет мешать движению транспорта. Ниже приведен порядок постановки автомобиля на стоянку:

1. Для автомобиля с автоматической бесступенчатой трансмиссией нажимайте педаль тормоза до тех пор, пока автомобиль не остановится полностью.
Для автомобиля с механической коробкой передач нажимайте педаль тормоза до тех пор, пока автомобиль не остановится полностью.
2. Включите стояночный тормоз.
3. Для автомобилей с автоматической бесступенчатой трансмиссией переведите рычаг селектора в положение P. Для автомобилей с механической коробкой передач переведите рычаг переключения передач в положение N.
4. Переведите замок зажигания в положение LOCK.

 **ОСТОРОЖНО**

Покидая автомобиль, убедитесь, что все замки заперты, и ключ находится при вас.

Стоянка на уклоне

При стоянке на уклоне следует повернуть передние колеса в ту сторону, которая показана на рисунках ниже, чтобы предотвратить неожиданное движение автомобиля.

■ Стоянка на спуске

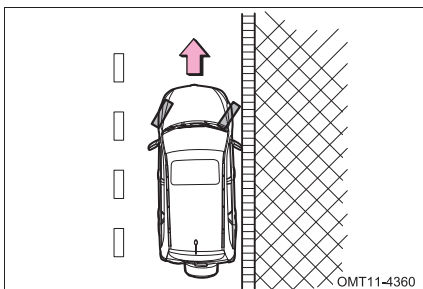

Поверните передние колеса в сторону бордюра и дайте автомобилю скатиться вперед до легкого касания бордюрного камня правым колесом. Затем включите стояночный тормоз.

■ Стоянка на подъеме

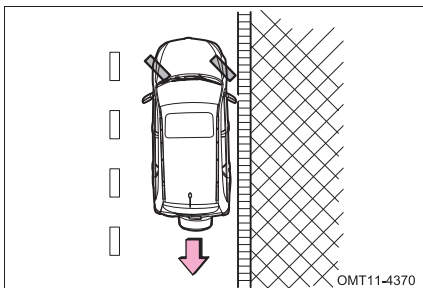

Поверните передние колеса в сторону от бордюра и дайте автомобилю скатиться назад до легкого касания бордюрного камня правым колесом. Затем включите стояночный тормоз.

■ Стоянка на подъеме или спуске дороги без бордюра

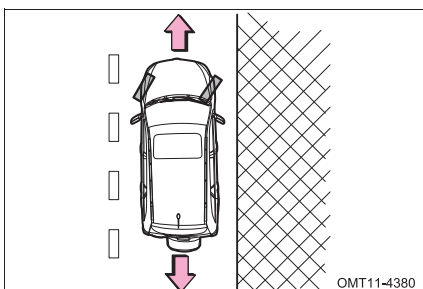

Поверните колеса в сторону обочины так, чтобы автомобиль при случайном движении направлялся в сторону от проезжей части. Затем включите стояночный тормоз.

Перевозка пассажиров **ОПАСНОСТЬ**

- Запрещается перевозка пассажиров в багажнике. Это очень опасно для пассажиров, поскольку они могут получить тяжелые травмы в случае дорожно-транспортного происшествия.
- Запрещается перевозка пассажиров в местах, не оборудованных сиденьями и ремнями безопасности.
- Перед началом поездки убедитесь в том, что все пассажиры сидят на своих сиденьях и правильно пристегнуты ремнями безопасности.

Запирание автомобиля **ОСТОРОЖНО**

Если вы оставляете автомобиль без присмотра, то возьмите ключ с собой и запирайте все двери, даже если вы оставляете автомобиль в гараже или у тротуара перед вашим домом. Лучше оставлять автомобиль в хорошо освещенных и просторных местах и не оставлять в нем находящихся на виду ценных вещей.

Отработавшие газы

ОПАСНОСТЬ

- Избегайте вдыхания отработавших газов. Они содержат оксид углерода – опасный бесцветный газ, не имеющий запаха. Он может привести к потере сознания или смерти.
- Убедитесь, что выпускная система не имеет отверстий или ослабленных соединений. Следует регулярно проверять выпускную систему. Если вы заметили изменение звучания выпускной системы, то немедленно проверьте выпускную систему.
- Не допускайте работы двигателя в гараже или других закрытых помещениях, за исключением времени, необходимого для въезда или выезда автомобиля. Отработавшие газы накапливаются и могут привести к серьезному отравлению.
- Не находитесь длительное время в автомобиле с работающим двигателем. Если это невозможно, то автомобиль должен находиться на открытой площадке, а система вентиляции или кондиционирования должны подавать в салон наружный воздух.
- При движении автомобиля дверь багажного отделения должна быть закрыта. При открытой или не полностью закрытой двери багажного отделения отработавшие газы будут попадать внутрь автомобиля.
- Для обеспечения нормальной работы системы вентиляции вашего автомобиля удаляйте с решеток воздухозаборников перед ветровым стеклом снег, листья и другие посторонние предметы.
- Если отработавшие газы попали в салон автомобиля (и вы чувствуете их запах), откройте окна для поступления свежего воздуха и немедленно определите и устраните причину этого.

Проверка системы выпуска отработавших газов

Проверка работы выпускной системы должна проводиться в следующих ситуациях:

- Если вы ощущаете запах отработавших газов.
- Если вы заметили изменение звучания выпускной системы.
- При повреждении выпускной системы в результате столкновения.
- При подъеме автомобиля на подъемнике.



ОПАСНОСТЬ

Всегда соблюдайте следующие меры предосторожности для сведения к минимуму опасность получения тяжелых травм или повреждения автомобиля:

- Проявляйте осторожность при движении вне дорог. Не передвигайтесь в опасных местах.
- Не держитесь за спицы рулевого колеса при движении вне дорог. При наезде на серьезное препятствие может произойти резкий рывок рулевого колеса, который приведет к травме рук. Держите рулевое колесо за обод обеими руками.
- Всегда проверяйте эффективность тормозной системы сразу же после движения по дороге, покрытой песком, грязью, водой или снегом.
- После движения по поверхности, покрытой высокой травой, грязью, щебнем, песком, преодолении брода и т.д., проверьте, что на днище кузова и подвеске нет травы, веток кустарника, бумаги, камней, песка и т.д. Удалите перечисленные выше предметы с днища кузова и подвески. Если этого не сделать, то может произойти поломка узлов автомобиля или возгорание.
- Водитель и все пассажиры должны пристегивать свои ремни безопасности независимо от того, где движется автомобиль.
- Как при движении по дорогам, так и вне их, запрещается поддерживать высокую скорость, совершать прыжки, резкие повороты и столкновения с препятствиями и т. д. Это может привести к потере управляемости или опрокидыванию, получению тяжелых травм или гибели. Кроме того, результатом такого вождения будет дорогой ремонт ходовой части вашего автомобиля.

4-16. Движение в дождливую погоду

Вождение автомобиля на мокрой дороге

Во время дождя нужно двигаться осторожно из-за ухудшения видимости, возможного запотевания стекол и скользкого дорожного покрытия.

- Особенно осторожно нужно двигаться в начале дождя, когда дорожное покрытие особенно скользкое.
- Во время дождя следует отказаться от движения с высокой скоростью по скоростной дороге, поскольку между колесами и поверхностью дороги может образоваться слой воды. При этом автомобиль потеряет управляемость и не сможет тормозить.

ОПАСНОСТЬ

- Резкое торможение, ускорение и маневрирование на скользкой дороге может привести к скольжению колес и потере контроля над автомобилем, что, в свою очередь, может стать причиной дорожно-транспортного происшествия.
- Резкое изменение частоты вращения коленчатого вала, например, торможение двигателем, может привести к заносу автомобиля и столкновению.
- После проезда через лужу слегка нажмите педаль тормоза, чтобы убедиться в том, что тормозные механизмы функционируют должным образом. Мокрые накладки тормозных колодок не обеспечивают нормального торможения. Если из-за мокрых колодок не работают должным образом тормозные механизмы колес с одной стороны автомобиля, то это ухудшает его управляемость и может привести к дорожно-транспортному происшествию.

Преодоление водных препятствий

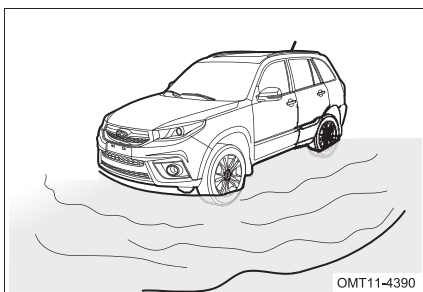

Автомобиль может быть серьезно поврежден в результате преодоления водного препятствия, возникшего из-за сильного ливня и т.д. Если преодоление водного препятствия неизбежно, предварительно проверьте его глубину и двигайтесь медленно и осторожно.

- При движении через водное препятствие следите за тем, чтобы двигатель, рулевое управление и тормозная система работали нормально. Для плавного движения через водное препятствие следует включить низшую передачу и исключить резкое нажатие педали акселератора и движение с высокой скоростью. В противном случае вода может попасть внутрь двигателя.
- Нажимая и удерживая педаль акселератора при движении, убедитесь, что двигатель работает устойчиво и развивает достаточную мощность. При движении через водное препятствие запрещается останавливаться, переключать передачи и делать резкие повороты.
- Если двигатель автомобиля заглох во время преодоления препятствия, не пытайтесь сразу же запустить его, чтобы исключить возможное повреждение двигателя. Автомобиль следует отбуксировать в безопасное место, где уровень воды небольшой, и как можно скорее проверить его.

**ОСТОРОЖНО**

- Запрещается преодолевать водное препятствие, если его глубина доходит до ступиц колес.
- При попадании воды во впускную систему двигателя или выхлопную трубу может произойти серьезное повреждение двигателя.
- Вода может вымыть консистентную смазку из колесных подшипников, вызвать их коррозию и преждевременный износ.
- Преодоление водного препятствия может привести к повреждению агрегатов трансмиссии. После преодоления водного препятствия всегда визуально проверьте автомобиль на наличие утечки рабочих жидкостей (моторное и трансмиссионное масло и т.д.). Прекратите эксплуатацию автомобиля, если появились утечки любых рабочих жидкостей, что может привести к выходу агрегатов из строя.
- При преодолении водного препятствия уменьшаются сила тяги и эффективность торможения. Увеличивается тормозной путь. Песок и грязь, которые скапливаются вокруг тормозных дисков, могут негативно повлиять на эффективность торможения и привести к повреждению компонентов тормозной системы. Закончив преодоление водного препятствия, несколько раз слегка нажмите педаль тормоза, чтобы просушить тормозные механизмы.

Советы по вождению в зимних условиях

Охлаждающая жидкость. Убедитесь в том, что охлаждающая жидкость сохраняет свои свойства (способность не замерзать при отрицательных температурах). Используйте только охлаждающую жидкость, рекомендованную компанией Chery. Для правильного выбора охлаждающей жидкости обратитесь к разделу «Проверка уровня охлаждающей жидкости» главы 9.

 **ОСТОРОЖНО**

Запрещается использовать воду вместо охлаждающей жидкости.

Аккумуляторная батарея и провода. При низких температурах емкость любой аккумуляторной батареи падает. Для запуска двигателя в зимних условиях аккумуляторная батарея должна иметь достаточный уровень заряда.

Моторное масло. Следует использовать моторное масло вязкостью SAE 10W-40 (класс SM или выше). В регионах с очень низкими зимними температурами следует использовать зимнее моторное масло вязкостью SAE 5W-40 (класс SM или выше). В зимних условиях применение летнего моторного масла приведет к затруднениям при запуске двигателя. Если вы не можете определить, какое моторное масло следует использовать, обратитесь на сервисную станцию официального дилера Chery.

Замки дверей. Избегайте ситуаций, когда замерзают замки дверей. Для этого их следует обработать антиобледенительным средством или глицерином.

Жидкость омывателя ветрового стекла. Используйте незамерзающую жидкость для омывателя ветрового стекла. Такую жидкость можно приобрести на сервисных станциях официального дилера Chery и в большинстве магазинов автозапчастей. Соотношение при разбавлении жидкости омывателя ветрового стекла водой указано в инструкции изготовителя.

 **ОСТОРОЖНО**

Запрещается использовать охлаждающую жидкость двигателя и другие заменители, которые приведут к повреждению лакокрасочного покрытия кузова.

Тормозная система. Не используйте стояночный тормоз при условиях, когда его колодки могут примерзнуть к тормозным барабанам. В противном случае попадание воды или снега может создать трудности при выключении стояночного тормоза. При постановке автомобиля на стоянку переведите рычаг селектора в положение Р (автомобиль с автоматической бесступенчатой коробкой передач) или рычаг переключения в положение R или 1-й передачи (автомобиль с механической коробкой передач), а под передние или задние колеса подложите упоры, чтобы исключить скатывание автомобиля.

Подкрылки. Старайтесь исключить скопление снега и льда под подкрылками. В противном случае затрудняется управление автомобилем. При движении в зимних условиях вы должны часто останавливаться и проверять скопление снега и льда под подкрылками. Рекомендуется возить с собой ряд приспособлений, которые могут понадобиться в зависимости от маршрута движения. К таким приспособлениям относятся: цепи противоскольжения, скребок для очистки стекол, запас песка или соли, сигнальный проблесковый фонарь, лопата, провода для запуска двигателя от аккумуляторной батареи другого автомобиля и т.д.

Вождение автомобиля по обледеневшим и заснеженным дорогам

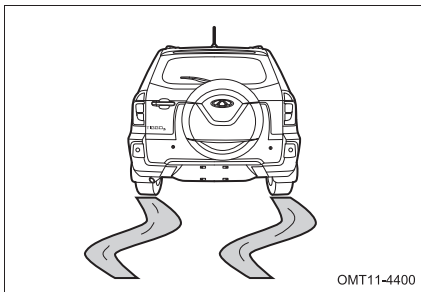

Резкое ускорение на скользкой дороге, например, покрытой льдом или снегом, может привести к уводу передних колес вправо или влево. Поэтому в подобных условиях следует управлять автомобилем с осторожностью и двигаться с низкой скоростью.

Кроме того, возможно образование слоя воды в зоне контакта шины с дорогой, если автомобиль движется по мокрой или покрытой слякотью дороге. Это приводит к потере управляемости и ухудшению тормозных качеств. При трогании с места на обледеневших или заснеженных дорогах вы можете использовать 2-ю передачу (автомобиль с механической коробкой передач), чтобы уменьшить подводимый к колесам крутящий момент и избежать пробуксовки. В таких условиях рекомендуется включать систему ESP.

Цепи противоскольжения

Приобретите комплект цепей противоскольжения, соответствующих размеру шин вашего автомобиля. При установке и снятии цепей противоскольжения соблюдайте следующие меры предосторожности:

- Соблюдайте требования местного законодательства по использованию цепей противоскольжения.
- Устанавливайте и снимайте цепи противоскольжения в безопасном месте.
- Устанавливайте цепи противоскольжения в соответствии с прилагаемой к ним инструкцией.

ОПАСНОСТЬ

Выполняйте следующие меры предосторожности для снижения вероятности происшествий. Неисполнение этих мер может привести к тому, что будет невозможно двигаться безопасно, и возникнет риск получения серьезных травм или смертельного исхода.

- Требования к использованию цепей противоскольжения меняются в зависимости от места и типа дороги. Всегда знакомьтесь с местным законодательством перед установкой цепей противоскольжения.
- При использовании цепей противоскольжения не превышайте величину указанной предельной скорости движения.
- Избегайте движения по неровным дорогам или выбоинам.
- Избегайте резких маневров и резкого торможения, что может привести к потере контроля над автомобилем, на колеса которого надеты цепи противоскольжения.
- Заранее снижайте скорость перед поворотом, чтобы сохранить контроль над автомобилем.

Экономия топлива в значительной степени определяется техническим состоянием автомобиля и манерой вождения. Не эксплуатируйте автомобиль с предельной нагрузкой – это поможет продлить срок его службы.

Ниже приведен ряд советов по экономии топлива:

1. Поддерживайте правильное давление воздуха в шинах. Недостаточное давление воздуха приведет к ускоренному износу шин и повышенному расходу топлива. (См. раздел «Проверка давления воздуха в шинах» главы 8).
2. Не следует перегружать автомобиль. В результате этого увеличивается нагрузка на двигатель и возрастает расход топлива.
3. Избегайте длительного прогрева двигателя на холостом ходу. Движение автомобиля можно начинать, как только двигатель станет работать устойчиво. Помните, что при этом движение должно быть равномерным. Учтите также, что период прогрева двигателя зимой дольше, чем в остальное время года.
4. Разгоняйтесь медленно и плавно, исключая резкие ускорения.
5. Избегайте длительной работы двигателя на холостом ходу. Если необходима стоянка с длительным ожиданием, вам следует выключить двигатель и снова запустить его позже.
6. Избегайте отключения двигателя от трансмиссии или высокой частоты вращения коленчатого вала двигателя. Выбирайте ступень в коробке передач в соответствии с дорожными условиями.
7. Избегайте непрерывных ускорений и замедлений. Подобный режим движения приводит к повышенному расходу топлива.
8. Избегайте ненужных остановок и торможений. Следует поддерживать устойчивую скорость. Поддержание правильной дистанции до автомобиля, движущегося впереди, помогает исключить резкие торможения. В результате снижается износ тормозных механизмов.
9. По возможности избегайте дорог с интенсивным движением или заторов на дорогах.
10. Не держите ногу на педали сцепления или тормоза. Это приводит к преждевременному износу и перегреву узлов, а также к повышенному расходу топлива.
11. На скоростных дорогах поддерживайте надлежащую скорость движения.
12. Поддерживайте правильные углы установки колес. Избегайте ударов колес о бордюрный камень и снижайте скорость при движении по неровным дорогам. Неправильные углы установки передних колес не только приводят к ускоренному износу шин, но и увеличивают нагрузку на двигатель.

13. Избегайте погружения подвески автомобиля в грязь и т.д. Это позволит снизить массу автомобиля и предотвратит коррозию деталей подвески.
14. Поддерживайте автомобиль в исправном техническом состоянии. Загрязненный воздушный фильтр, неправильные зазоры в приводе клапанов, загрязненные свечи зажигания, загрязненное масло и пластичная смазка, неотрегулированные тормозные механизмы и т. д. приводят к ухудшению параметров двигателя и увеличению расхода топлива. Следует регулярно проводить техническое обслуживание для продления срока службы автомобиля и снижения эксплуатационных расходов. При эксплуатации автомобиля в тяжелых условиях техническое обслуживание нужно проводить чаще.



ОСТОРОЖНО

Запрещается выключать двигатель при движении на спуске. При неработающем двигателе не будут работать усилитель рулевого управления и усилитель тормозной системы.

- 5-1. Аудиосистема (без проигрывателя компакт-дисков) 180
 - Панель управления аудиосистемой 180
 - Основные функции 181
 - Основные регулировки 181
 - Управление радиоприемником 183
 - Управление USB-устройствами 184
- 5-2 Аудиосистема (без проигрывателя DVD-дисков) 186
 - Радиоприемник 187
 - Режим Media (Носители данных) 188
 - Телефон 193
 - Chery Link 197
 - Режим Setup (Настройки) 199
 - Кнопки управления на рулевом колесе 205
- 5-3. Автоматическая система кондиционирования воздуха (для некоторых вариантов исполнения автомобиля) 207
 - Панель управления автоматической системой кондиционирования воздуха 207
- 5-4. Система кондиционирования воздуха с ручным управлением (для некоторых вариантов исполнения автомобиля) 216
 - Ручка изменения скорости вращения вентилятора 208
 - Регулятор температуры 208
 - Переключатель режимов распределения воздуха 209
 - Кнопка OFF 211
 - Выключатель системы кондиционирования воздуха 211
 - Переключатель режимов рециркуляции/подачи наружного воздуха 212
 - Кнопка AUTO 213
 - Управление вентиляционными решетками 214
 - Меры предосторожности при использовании системы кондиционирования воздуха 215
 - Панель управления системой кондиционирования воздуха .. 216
 - Регулятор температуры 216
 - Ручка изменения скорости вращения вентилятора 217
 - Переключатель режимов распределения воздуха 217

	Выключатель системы кондиционирования воздуха	219
	Переключатель режимов рециркуляции/подачи наружного воздуха	220
	Управление вентиляционными решетками.....	221
	Меры предосторожности при использовании системы кондиционирования воздуха	221
5-5.	Выключатель обогревателя заднего стекла.....	222
5-6.	Зеркала заднего вида	224
	Внутреннее зеркало заднего вида.....	224
	Наружные зеркала заднего вида с электроприводом.....	225
5-7.	Очиститель и омыватель ветрового стекла	227
	Управление очистителем ветрового стекла	227
	Управление омывателем ветрового стекла	228
	Управление очистителем заднего стекла.....	229
	Управление омывателем заднего стекла.....	229
5-8.	Сиденья.....	231
	Передние сиденья	231

Задние сиденья	232	Центральный подлокотник заднего сиденья	249
Подголовники	233		
5-9. Обогрев сидений (для некоторых вариантов исполнения автомобиля)	235	5-16. Вентиляционный люк (для некоторых вариантов исполнения автомобиля)	250
5-10. Приборы освещения.....	237	5-17. Хранение мелких предметов	252
Переключатель приборов освещения	237	Перчаточный ящик.....	252
Указатели поворота	238	Бокс для вещей в центральной консоли	252
Дневные ходовые огни.....	239	Лотки для мелких вещей	253
Противотуманные фары/ фонари	239	Карманы в обивке дверей ...	254
Корректор фар.....	240	Карман на спинке сиденья ...	255
Передний плафон освещения салона	241	Держатель для документов ..	255
Задний плафон освещения салона	242	Багажное отделение	256
Подсветка замка зажигания.....	243	Полка багажного отделения.....	256
5-11. Электрическая розетка	244	Меры предосторожности при погрузке багажа	257
5-12. Прикуриватель и пепельница	245		
Прикуриватель.....	245		
Пепельница	246		
5-13. Подстаканник	247		
5-14. Солнцезащитные козырьки	248		
5-15. Поручни и подлокотник	249		
Поручень	249		

Панель управления аудиосистемой

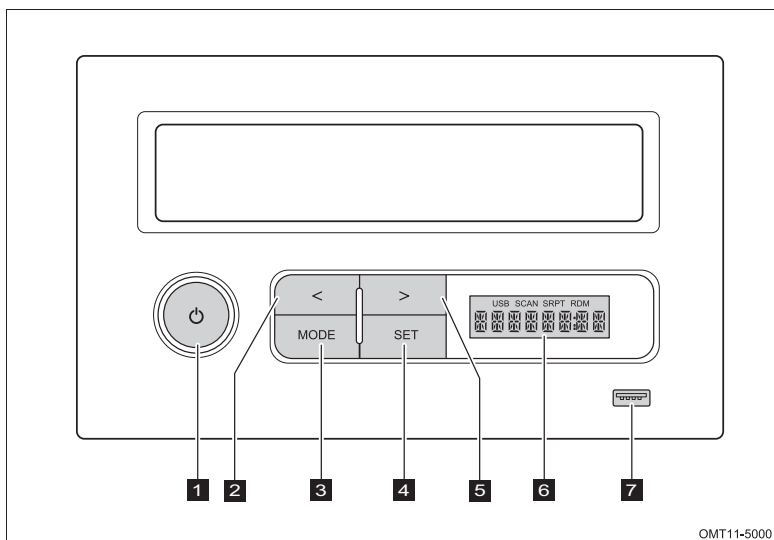

- 1** Рукоятка Power (Питание) /Volume (Громкость)
- 2** Кнопка <
- 3** Кнопка MODE (Режим)
- 4** Кнопка SET (Установка)

- 5** Кнопка >
- 6** Жидкокристаллический дисплей
- 7** Разъем для подключения устройства USB

Основные функции

В данном разделе рассмотрено нескольких основных функций аудиосистемы. В вашем автомобиле может отсутствовать ряд функций. Это зависит от конкретного автомобиля.

ОСТОРОЖНО

- Рабочее напряжение этого устройства составляет 12 В, а «отрицательный» вывод аккумуляторной батареи соединен на «массу».
- При неправильной установке устройство может выйти из строя.

■ Включение/выключение аудиосистемы

Для включения аудиосистемы нажмите кнопку питания. Для выключения аудиосистемы нажмите кнопку еще раз.

Основные регулировки

■ Выбор функции

- В режиме USB нажмите кнопку MODE (Режим) для входа в режим радио.
- Для переключения диапазонов FM, AM и USB нажимайте кнопку MODE (Режим).

■ Регулировка уровня громкости звучания

- Для увеличения громкости звука поворачивайте ручку регулировки громкости по часовой стрелке, а для уменьшения громкости — против часовой стрелки.
- Уровень громкости меняется от 0 (минимум) до 31 (максимум).
- Если в режиме USB уровень громкости установить на «0», то воспроизведение прекратится и система войдет в режим паузы. На дисплее появится небольшой символ отключения звука.

ОСТОРОЖНО

Отрегулируйте уровень громкости аудиосистемы и убедитесь, что вы слышите сигналы регулировки движения (например, свистки регулировщика, звуковые сигналы и т. д.).

■ Звуковые эффекты

Для выбора нужного звукового эффекта коротко нажмите кнопку SET (Настройки). Диапазон регулировки: OFF, ROCK, VOCAL, JAZZ, CLASSIC, POP.

■ Настройка звука

Для выбора нужного звукового эффекта коротко нажмите кнопку SET (Настройки). Смена режимов происходит в указанной ниже последовательно-сти. BAS → TRE → BAL → FAD → LOU → TUNER REGION → LOG → S VOL.

- **BAS** (Регулировка тембра низких частот)
Диапазон регулировки: от -7 до +7
Для увеличения или уменьшения уровня громкости поворачивайте ручку регулировки громкости.
- **TRE** (Регулировка тембра высоких частот)
Диапазон регулировки: от -7 до +7
Для усиления или уменьшения высоких частот поворачивайте ручку регулировки громкости.
- **BAL** (Баланс между левыми и правыми динамиками)
Диапазон регулировки: От L7 (передние 7) до R7 (задние 7)
Используется для смещения баланса на левые или на правые динамики, либо для их равномерного звучания.
- **FAD** (Баланс между передними и задними динамиками)
Диапазон регулировки: От R7 (задние 7) до F7 (передние 7)
Используется для смещения баланса на передние или на задние динамики, либо для их равномерного звучания.
- **LOU** (режим тонкомпенсации)
Диапазон регулировки: OFF (Выкл.), ON (Вкл.).
- **Режим TUNER REGION**
Регион настройки: ASIA (Азия), EUROPE (Европа), USA (США), LATAM (Латинская Америка).

- LOG

Диапазон регулировки: OFF (Выкл.), ON (Вкл.).

После выключения двигателя радиоприемником можно пользоваться в течение получаса.

- S VOL

Диапазон регулировки: от 5 до 25

Если при выключении радиоприемника уровень громкости превышает этот установленный уровень громкости, то при последующем включении радиоприемника начальный уровень громкости составит 12.

Если при выключении радиоприемника уровень громкости ниже этого установленного уровня громкости, то при последующем включении радиоприемника начальный уровень громкости составит 5.

Если в течение 10 секунд или после длительного нажатия кнопки SET регулировки не происходит, то дисплей возвращается к самому последнему режиму работы.

Управление радиоприемником

■ Прослушивание радиоприемника

- В режиме USB нажмите кнопку MODE (Режим) для входа в режим радио.
- В режиме радиоприемника каждое нажатие кнопки MODE (Режим) приводит к изменению диапазона радиоволн в указанной последовательности: FM → AM → FM.

■ Сканирование радиостанций

Для включения сканирования радиочастот требуется длительное нажатие кнопки SET. В режиме радиоприемника длительное нажатие кнопки SCAN обеспечивает автоматический поиск радиостанций и воспроизведение каждой найденной радиостанции в течение 10 секунд. При этом на дисплее отображаются символ «SCAN». После этого радиоприемник будет искать следующую радиостанцию до завершения сканирования или окончания диапазона.

В режиме USB для активации функции сканирования записей необходимо длительное нажатие кнопки этой кнопки. При этом на дисплее отображается символ «SCAN». В режиме сканирования каждая запись будет воспроизводиться в течение 10 секунд, после чего произойдет переход к следующей записи. При повторном коротком нажатии этой кнопки эта функция отключается, и записи воспроизводятся в обычном режиме.

■ Ручная настройка

- Длительное нажатие кнопки < или кнопки > для перехода в ручной режим настройки.
- Длительное нажатие кнопки < или кнопки > для непрерывного уменьшения или увеличения частоты.

■ Автоматическая настройка

- Нажмите кнопку < для переключения на радиостанцию с более низкой частотой вещания.
- Нажмите кнопку > для переключения на радиостанцию с более высокой частотой вещания.
- Для поиска другой радиостанции снова нажмите кнопку < или >.

Управление USB-устройствами

■ Разъем для подключения устройства USB

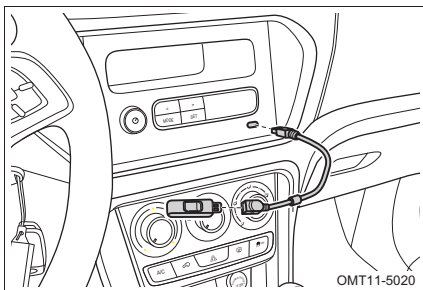

После подключения устройства к порту USB аудиосистема мгновенно переходит в режим USB.

На дисплее отображаются:

- Номер записи
- Истекшее время воспроизведения

Для выхода из режима USB отключите устройство USB или нажмите кнопку MODE.

ОСТОРОЖНО

Если на устройстве USB записано много файлов, то аудиосистеме может потребоваться более 10 секунд для считывания.

■ Выбор записи

Коротко нажмите кнопку < или >, чтобы выбрать предыдущую или следующую запись.

■ Быстрая прокрутка назад или вперед

Для быстрой прокрутки назад/вперед длительно нажимайте кнопку < или >.

■ Воспроизведение записей в случайном порядке

Эта функция позволяет аудиосистеме воспроизводить записи выбранной папки в случайном порядке.

В режиме USB длительное нажатие кнопки MODE приводит к включению или выключению режима воспроизведения записей в случайном порядке.

■ Повторное воспроизведение

Эта функция позволяет повторно прослушивать текущую запись

В режиме USB длительное нажатие кнопки MODE приводит к включению или выключению режима повторного воспроизведения текущей записи.

■ Сканирование записей (SCAN)

Данная функция позволяет вам прослушивать первые 10 секунд каждой записи. В режиме USB длительное нажатие кнопки SET обеспечивает сканирование записей. Короткое нажатие этой кнопки останавливает сканирование.



ОСТОРОЖНО

- Поддерживаемые форматы аудиофайлов на устройствах USB: файлы с расширением *.mp3 и *.wma
- Поддержка флэш-памяти емкостью 32 Мб – 32 Гб
- Поддерживает раскодировку MPEG 1, 2 и 2.5 Layer 3
- Поддерживает частоту дискретизации выборки: 8, 16, 32, 11,025, 22,05, 44,1, 12, 24 и 48 кГц
- Поддерживает скорость передачи битов: 8 - 320 Кбит/с и VBR (MP3 PRO)



- 1 Кнопка SET (Установка)
- 2 Кнопка Chery Link
- 3 Кнопка USB
- 4 Музыкальная кнопка BT
- 5 Телефонная кнопка BT
- 6 Кнопка включения питания

- 7 Кнопка VOL+ (Увеличение уровня громкости)
- 8 Кнопка VOL- (Уменьшение уровня громкости)
- 9 Кнопка BAND (Диапазон)
- 10 Кнопка отключения звука аудиосистемы

■ Экран главного меню

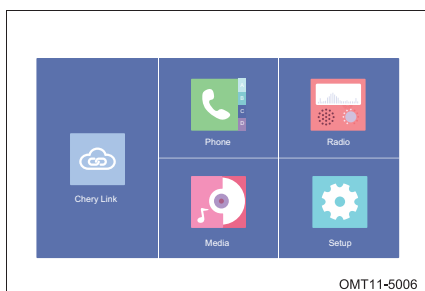

Как войти в экран главного меню:

- Если экран главного меню затенен, то коснитесь символа «» на левой стороне экрана, чтобы отобразить главное меню.

На экране главного меню находятся четыре подменю (режима): Chery Link, Phone (BT), Radio, Media и Setup.

Радиоприемник

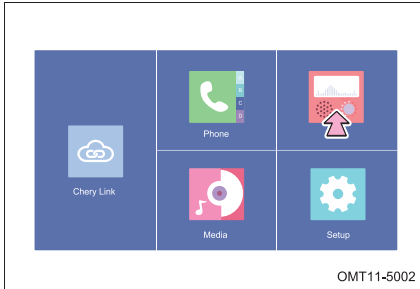

Вход в режим Radio (Радиоприемник):

- Коснитесь символа «Radio» для перехода к экрану Radio (Радиоприемник).
- В других режимах для перехода в режим Radio (Радиоприемник) нажмите кнопку BAND.

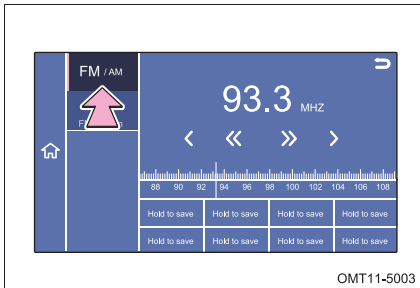

В режиме радиоприемника коснитесь FM/ AM для выбора диапазона FM или AM.

■ Ручная настройка

- Коснитесь символа «>>>» для ручной настройки на станцию с более высокой частотой.
- Коснитесь символа «<<<» для ручной настройки на станцию с более низкой частотой.

■ Автоматическая настройка

- Коснитесь символа «>» для автоматической настройки на станцию с более высокой частотой.
- Коснитесь символа «<» для автоматической настройки на станцию с более низкой частотой.

■ Сохранение настроек радиостанций

- Для сохранения текущей радиостанции длительно нажимайте надпись «Hold to save» (Удерживать для сохранения) на экране радиоприемника.
- Можно сохранить настройки не более 8 станций для каждого из диапазонов FM и AM.

■ Список станций

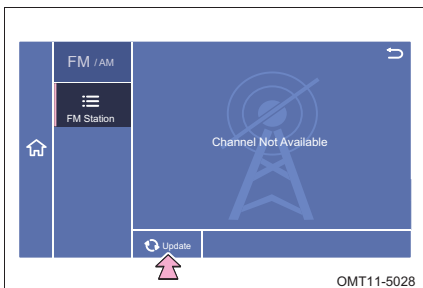

- Для входа в экран списка радиостанций в режиме радиоприемника коснитесь надписи «FM Station» или «AM Station» на экране.
- Коснитесь надписи «Update» для эффективной автоматической настройки станций и сохранения настроек всех станций в списке станций.

Режим Media (Носители данных)

■ Режим воспроизведения данных с USB-носителей

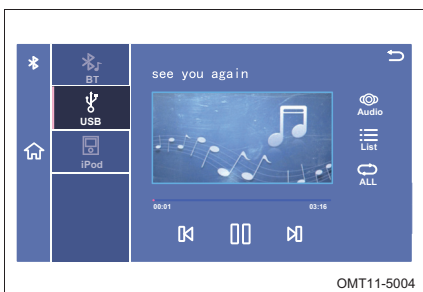

В режим USB можно войти двумя способами:

- При установке USB-разъема в гнездо будет отображаться надпись Reading (Считывание). По завершению считывания данных откроется экран режима USB.
- Когда к автомобилю подключен USB-носитель, коснитесь надписи Media на экране главного меню, затем коснитесь надписи USB. В результате откроется экран USB.

В режиме USB можно воспроизводить музыкальные файлы, видеофайлы, изображения и электронные книги.

СОВЕТ: Под списком источников данных будет отображаться информация, относящаяся к используемому источнику данных. Если на экране со списком источников данных не выполняются действия в течение 10 секунд, произойдет возврат на текущий экран. Для изменения отображаемого экрана коснитесь линейки с информацией.



ОСТОРОЖНО

- При запуске и выключения двигателя при подключенном USB-носителе он может не реагировать на команды.
- Если формат записанных файлов нестандартный, то в некоторых случаях воспроизвести эти записи будет невозможно.
- Поддерживаются только USB-устройства с файловой системой FAT16/32.
- Записи могут не воспроизводиться из-за несовместимости самого USB-носителя.
- Не допускайте контакта пальцев или других предметов с USB-разъемом автомобиля.
- Если USB-носитель в течение короткого промежутка времени несколько раз подключается и затем отключается, USB-носитель может быть поврежден.
- Не отключайте USB-носитель во время воспроизведения. В противном случае может быть поврежден USB-носитель или головное устройство.
- При подключении USB-носителя данные могут не воспроизводиться в зависимости от типа USB-носителя, внутренней организации файла или типов сохраненных на нем данных.

■ Воспроизведение музыкальных записей

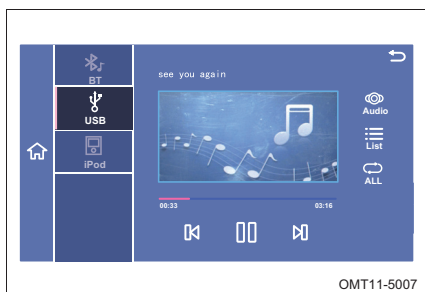

- Коснитесь символа «⏮» и «⏭» для воспроизведения предыдущей или следующей записи.
- Для воспроизведения коснитесь символа «▶».
- Для включения паузы коснитесь символа «⏸».
- Коснитесь символа «⏮» для активации режима повтора воспроизведения.

- Коснитесь символа «🔊» для входа в экран настройки звуковых эффектов.
- Коснитесь символа «↶» для возврата к предыдущему экрану.
- Коснитесь символа «🔀» для входа в режим воспроизведения в случайном порядке.
- Ход воспроизведения можно отслеживать, перетаскивая линейку прогресса.

■ Воспроизведение видеозаписей

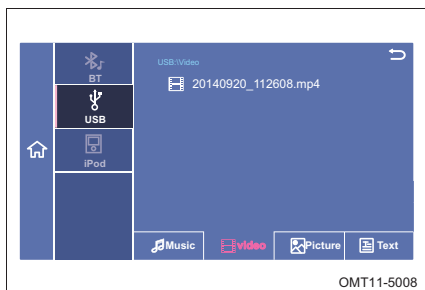

После выбора видеофайла из списка воспроизведения, нажмите экранную кнопку для выполнения операции.

- Коснитесь символа «⏮» и «⏭» для воспроизведения предыдущей или следующей видеозаписи.
- Для воспроизведения коснитесь символа «▶».
- Для включения паузы коснитесь символа «⏸».
- Ход воспроизведения можно отслеживать, перетаскивая линейку прогресса.

■ Просмотр изображений

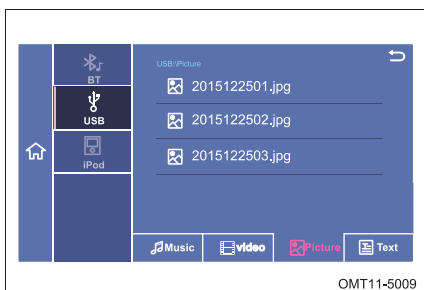

Коснитесь наименования изображения, чтобы открыть его.

Как просматривать изображения

- Коснитесь символа «>» или «<» для выбора предыдущего или следующего изображения.

- Изображения можно также просматривать с помощью жеста «пролистывание».
- Для воспроизведения коснитесь символа «▶».
- Для включения паузы коснитесь символа «⏸».
- Коснитесь символа «🔍» или «🔍» для увеличения или уменьшения масштаба.
- Коснитесь символа «↻» для поворота изображения на 90°.
- Коснитесь символа «☰» для изменения экрана со значками; коснитесь символа «↶», расположенного в правом верхнем углу экрана, для возврата к полноэкранному режиму.
- Коснитесь символа «☰» для изменения экрана со списком изображений.

■ Как пользоваться электронными книгами

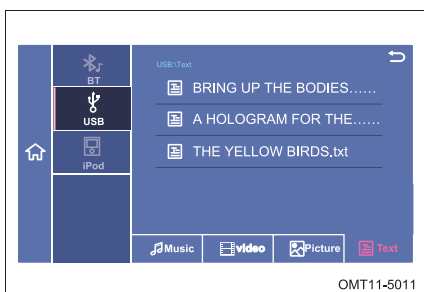

- Коснитесь наименования файла с книгой, затем коснитесь символа «↶» для возврата к режиму списка книг на USB-носителе.
- Коснитесь всплывающей линейки меню (внизу) и линейки с информацией (выше), затем коснитесь символа «☰» для возврата к экрану со списком книг.

- Коснитесь символа « ^ » или « v » для чтения предыдущей или следующей страницы. Страницы электронной книги можно также перелистывать автоматически. Вы можете бегло просматривать текст, касаясь линейки прогресса, расположенной на правой части экрана.
- При чтении пользуйтесь символом « ||| » для включения паузы и символом « ▷ » для продолжения чтения.
- Коснитесь символа « 🔍 » или « 🔍 » для увеличения или уменьшения масштаба текста.

■ Режим воспроизведения записей с iPod

Этот продукт был сертифицирован с учетом требований стандартов Apple iPod, и поддерживает воспроизведение файлов с устройств iPod и iPhone через устройства iPod и iPhone. Устройство iPod или iPhone можно подключать к головному устройству с помощью USB-кабеля и воспроизводить записи с помощью режима воспроизведения данных с iPod на экране главного меню. Если устройство iPod или iPhone не подключено, значок iPod окрашивается в серый цвет и становится неактивным. В режим воспроизведения записей с iPod можно войти тремя способами:

- При подсоединении устройства iPod к USB-разъему будет отображаться надпись Reading (Считывание). По завершению считывания данных откроется экран режима iPod.
- Если устройство iPod было подсоединено, коснитесь надписи Media на экране с главным меню, затем коснитесь надписи iPod для перехода к экрану воспроизведения записей с iPod.

Способ управления и функции для iPod аналогичны способу управления и функциям USB-носителей. См. раздел «Режим воспроизведения записей с USB-носителей» выше в этой главе.

■ Режим ВТ (Bluetooth)

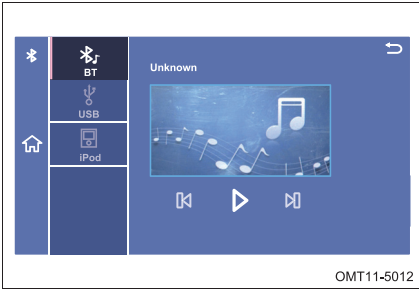

После того как к головному устройству подключен Bluetooth-совместимый телефон, коснитесь надписи Media на экране главного меню для перехода к экрану Bluetooth.

- Коснитесь символа «⏮» и «⏭» для воспроизведения предыдущей или следующей записи.

- Для воспроизведения коснитесь символа «▶».
- Для включения паузы коснитесь символа «⏸».

Для получения более подробной информации о том, как подключать Bluetooth-совместимый телефон к головному устройству, см. раздел «Телефон» в этой главе.

Телефон



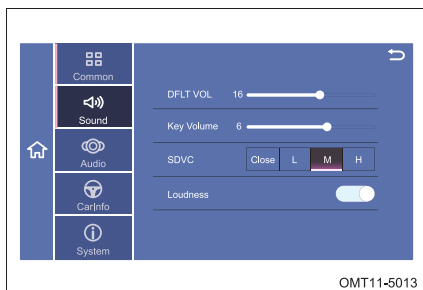

Для того чтобы воспользоваться функциями телефона, необходимо подсоединить ваш телефон к головному устройству с помощью интерфейса Bluetooth. Bluetooth — интерфейс, предназначенный для осуществления беспроводной связи на небольшом расстоянии, с помощью которого головное устройство может поддерживать связь на расстоянии приблизительно 5 метров без физического соединения. Он позволяет вести разговор без использования рук, когда к автомобилю подключен ваш Bluetooth-совместимый телефон. Экран настроек Bluetooth можно открыть тремя способами:

- Коснитесь надписи «Phone» на экране главного меню, чтобы открыть экран настройки Bluetooth.
- Коснитесь надписи «Media» на экране главного меню, затем коснитесь надписи «BT», чтобы открыть экран настройки Bluetooth.
- Коснитесь надписи Setup на экране главного меню, затем коснитесь надписи Common (Общее) и выберите BT Setting (Настройки Bluetooth), чтобы открыть экран настройки Bluetooth.

Режим BT (Bluetooth) Setting (Настройки BT (Bluetooth))



Когда Bluetooth-совместимое устройство впервые подключается к системе, коснитесь надписи Phone (Телефон) на экране главного меню для открывания экрана, показанного на иллюстрации, затем выберите Yes (Да) для перехода на экран настройки Bluetooth. При выборе Always no prompt (Никогда не выводить подсказки) в следующий раз произойдет выход непосредственно на экран настройки Bluetooth. При нажатии No (Нет) переход к экрану настройки Bluetooth не происходит.

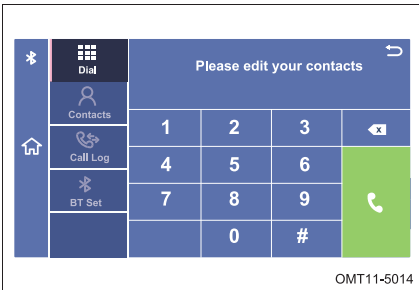

- Выберите «  Match » (Подсоединить) для перехода на экран с инструкциями по Bluetooth-соединению, на котором будут отображаться имя устройства и пароль, а также оставшееся время для подключения устройства. Если устройство не подключается к головному устройству в течение 180 секунд, экран с инструкциями по соединению исчезнет.
- Если Bluetooth-устройство подключено успешно, на левой стороне экрана будет отображаться значок Bluetooth. Выберите нужное Bluetooth-устройство и коснитесь символа «  Del » или «  Disconn » в верхней части экрана, чтобы удалить данные о подключении или отключить устройство. С помощью кнопки «  Match » можно подсоединить до 5 Bluetooth-совместимых устройств.
- Коснитесь символа «  Connect » для повторного подсоединения Bluetooth-устройства.

■ Набор номера





Когда телефон подключен к системе, коснитесь надписи Dial (Набор номера) на главном экране Bluetooth для перехода к экрану телефона.

- Коснитесь символа «» для последовательного удаления введенных цифр.

- Коснитесь символа «» для установления связи с абонентом, номер которого был набран, и говорите по телефону.
- Коснитесь символа «», чтобы завершить разговор.
- Коснитесь надписи Phone (Телефон) и Speaker (Динамик) для перехода из обычного режима разговора по телефону в режим hands-free (с использованием динамиков автомобиля).
- Коснитесь символа «» для отключения микрофона, чтобы ваш голос не был слышен абоненту. При повторном касании этого символа этот режим отключается.

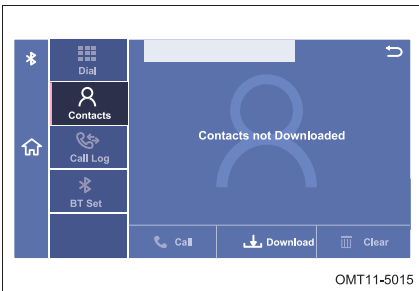
■ Список контактов



Список контактов доступен, если ваш телефон поддерживает функцию выгрузки телефонной книги. Коснитесь символа «» на главном экране Bluetooth для перехода к экрану выгрузки телефонной книги.

Коснитесь символа «Download» на этом экране для получения инструкций по выгрузке телефонной книги. Выберите Yes (Да) для начала выгрузки телефонной книги и отображения линейки прогресса; выберите No (Нет) для отказа от выгрузки.

СОВЕТ: Обычно перед выгрузкой телефонной книги предложение выгрузке будет отображаться на вашем телефоне, и выгрузка телефонной книги в аудиосистему автомобиля начнется только в случае вашего согласия.

■ Журнал вызовов

Журнал вызовов с момента подключения Bluetooth-совместимого телефона к автомобилю хранится в разделе Call Log (Журнал вызовов) аудиосистемы. Выберите одну из записей в журнале вызовов и коснитесь символа «» для совершения вызовов.

ОСТОРОЖНО

- Убедитесь в том, что расстояние между вашим Bluetooth-совместимым телефоном и головным устройством аудиосистемы не превышает пяти метров.
- Функция Bluetooth этой системы сертифицирована. Если Bluetooth-совместимый телефон по каналу Bluetooth корректно не соединяется с головным устройством аудиосистемы или если он некорректно работает после подсоединения, проверьте, соответствует ли ваш телефон международным требованиям, предъявляемым к параметрам интерфейса Bluetooth.
- Функция Bluetooth этой системы поддерживает только одно подключенное Bluetooth-совместимое устройство, и обычно Bluetooth-совместимый телефон можно соединять только с одним устройством. Если ваш Bluetooth-совместимый телефон обнаружил эту Bluetooth-систему, но не может подключиться к ней, проверьте, не подключен ли ваш телефон к другому Bluetooth-устройству, расположенному поблизости.
- Ведение длительных разговоров по мобильному телефону в режиме Bluetooth связано с воздействием электромагнитного излучения, так же неблагоприятно воздействующего на здоровье, как излучение, воспринимаемое во время разговора по мобильному телефону с трубкой, прижатой к уху.
- В телефонной книге может содержаться до 200 контактов.
- Поскольку Bluetooth-модуль и программное обеспечение телефона ваших абонентов могут различаться в зависимости от марки телефона, может возникать прерывание при воспроизведении музыки через интерфейс Bluetooth, но через несколько секунд воспроизведение возобновляется.
- Если телефон длительное время не перезагружался (особенно, если это телефон с ОС Android) или нагрузка на головное устройство аудиосистемы слишком велика (например, включена функция преобразования данных), то ресурсов для воспроизведения музыки через интерфейс Bluetooth может не хватать, что приведет к прерываниям воспроизведения, которое через несколько секунд будет восстанавливаться.

Chery Link

■ Приобретение приложения Chery Assistant

- Скачивание и установка приложения Chery Phone Assistant



Скачайте пакет для установки программы Chery assistant путем сканирования QR-кода или найдите приложение Chery Link в других программах помощи телефона для скачивания и установки программы.

■ Предварительная установка

Предустановленные и адаптированные приложения отображаются в таблице Installed (Установлено). Здесь находятся календарь, список сообщений и контактов.

■ Программное обеспечение

Выберите список приложений для отображения адаптированных приложений в таблице Software (Программное обеспечение). Вы можете выбрать предпочитаемые адаптированные приложения для скачивания.

■ Обновление

Когда подходит время для обновления соответствующего установленного приложения, в таблице Update (Обновление) будет отображено название приложения. После чего можно скачать обновленный файл.

■ Скачивание

Выберите список приложений и выделите все приложения, которые нужно скачать в таблице Download (Скачивание). Для удаления задачи скачивания длительно нажимайте на название приложения до появления кнопки удаления, затем нажмите эту кнопку.

- **Удаление программ из головного устройства аудиосистемы**
Выберите режим управления приложениями, чтобы отобразились все установленные приложения во вкладке Car Pack Cleanup (Удаление пакетов). Вы можете выбрать «очистить» или «отмена».
- **Режим Setup (Настройки)**
Выберите режим управления приложениями для установки и проверки Only WIFI network download (Скачивание только через Wi-Fi), Set Save Traffic (Установить сохраненный трафик), Switch Chinese Or English (Выбрать китайский или английский язык), Instruction Of New Version (Инструкции по новой версии), Tips&Help (Советы и помощь), Upgrade Check (Проверка обновлений) и About (O) во вкладке Settings (Настройки).

■ **Установка соединения с головным устройством аудиосистемы**

Для пользования функцией преобразования данных телефона, необходимо подсоединить ваш телефон к аудиосистеме с помощью USB-кабеля и через Bluetooth и выполнить следующие процедуры:

1. Подключить ваш телефон к головному устройству аудиосистемы через Bluetooth. См. «Подключение через Bluetooth» в разделе Bluetooth-совместимые телефоны.
2. Подсоедините ваш телефон к головному устройству аудиосистемы с помощью USB-кабеля. Телефон автоматически перейдет в раздел Developer options (Опции разработчика), где необходимо вручную включить USB debugging (Настройка USB); если эта функция в телефоне уже включена, этот пропустите этот шаг.

■ **Использование режима преобразования данных телефона**

На экране режима преобразования данных телефона, нажав экранную кнопку, можно перейти к экрану списка приложений. После появления этого экрана вы можете пользоваться адаптированными календарем, информацией, контактами и т. п. Кроме того, можно отображать в списке приложения, установленные в телефоне, путем нажатия каждой из экранных кнопок.

1. Данные календаря, информация и контакты подгружаются из вашего мобильного телефона Android.
2. После завершения преобразования данных горизонтальное расположение дисплея может быть недоступно из-за различий структуры приложений.

■ Выход из режима преобразования данных

На экране преобразования данных телефона коснитесь символа  Quit для отображения диалога и выберите Yes (Да) для выхода из режима преобразования данных. При выборе No (Нет) выход из режима не происходит.

ОСТОРОЖНО

- Не пользуйтесь функцией преобразования данных телефона во время движения. В противном случае это может привести к аварии.
- При пользовании функцией преобразования данных телефона надежно удерживайте его падения, чтобы не повредить телефон.
- В зависимости от типа телефона некоторые приложения могут не поддерживаться.
- При выполнении преобразования данных используется трафик оператора, обслуживающего ваш телефон.
- При подсоединении телефона используйте USB-канал передачи данных как можно более высокого качества. В противном случае связь может обрываться.
- В режиме преобразования данных телефона он может получать электропитание для зарядки аккумулятора, но потребление электроэнергии может превышать объем ее поступления. Поэтому телефон может постепенно разрядиться.
- При сильной тряске автомобиля передача данных может прерываться.

Режим Setup (Настройки)

Экран настроек можно открыть двумя способами:

- Нажмите кнопку SET (Установить) для входа в режим настроек.
- Для входа в режим Setup (Настройка) коснитесь символа на экране главного меню.

Выполните регулировки в разделах Common (Общее) , Sound (Звук), Audio (Аудио), Car Info (Информация об автомобиле) и System (Системные данные) на экране настроек.

■ Common (Общее)

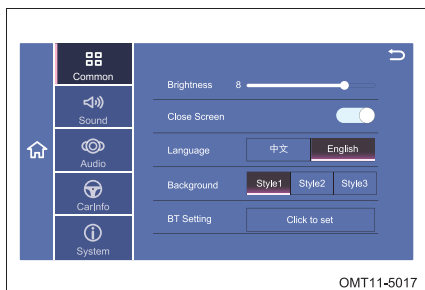

Выполните настройки Brightness (Яркость), Close Screen (Закреть экран), Language (Язык), Background (Фон) и BT Setting (Настройки Bluetooth).

- **Brightness (Яркость):** Перемещайте движок вправо и влево для установки необходимой яркости в диапазоне 1–10.
- **Close Screen (Закреть экран):** Коснитесь надписи Close Screen (Закреть экран) для сворачивания экрана; экран можно также свернуть с помощью длительного нажатия (в течение 2 секунд) кнопки SET. После этого экран будет свернут, но воспроизведение данных продолжится.
- **Language (Язык):** Коснитесь кнопок Chinese (Китайский) или English (Английский) для выбора языка, который будет использоваться информационно-развлекательной системой.
- **Background (Фон):** Коснитесь кнопок Style1, Style2 или Style3 для выбора фонового изображения для начальной страницы.
- **BT Setting (Настройки Bluetooth):** Коснитесь кнопки Click to set (Установить) для входа на экран BT Setting.

■ Экран Sound (качество звука)

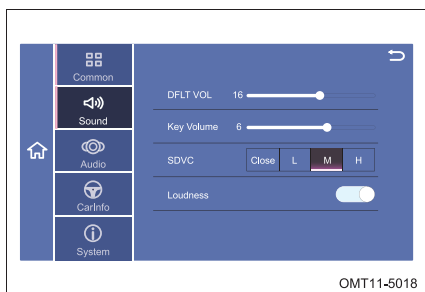

Выполните регулировки DFLT VOL (Громкость по умолчанию), Key Volume (Основная громкость), SDVC (регулировка громкости в зависимости от скорости движения автомобиля), и Loudness (Тонкомпенсация).

- **DFLT VOL** (Громкость по умолчанию): Установите верхний уровень громкости, который будет использоваться по умолчанию в диапазоне 5–24. Перемещайте движок вправо и влево для выбора уровня громкости по умолчанию.
- Если верхний предел громкости по умолчанию равен 12, он будет поддерживаться на этом уровне после запуска двигателя, если он ниже 12; если после запуска двигателя уровень громкости выше 12, он будет понижен до 12.
- **Основная громкость**: Установите основную громкость в диапазоне 0–10. Перемещайте движок вправо и влево для выбора уровня громкости по умолчанию.
- **SDVC**: Уровень громкости может изменяться автоматически в зависимости от скорости движения автомобиля; можно выбрать следующие настройки Close (Закреть), L (малый уровень компенсации), M (средний уровень компенсации) и H (высокий уровень компенсации).

После установки величины скорости движения автомобиля громкость будет изменяться автоматически в зависимости от скорости движения. Громкость изменится в зависимости от скорости движения автомобиля следующим образом:

Условия	Изменение громкости
Закреть	Громкость не изменяется при изменении скорости движения автомобиля
L	Громкость изменяется при изменении скорости движения автомобиля; уровень компенсации громкости низкий
M	Громкость изменяется при изменении скорости движения автомобиля; уровень компенсации громкости средний
H	Громкость изменяется при изменении скорости движения автомобиля; уровень компенсации громкости высокий

- **Loudness** (Тонкомпенсация): Установите уровень низких частот и коснитесь кнопки Loudness для активации всплывающего диалога (ON/OFF). Выберите одно из значений (ON/OFF).

■ Audio (Аудиосистема)

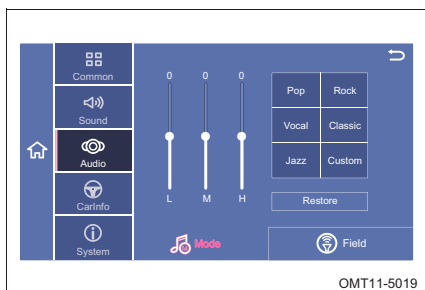

Выберите Mode (Режим) и Field (акустическое поле), войдя на экран настройки качества звука.

- **Выбор жанра:** При нажатии экранной кнопки Mode (Режим) появляется окно для выбора типа звучания по жанрам. Можно выбрать один из 6 типов звучания по жанрам (Pop (Поп), Rock (Рок), Vocal (Вокальный), Classic (Классика), Jazz (Джаз), Custom (Индивидуальный)). Выберите желаемый тип звучания, нажав соответствующую кнопку на экране. В режиме Custom (Индивидуальный) можно выбрать следующие параметры звучания L (малый), M (средний) и H (высокий) с помощью экранных движков (диапазон регулирования параметров $-7 \sim +7$). Перемещайте ползунки движков для выбора параметров L, M и H звучания. При установке высокого и низкого уровня параметров звучания в режимах, кроме режима звучания Custom (Индивидуальный), система будет автоматически переходить в режим Custom.

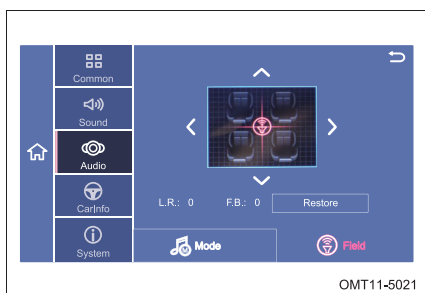

- **Настройка акустического поля:** Сформируйте желаемое звуковое поле, регулируя баланс звука левых и правых, передних и задних динамиков.

С помощью экранного переключателя с четырьмя направлениями или с помощью курсора установите настройки для акустического поля. На иллюстрации курсор находится в центральном положении, что соответствует наилучшему акустическому полю (диапазон регулировки влево-вправо и вперед/назад $-7 \sim +7$).

■ CarInfo

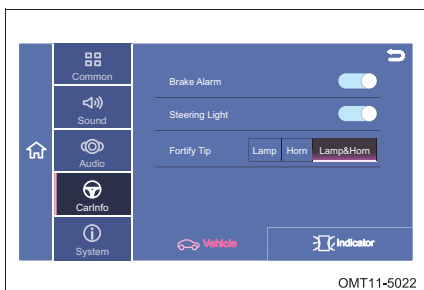

Выберите «Vehicle» (Автомобиль) и «Indicator» (Инструменты) на этом экране.

Настройки Vehicle (Автомобиль)

- В этом режиме можно изменять настройки позиций «Brake Alarm» (Предупреждение об экстренном торможении), «Steering Light» (Включение противотуманных фар при повороте) и «Fortify Tip» (Подтверждение включения противоугонной системы).

- Предупреждение об экстренном торможении: с помощью экранной кнопки для включения или выключения функции предупреждения об экстренном торможении.
- Включение противотуманных фар при повороте: с помощью экранной кнопки для включения или выключения противотуманных фар при повороте.
- Подтверждение включения противоугонной системы: в этом режиме можно выбрать следующие позиции подтверждения включения противоугонной системы: Lamp (Аварийная световая сигнализация), Horn (Звуковой сигнал), Lamp&Horn (аварийная световая сигнализация и звуковой сигнал) и т. п.

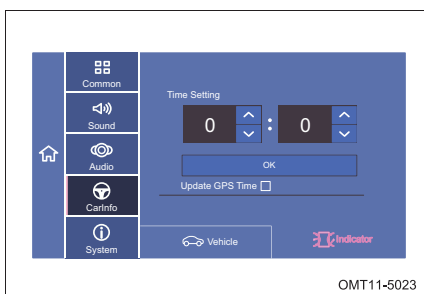

Настройки Indicator

В этих настройках можно изменять настройки «Timing Setting» (Установка времени).

■ Меню

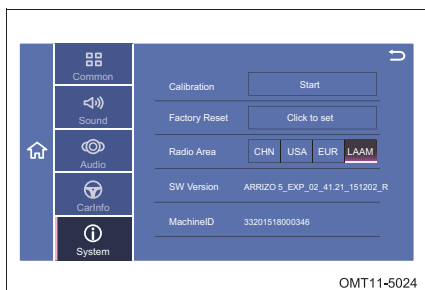

В этом режиме можно настраивать следующие позиции Calibration (Калибровка), Factory Reset (Восстановление заводских настроек), Radio Area (Зона радиовещания), SW Version (Версия программного обеспечения) и Machine ID (Заводской код головного устройства).

- Калибровка: При нажатии экранной кнопки Start появляется интерфейс калибровки. Слегка постукивайте по центру курсору иглой стилуса на всплывающем экране и повторите эту операцию, когда курсор движется по экрану. Коснитесь любого места на экране после завершения калибровки для сохранения настроек.
- Восстановление заводских настроек: Коснитесь кнопки Click to set для входа в окно диалога. Выберите Yes (Да) для восстановления заводских настроек; выберите Cancel (Отмена) для выхода из этого режима.
- Radio area (Зона радиовещания) Можно выбрать четыре зоны радиовещания: CHN (Китай), USA (США), EUR (Европа), LAAM (Латинская Америка).
- SW Version (Версия программного обеспечения): Отображается текущий номер версии программного обеспечения.

Кнопки управления на рулевом колесе

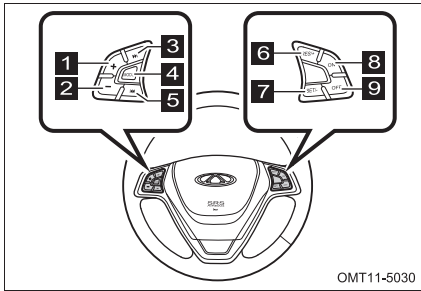

Тип А

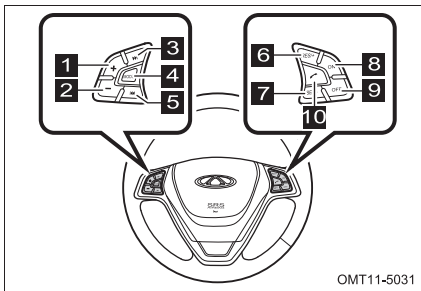

Тип В

1 Кнопка +

- Увеличение уровня громкости

2 Кнопка -

- Уменьшение громкости звучания аудиосистемы

3 Кнопка ►►

- Коротко нажмите кнопку для переключения на радиостанцию с более высокой частотой вещания.
- Короткое нажатие для выбора следующей записи (режим USB).

4 Кнопка MODE (Режим)

- Короткое нажатие для переключения режимов.

5 Кнопка 

- Коротко нажмите кнопку для переключения на радиостанцию с более низкой частотой вещания.
- Короткое нажатие для выбора предыдущей записи (режим USB).

6 Кнопка RES/+

7 Кнопка SET/-

8 Кнопка ON (Включение)

9 Кнопка OFF (Выключение)

10 Кнопка BT

5-3. Автоматическая система кондиционирования воздуха (для некоторых вариантов исполнения автомобиля)

Панель управления автоматической системой кондиционирования воздуха

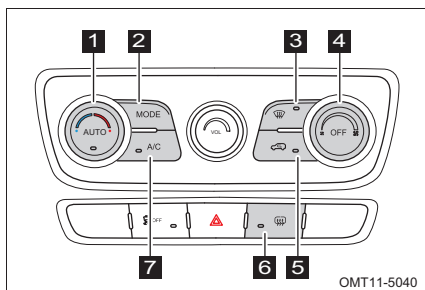

- 1** Кнопка AUTO
Регулятор температуры
- 2** Переключатель режимов распределения воздуха
- 3** Выключатель режима обдува ветрового стекла
- 4** Кнопка OFF
Регулятор скорости вращения вентилятора
- 5** Переключатель режимов рециркуляции/подачи наружного воздуха
- 6** Выключатель обогревателя заднего стекла
- 7** Выключатель системы кондиционирования воздуха

При работе системы кондиционирования воздуха на дисплее этой системы будут отображены соответствующие данные.

ОСТОРОЖНО

Система кондиционирования воздуха удаляет влагу из охлаждаемого воздуха, при этом в испарителе образуется конденсат. Поэтому при работающей системе кондиционирования под неподвижным автомобилем образуется небольшое количество воды, сливаемой из системы. Это не является признаком неисправности.

Ручка изменения скорости вращения вентилятора

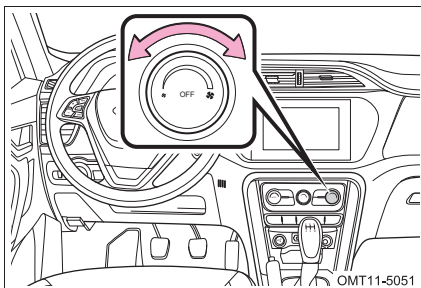

Регулятор скорости вращения вентилятора предназначен для изменения скорости вращения вентилятора. Поверните регулятор по часовой стрелке для увеличения подачи воздуха; поверните регулятор против часовой стрелки для уменьшения подачи воздуха.

Вентилятор имеет 8 скоростей вращения.

Чтобы выключить вентилятор, нажмите на кнопку OFF.

Регулятор температуры

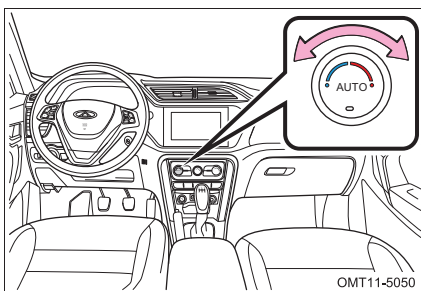

Регулятор температуры предназначен для изменения температуры воздуха, поступающего из вентиляционных отверстий.

- Для подачи охлажденного воздуха поверните регулятор влево (синяя зона). Поверните его против часовой стрелки для уменьшения температуры. Если с помощью регулятора установлена температура 18°C, то при повороте регулятора против часовой стрелки на дисплее всегда будет отображаться сообщение «LO» (Низкая температура).
- Для подачи подогретого воздуха поверните регулятор вправо (красная зона). Поверните его по часовой стрелке для увеличения температуры. Если с помощью регулятора установлена температура 32°C, то при повороте регулятора по часовой стрелке на дисплее всегда будет отображаться сообщение «HI» (Высокая температура).

Переключатель режимов распределения воздуха

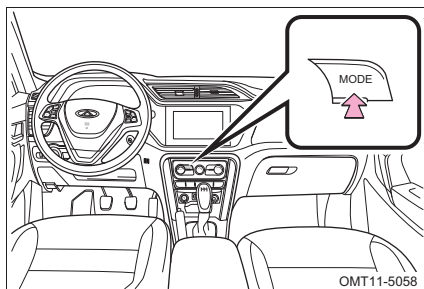

Нажимайте переключатель режимов распределения воздуха для переключения разных режимов и одновременного отображения соответствующих данных на дисплее.

■ Воздух поступает в верхнюю часть салона

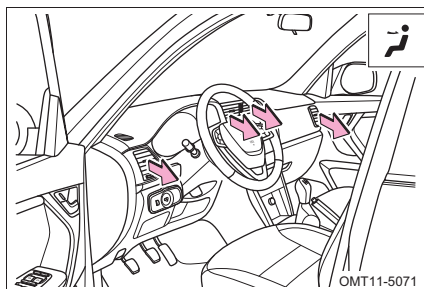

Воздух поступает в основном через вентиляционные отверстия в передней панели.

■ Воздух поступает в верхнюю часть салона и к ногам

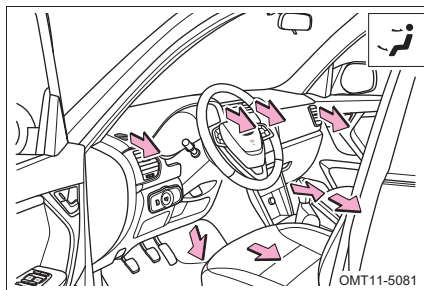

Воздух поступает в основном через вентиляционные отверстия в передней панели и нижние вентиляционные отверстия.

■ **Воздух поступает к ногам**

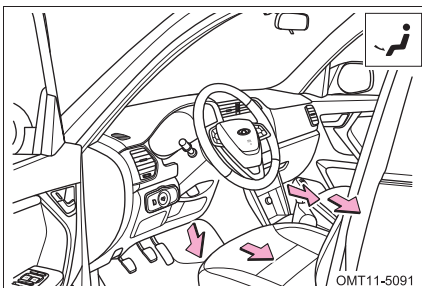

Воздух поступает в основном через нижние вентиляционные отверстия.

■ **Воздух поступает к ногам, ветровому стеклу и стеклам передних дверей**

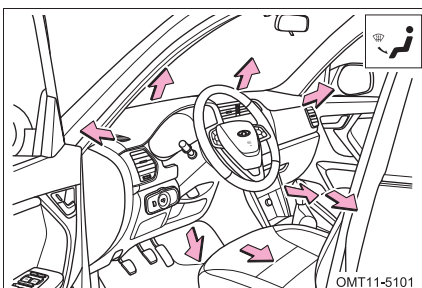

Воздух поступает в основном через нижние вентиляционные отверстия, сопло обдува ветрового стекла и отверстия для обдува боковых стекол.

■ **Воздух поступает только к ветровому стеклу и стеклам передних дверей**

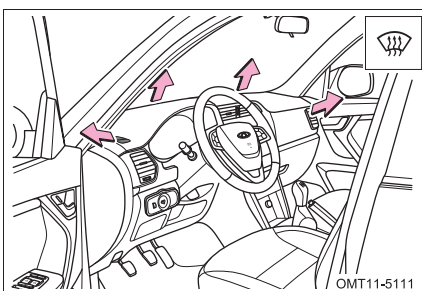

Воздух поступает в основном через сопло обдува ветрового стекла и отверстия для обдува боковых стекол.

 **ОСТОРОЖНО**

При запотевании ветрового стекла во время движения рекомендуется включить режим обдува ветрового стекла.

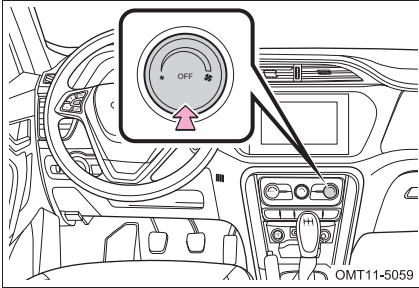
Кнопка OFF

Для выключения системы кондиционирования воздуха нажмите кнопку OFF. Для включения системы кондиционирования воздуха нажмите кнопку AUTO, выключатель режима обдува ветрового стекла или регулятор скорости вращения вентилятора.

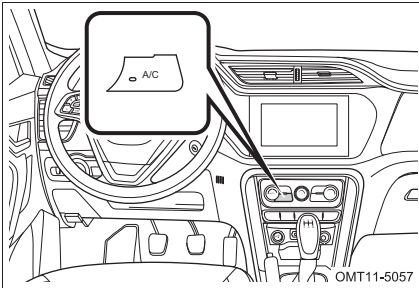
Выключатель системы кондиционирования воздуха

Нажмите кнопку А/С для включения компрессора кондиционера. Одновременно с этим включается индикатор, встроенный в эту кнопку. Снова нажмите кнопку А/С. Компрессор выключится, и индикатор, встроенный в кнопку, погаснет.

Условия для работы системы кондиционирования воздуха:

- Двигатель работает.
- Вентилятор включен.
- Выключатель системы кондиционирования воздуха (кнопка А/С): положение ON

ОСТОРОЖНО

Если при работающем кондиционере автомобиль долгое время непрерывно движется по затяжным подъемам или с большой нагрузкой и низкой скоростью, то может возникнуть перегрев двигателя. Наблюдайте за сигнализатором перегрева охлаждающей жидкости двигателя. При перегреве двигателя рекомендуется выключить систему кондиционирования.

Переключатель режимов рециркуляции/подачи наружного воздуха

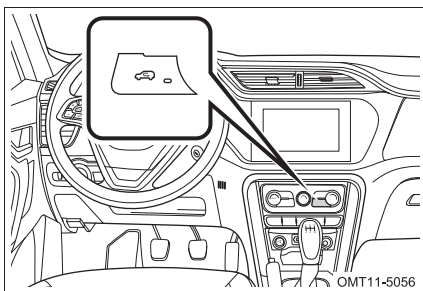

Для переключения режимов рециркуляции воздуха и подачи наружного воздуха нажмите переключатель «рециркуляция воздуха/подача наружного воздуха».

Индикатор в кнопке включается для того, чтобы указать на работу системы в режиме рециркуляции. Индикатор в кнопке выключается для того, чтобы указать на работу системы в режиме подачи наружного воздуха.

Режим рециркуляции воздуха: Воздух циркулирует внутри салона автомобиля.

Режим подачи наружного воздуха: Система вентиляции работает в нормальном режиме, и в салон автомобиля подается наружный воздух.

Включайте режим рециркуляции в следующих условиях:

- При движении по пыльным дорогам
- Для предотвращения попадания в салон отработавших газов
- Для быстрого охлаждения или прогрева воздуха в салоне
- Для предотвращения попадания в салон неприятных запахов

ОСТОРОЖНО

Не рекомендуется на длительное время включать режим рециркуляции воздуха, поскольку при этом воздух в салоне становится несвежим.

Кнопка AUTO

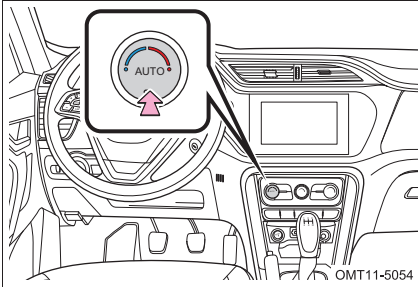

При нажатии кнопки AUTO включается индикатор, встроенный в кнопку, а на дисплее появляется слово «AUTO» (Автоматический режим). При этом режим распределения воздуха, скорость вращения вентилятора и режим «рециркуляция воздуха/подача наружного воздуха» будут изменяться автоматически в соответствии со значением температуры воздуха в салоне, заданным пользователем.

Для отключения автоматического режима воспользуйтесь ручкой изменения скорости вращения вентилятора, переключателем режимов работы, выключателем режима обдува ветрового стекла.

■ Датчик интенсивности солнечного излучения и датчик температуры воздуха в салоне

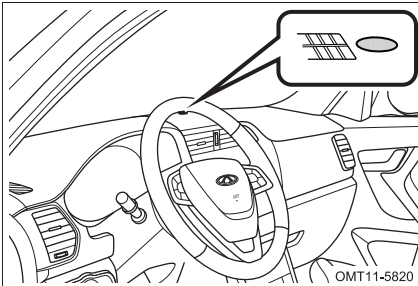

Датчик интенсивности солнечного излучения

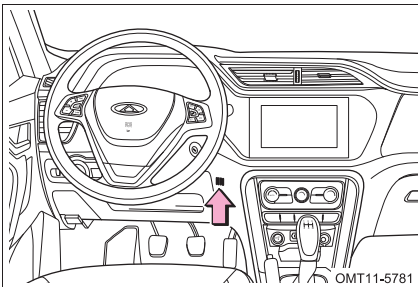

Датчик температуры воздуха в салоне

Автоматическая система кондиционирования воздуха определяет температуру воздуха в салоне автомобиля и температуру наружного воздуха, а также интенсивность солнечного излучения, чтобы поддерживать заданное значение температуры в салоне автомобиля.

Управление вентиляционными решетками

Скорость и объем подачи воздуха из вентиляционных отверстий можно отрегулировать с помощью рычажков и колесиков на их решетках.

■ Центральное вентиляционное отверстие

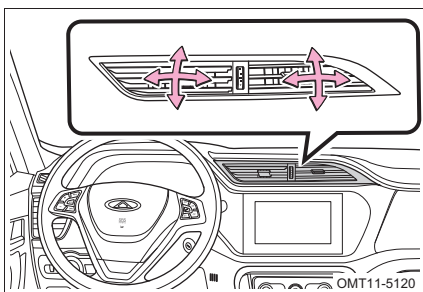

Для изменения направления воздушного потока перемещайте рычажок на решетке отверстия вверх, вниз, влево или вправо.

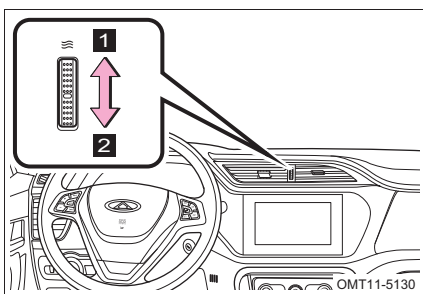

Для увеличения воздушного потока вращайте колесико в направлении (1).

Для уменьшения воздушного потока вращайте колесико в направлении (2).

■ Левое вентиляционное отверстие

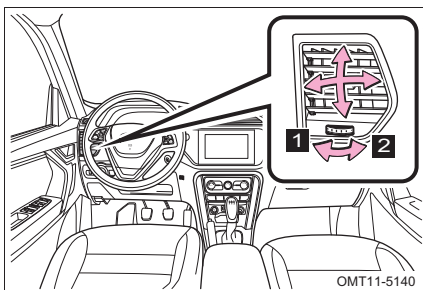

Для изменения направления воздушного потока из левого отверстия перемещайте рычажок на решетке отверстия вверх, вниз, влево или вправо.

Для увеличения воздушного потока вращайте колесико в направлении (2).

Для уменьшения воздушного потока вращайте колесико в направлении (1).

■ Правое вентиляционное отверстие

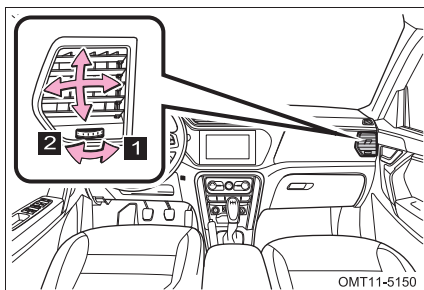

Для изменения направления воздушного потока из правого отверстия перемещайте рычажок на решетке отверстия вверх, вниз, влево или вправо.

Для увеличения воздушного потока вращайте колесико в направлении (2).

Для уменьшения воздушного потока вращайте колесико в направлении (1).

Меры предосторожности при использовании системы кондиционирования воздуха

Для увеличения срока службы системы кондиционирования следуйте приведенным ниже рекомендациям:

- Если автомобиль длительное время находился на стоянке при жаркой погоде, не следует включать систему кондиционирования сразу же после запуска двигателя. Сначала следует открыть окна, чтобы выпустить горячий воздух из салона, подождать, когда температура в салоне понизится, затем закрыть окна и включить систему кондиционирования.
- Не включайте надолго систему кондиционирования при движении с небольшой скоростью.
- Выключайте систему кондиционирования за 2-3 минуты до постановки автомобиля на стоянку, но не выключайте вентилятор. Поскольку наружный воздух очень горячий, то полезно использовать режим подачи наружного воздуха для устранения разницы температур между магистралями системы и окружающими компонентами, поддержания сухой системы кондиционирования и предотвращения образования скоплений бактерий и других загрязнений.

5-4. Система кондиционирования воздуха с ручным управлением (для некоторых вариантов исполнения автомобиля)

Панель управления системой кондиционирования воздуха

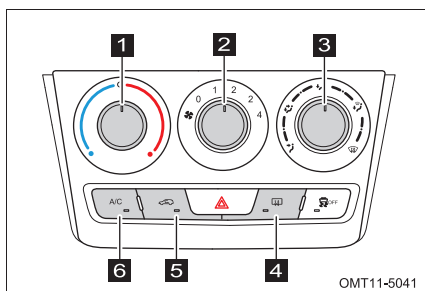

- 1 Регулятор температуры
- 2 Регулятор скорости вращения вентилятора
- 3 Переключатель режимов распределения воздуха
- 4 Выключатель обогревателя заднего стекла
- 5 Переключатель режимов рециркуляции/подачи наружного воздуха
- 6 Выключатель системы кондиционирования воздуха

ОСТОРОЖНО

Система кондиционирования воздуха удаляет влагу из охлаждаемого воздуха, при этом в испарителе образуется конденсат. Поэтому при работающей системе кондиционирования под неподвижным автомобилем образуется небольшое количество воды, сливаемой из системы. Это не является признаком неисправности.

Регулятор температуры

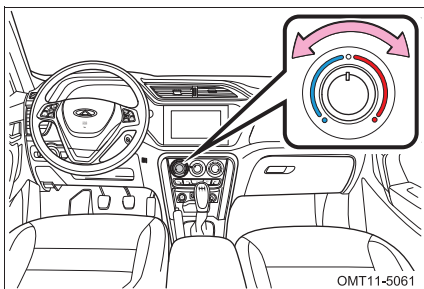

Регулятор температуры предназначен для изменения температуры воздуха, поступающего из вентиляционных отверстий.

- Для подачи охлажденного воздуха поверните регулятор влево (синяя зона).

Поверните его против часовой стрелки для уменьшения температуры.

- Для подачи подогретого воздуха поверните регулятор вправо (красная зона).

Поверните его по часовой стрелке для увеличения температуры.

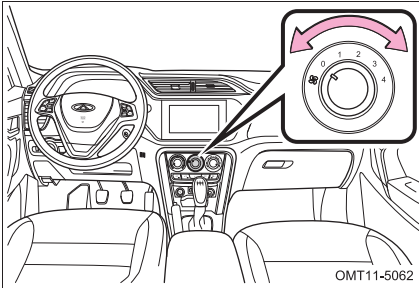
Ручка изменения скорости вращения вентилятора

Регулятор скорости вращения вентилятора предназначен для изменения скорости вращения вентилятора.

Вентилятор имеет 5 скоростей вращения: 0, 1, 2, 3 и 4. Для выключения вентилятора поверните регулятор скорости вращения вентилятора в положение «0». Для увеличения скорости вращения вентилятора поворачивайте его регулятор от положения 1 до положения 4.

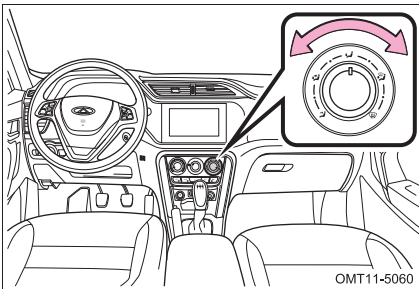
Переключатель режимов распределения воздуха

Для выбора режима распределения воздуха нужно повернуть переключатель режимов распределения воздуха. Система кондиционирования будет работать в том режиме, который указан на переключателе.

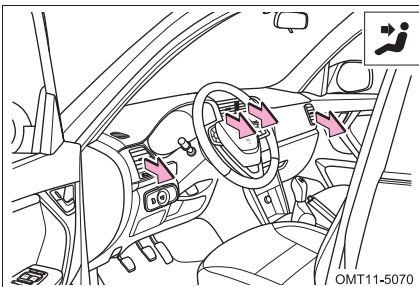
Воздух поступает в верхнюю часть салона

Воздух поступает в основном через вентиляционные отверстия в передней панели.

■ **Воздух поступает в верхнюю часть салона и к ногам**

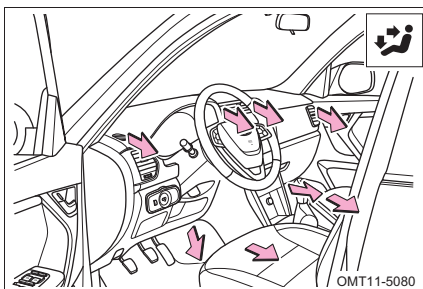

Воздух поступает в основном через вентиляционные отверстия в передней панели и нижние вентиляционные отверстия.

■ **Воздух поступает к ногам**

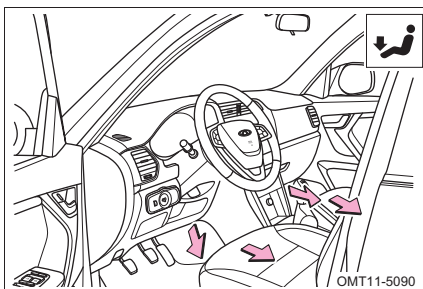

Воздух поступает в основном через нижние вентиляционные отверстия.

■ **Воздух поступает к ногам, ветровому стеклу и стеклам передних дверей**

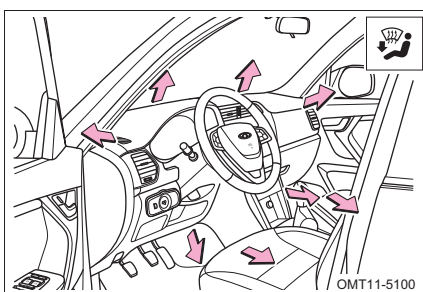

Воздух поступает в основном через нижние вентиляционные отверстия, сопло обдува ветрового стекла и отверстия для обдува боковых стекол.

■ Воздух поступает только к ветровому стеклу и стеклам передних дверей

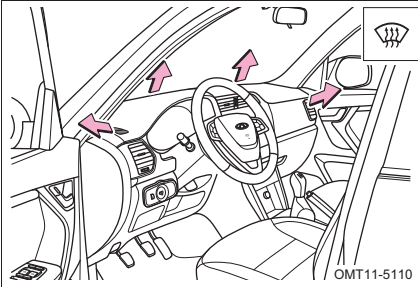

Воздух поступает в основном через сопло обдува ветрового стекла и отверстия для обдува боковых стекол.



ОСТОРОЖНО

При запотевании ветрового стекла во время движения рекомендуется включить режим обдува ветрового стекла.

Выключатель системы кондиционирования воздуха

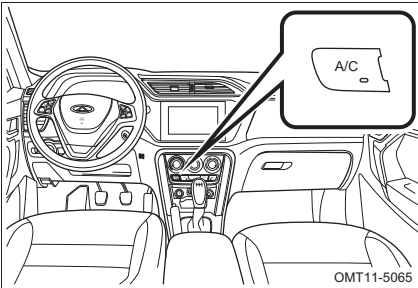

Нажмите кнопку А/С для включения компрессора кондиционера. Одновременно с этим включается индикатор, встроенный в эту кнопку. Снова нажмите кнопку А/С. Компрессор выключится, и индикатор, встроенный в кнопку, погаснет.

Условия для работы системы кондиционирования воздуха:

- Двигатель работает.
- Вентилятор включен.
- Выключатель системы кондиционирования воздуха (кнопка А/С): положение ON

 **ОСТОРОЖНО**

Если при работающем кондиционере автомобиль долгое время непрерывно движется по затяжным подъемам или с большой нагрузкой и низкой скоростью, то может возникнуть перегрев двигателя. Наблюдайте за сигнализатором перегрева охлаждающей жидкости двигателя. При перегреве двигателя рекомендуется выключить систему кондиционирования.

Переключатель режимов рециркуляции/подачи наружного воздуха

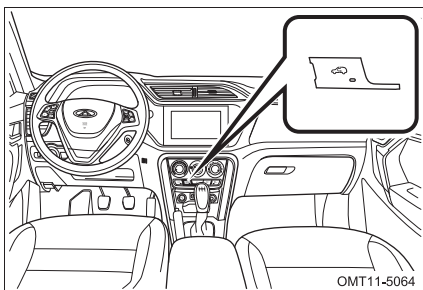

Для переключения режимов рециркуляции воздуха и подачи наружного воздуха нажмите переключатель «рециркуляция воздуха/подача наружного воздуха».

Индикатор в кнопке включается для того, чтобы указать на работу системы в режиме рециркуляции. Индикатор в кнопке выключается для того, чтобы указать на работу системы в режиме подачи наружного воздуха.

Режим рециркуляции воздуха: Воздух циркулирует внутри салона автомобиля.

Режим подачи наружного воздуха: Система вентиляции работает в нормальном режиме, и в салон автомобиля подается наружный воздух.

Включайте режим рециркуляции в следующих условиях:

- При движении по пыльным дорогам
- Для предотвращения попадания в салон отработавших газов
- Для быстрого охлаждения или прогрева воздуха в салоне
- Для предотвращения попадания в салон неприятных запахов

 **ОСТОРОЖНО**

Не рекомендуется на длительное время включать режим рециркуляции воздуха, поскольку при этом воздух в салоне становится несвежим.

Управление вентиляционными решетками

Скорость и объем подачи воздуха из вентиляционных отверстий можно отрегулировать с помощью рычажков и колесиков на их решетках.

Для получения более подробных сведений об управлении вентиляционными решетками см. раздел «Управление вентиляционными решетками» (автоматическая система кондиционирования) данной главы.

Меры предосторожности при использовании системы кондиционирования воздуха

Для получения более подробных сведений о мерах предосторожности при использовании системы кондиционирования воздуха см. раздел «Меры предосторожности при использовании системы кондиционирования воздуха» (автоматическая система кондиционирования) данной главы.

5-5. Выключатель обогревателя заднего стекла

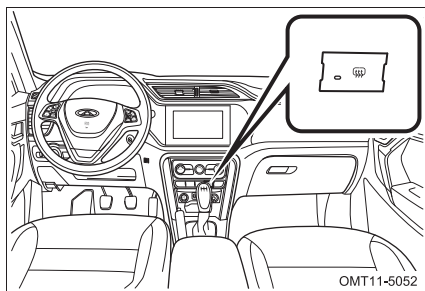

Панель управления автоматической системой кондиционирования воздуха

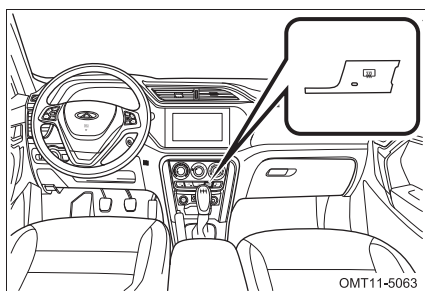

Панель управления системой кондиционирования воздуха

Для включения обогревателя заднего стекла или наружных зеркал заднего вида (для некоторых вариантов исполнения автомобиля) замок зажигания должен находиться в положении ON. При нажатии выключателя обогревателя заднего стекла обогреватель начинает работу, и включается индикатор, встроенный в кнопку.

При повторном нажатии этого выключателя обогреватель прекращает работу, а индикатор выключается.

Обогреватель автоматически выключается примерно через 15 минут после включения.

 **ОСТОРОЖНО**

- При очистке заднего стекла или наружных зеркал заднего вида будьте осторожны, чтобы не поцарапать или не повредить нити обогревателя.
- После удаления конденсата с обогреваемых поверхностей обогрев следует выключить. Включенный на длительное время обогрев может привести к разряду аккумуляторной батареи. Обогреватель не предназначен для осушения дождевой воды или растапливания снега.

 **ОПАСНОСТЬ**

Не прикасайтесь к заднему стеклу или наружным зеркалам заднего вида при работающем обогревателе или сразу же после его выключения, чтобы не обжечься.

Внутреннее зеркало заднего вида

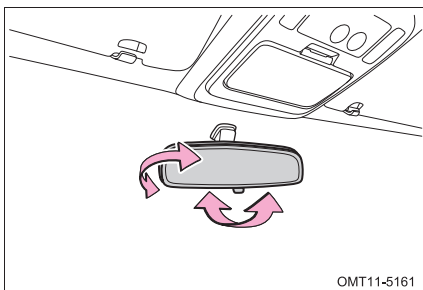

Перед началом движения отрегулируйте положение внутреннего зеркала заднего вида и убедитесь в том, что вы добились оптимального обзора пространства за автомобилем. Установите внутреннее зеркало заднего вида в желательное положение, поворачивая его рукой.

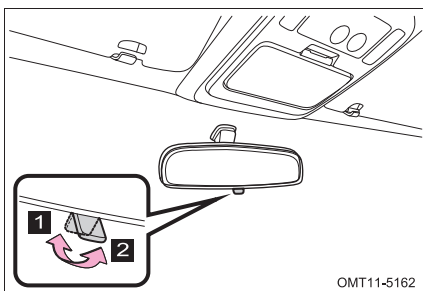

1 Режим «День»

2 Режим «Ночь»

Для того чтобы избежать ослепления водителя отраженным светом фар движущихся позади автомобилей, в темное время суток нужно повернуть рычажок переключения назад в режим «ночь».

Наружные зеркала заднего вида с электроприводом

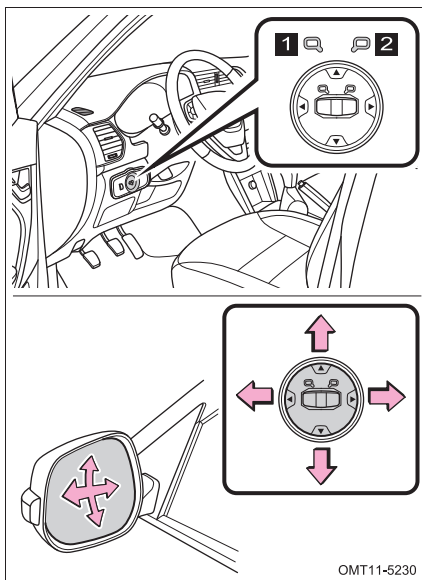

Положение наружных зеркал заднего вида можно отрегулировать с помощью соответствующего переключателя, если выключатель (замок) зажигания находится в положении ON.

Для выбора зеркала, которое нужно отрегулировать, нажмите выключатель.

- 1** L: Левое наружное зеркало заднего вида
- 2** R: Правое наружное зеркало заднего вида

Для изменения положения наружного зеркала заднего вида прикасайтесь к соответствующим стрелкам на переключателе регулировки.

- ▲: Вверх
- ▼: Вниз
- ◀: Влево
- ▶: Вправо

ОПАСНОСТЬ

- Перед началом движения отрегулируйте положение наружных зеркал заднего вида так, чтобы вам была видна обстановка позади автомобиля.
- Запрещается регулировать положение наружных зеркал заднего вида при движении автомобиля. В противном случае вы можете не справиться с управлением и спровоцировать дорожно-транспортное происшествие, результатом которого может быть тяжелая травма или смертельный исход.
- Изображение в зеркалах заднего вида может отличаться от фактического, поэтому всегда действуйте с осторожностью.

■ Складывание и возвращение в исходное положение наружных зеркал заднего вида

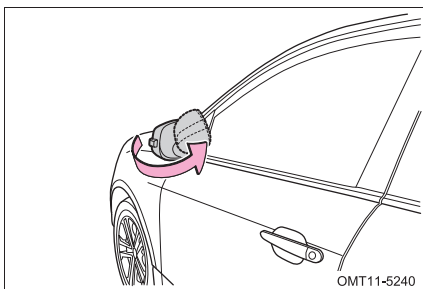

Наружное зеркало заднего вида можно сложить, повернув его рукой назад в сторону кузова автомобиля до упора.

Для установки сложенного зеркала в рабочее положение слегка толкните его рукой вперед, пока оно не займет рабочее положение.

ОСТОРОЖНО

При складывании и раскладывании наружных зеркал заднего вида не прикладывайте к ним слишком больших усилий, чтобы не повредить зеркала.

ОПАСНОСТЬ

- Запрещается складывать наружные зеркала заднего вида при движении автомобиля.
- Будьте осторожны, чтобы при складывании зеркала не прищемить руку движущимся зеркалом.

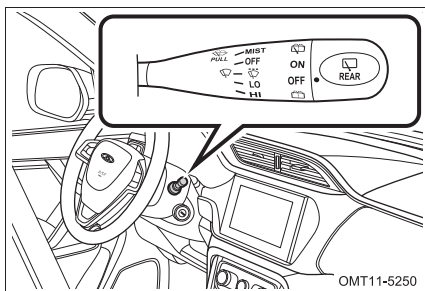

Рычаг управления очистителем и омывателем ветрового стекла расположен с правой стороны рулевой колонки.

ОСТОРОЖНО

- При низкой температуре наружного воздуха перед включением очистителей следует убедиться, что их щетки не примерзли к стеклу: перед включением очистителей следует удалить лед со щеток и стекол. В противном случае можно вывести из строя электродвигатель очистителя.
- При наличии препятствий для движения щеток по стеклу не включайте очиститель, поскольку его электродвигатель может выйти из строя. До включения очистителя следует удалить препятствия со стекла.
- Не включайте очистители при сухом ветровом стекле. В этом случае можно поцарапать стекло и повредить щетки очистителя.

Управление очистителем ветрового стекла

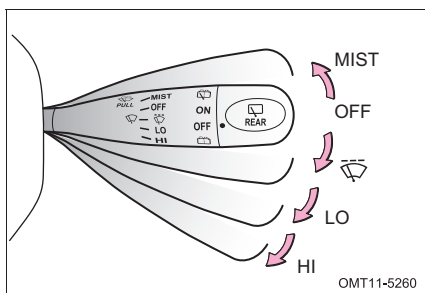

Работа очистителя в перечисленных ниже режимах возможна только при положении ACC или ON замка зажигания.

■ Один взмах щетками (MIST – туман)

Поднимите вверх рычаг управления очистителем и омывателем ветрового стекла в положение MIST и отпустите его. Он автоматически вернется в исходное положение. При этом очиститель сделает один взмах щетками.

■ **Прерывистый режим работы очистителя ветрового стекла (⏏)**

Переведите вниз рычаг управления очистителем и омывателем ветрового стекла, в положение ⏏, для работы в прерывистом режиме.

■ **Низкая скорость работы очистителя (LO)**

Переведите рычаг управления очистителем и омывателем ветрового стекла в положение LO для непрерывной работы с низкой скоростью.

■ **Высокая скорость работы очистителя (HI)**

Переведите рычаг управления очистителем и омывателем ветрового стекла в положение HI для непрерывной работы с высокой скоростью.

Управление омывателем ветрового стекла

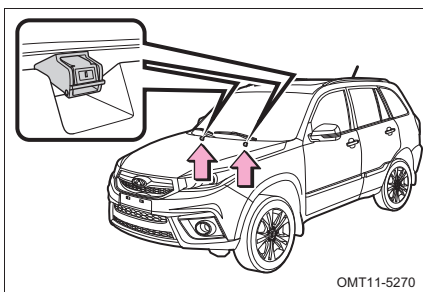

Распылители омывателя ветрового стекла расположены около задней кромки капота.

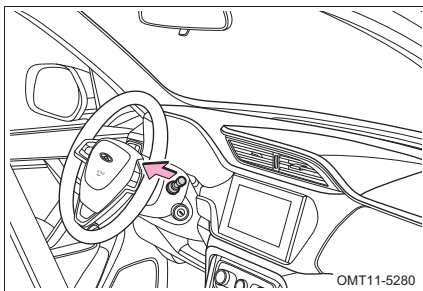

При положении АСС или ON замка зажигания потяните рычаг управления очистителем и омывателем ветрового стекла к рулевому колесу и удерживайте его в этом положении. Очиститель и омыватель ветрового стекла будут работать одновременно. Если отпустить подрулевой переключатель, то подача жидкости сразу же прекратится, но щетки сделают еще несколько взмахов и вернуться в исходное положение.

ОСТОРОЖНО

- Время работы омывателя при каждом включении не должно превышать 10 секунд.
- Не включайте омыватель, если в бачке омывателя нет жидкости.
- При засорении жиклеров не используйте для очистки иголку или другие предметы, чтобы не вывести форсунки строя.

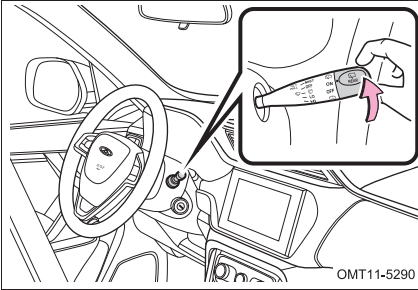
Управление очистителем заднего стекла

Для включения очистителя заднего стекла переведите выключатель (замок) зажигания в положение ACC или ON, поверните вверх кольцо на рычаге управления очистителем и омывателем ветрового стекла в положение ON и очиститель заднего стекла начнет работать.

OMT11-5290

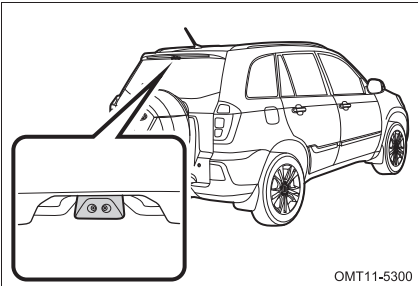
Управление омывателем заднего стекла

Распылитель омывателя заднего стекла находится рядом с верхним стоп-сигналом.

OMT11-5300

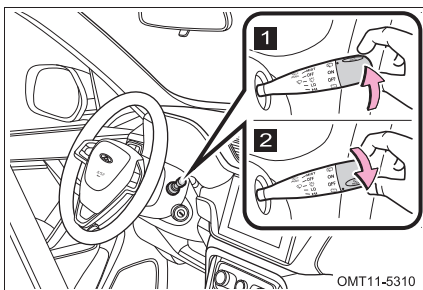

1 Для включения очистителя заднего стекла переведите выключатель (замок) зажигания в положение АСС или ON, поверните кольцо на рычаге управления очистителем и омывателем ветрового стекла в положение «» и удерживайте его в этом положении, чтобы очиститель и омыватель заднего стекла работали одновременно.

2 Поверните наконечник подрулевого переключателя вверх в положение «» и удерживайте его в этом положении: омыватель заднего стекла будет работать.



ОСТОРОЖНО

- Время работы омывателя при каждом включении не должно превышать 10 секунд.
- Не включайте омыватель, если в бачке омывателя нет жидкости.
- При засорении форсунок не используйте для очистки иголку или другие предметы, чтобы не вывести форсунки из строя.

Передние сиденья

■ Регулятор продольного положения

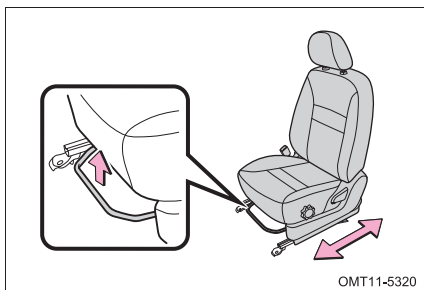

Возьмитесь за ручку продольной регулировки сиденья, потяните ее вверх и, удерживая в этом положении, передвиньте сиденье вперед или назад в удобное для вас положение. Для фиксации выбранного положения отпустите ручку продольной регулировки сиденья. Затем попробуйте переместить сиденье вперед-назад, чтобы убедиться в надежности его фиксации.

■ Регулятор угла наклона спинки сиденья

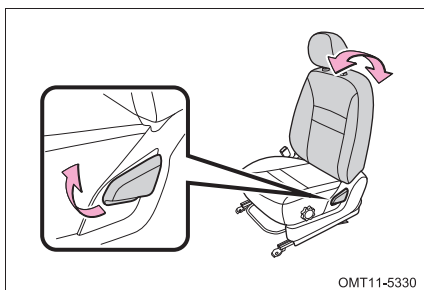

Потяните вверх рукоятку регулировки угла наклона спинки сиденья и удерживайте ее в этом положении. Установите нужный угол наклона спинки и отпустите рукоятку, после чего спинка будет зафиксирована в выбранном положении. Затем попробуйте переместить спинку вперед-назад, чтобы убедиться в надежности ее фиксации.

■ Ручка регулировки высоты сиденья (только для сиденья водителя)

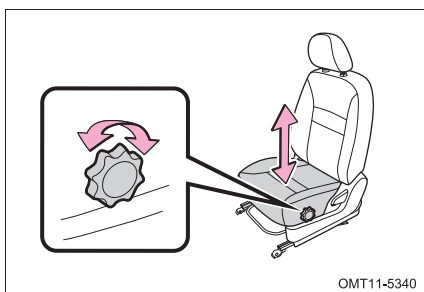

Поверните ручку регулировки высоты сиденья, чтобы изменить высоту сиденья.

⚠ ОПАСНОСТЬ

- Запрещается регулировать положение сиденья при движении автомобиля.
- При регулировке положения под сиденьем не должно быть никаких предметов, которые могли бы помешать перемещать сиденье.
- Не наклоняйте спинку сиденья больше, чем это необходимо. Ремни безопасности обеспечивают максимальную защиту при фронтальном столкновении или при ударе автомобиля сзади, если водитель и пассажиры сидят прямо и полностью опираются на спинку сиденья.
- После регулировки положения спинки сиденья с усилием надавите на нее, чтобы убедиться в надежности ее фиксации.

Задние сиденья

■ Складывание задних сидений

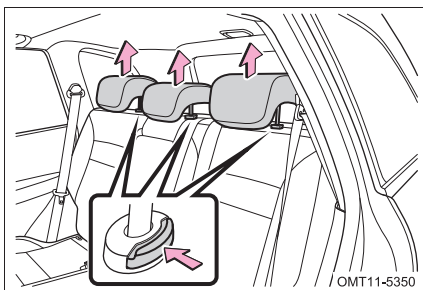

1. Отрегулируйте высоту подголовников. При необходимости снимите их. (Подробнее см. раздел «Подголовники» в этой главе).

👁 ОСТОРОЖНО

При складывании задних сидений убедитесь, что ремни безопасности крайних сидений не мешают перемещению спинки (чтобы предотвратить повреждение плечевой ветви ремня).

2. Уложите замки ремней безопасности задних сидений. (Подробнее см. раздел «Укладка замков ремней безопасности задних сидений» главы 3).

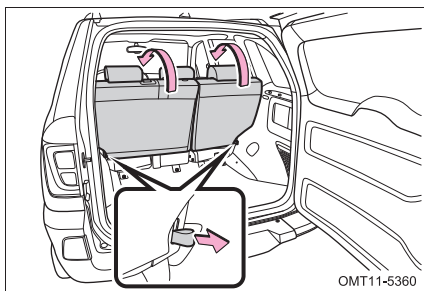

3. Одной рукой потяните петлю фиксатора спинки заднего сиденья, а другой рукой толкните вперед верхнюю часть спинки до тех пор, пока она не будет сложена полностью.
4. Аналогичным образом потяните другую петлю фиксатора спинки заднего сиденья и толкните вперед верхнюю часть спинки до тех пор, пока она не будет сложена полностью.

ОСТОРОЖНО

Среднее и левое задние сиденья представляют собой одно целое.

При складывании спинки заднего сиденья увеличивается вместимость багажного отделения. Меры предосторожности при погрузке багажа приведены в разделе «Меры предосторожности при погрузке багажа» данной главы.

Подголовники

■ Регулировка высоты подголовников

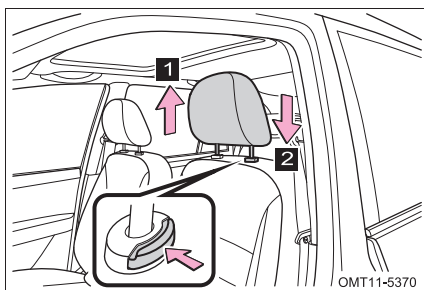

- 1 Переместите подголовник вверх.
- 2 Для перемещения подголовника вниз нужно нажать и удерживать нажатой кнопку фиксатора.



СНЯТ



5-9. Обогрев сидений (для некоторых вариантов исполнения автомобиля)

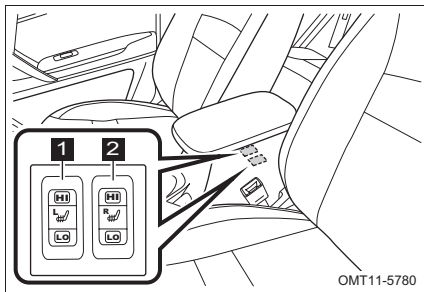

Выключатели обогрева сидений находятся на консоли между передними сиденьями.

- 1** Выключатель обогревателя сиденья водителя
- 2** Выключатель обогревателя сиденья переднего пассажира

Обогреватели сидений работают только при положении ON выключателя (замка) зажигания.

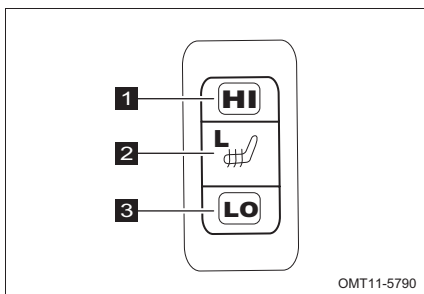

- 1** При нажатии кнопки HI включается высокая степень нагрева и одновременно загорается красный индикатор HI.
- 2** Обогрев сиденья прекращается, когда выключатель находится в нейтральном положении.
- 3** При нажатии кнопки LO включается низкая степень нагрева и одновременно загорается зеленый индикатор LO.

ОПАСНОСТЬ

С осторожностью пользуйтесь обогревателем сиденья, если на нем находятся перечисленные ниже пассажиры, которые могут получить ожоги:

- Младенцы, дети младшего возраста, пожилые, больные и люди с ограниченными возможностями
- Люди с чувствительной кожей
- Уставшие люди
- Люди под воздействием алкоголя или лекарственных средств, вызывающих сонливость.

 **ОСТОРОЖНО**

- Не ставьте на сиденье тяжелые предметы с неровной поверхностью и не втыкайте в сиденье острые предметы (иголки, гвозди и т. д.).
- Не используйте для очистки сидений органические растворители (разбавитель краски, этиловый спирт, бензин и т. д.). В противном случае можно повредить обивку и обогреватель сиденья.
- При использовании обогревателя сиденья не закрывайте его никакими предметами. Если обогреватель сиденья закрыт одеялом или подушкой, то температура сиденья возрастает, что приводит к его перегреву.
- Во избежание разрядки аккумуляторной батареи не пользуйтесь в течение длительного времени аварийной световой сигнализацией при неработающем двигателе.

Переключатель приборов освещения

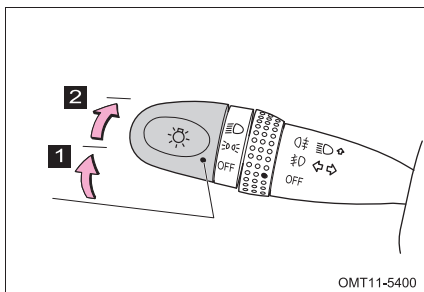

Когда выключатель (замок) зажигания находится в положении ON, вращайте переключатель приборов освещения для включения следующих приборов:

- 1** Положение OFF
Передние и задние габаритные фонари, плафоны освещения регистрационного знака и фонари заднего хода.
- 2** Положение D
Фары и все указанные выше наружные световые приборы.

ОСТОРОЖНО

При вставленном в замок зажигания ключе и положении включения приборов освещения переключателя извлеките ключ зажигания – при этом габаритные фонари погаснут автоматически.

■ Включение дальнего света фар

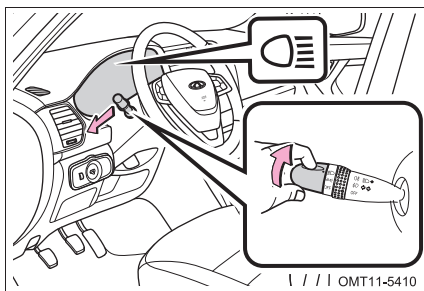

Дальний свет фар

Для включения дальнего света включите фары и переведите комбинированный переключатель приборов освещения в направлении от рулевого колеса. При этом на панели приборов загорится индикатор дальнего света фар.

Для выключения дальнего света потяните переключатель в исходное положение.

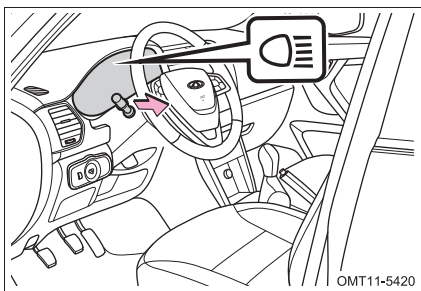

Мигание дальним светом фар

Потяните переключатель приборов освещения по направлению к рулевому колесу, а затем отпустите его. Фары дальнего света мигнут один раз, и одновременно один раз мигнет индикатор дальнего света на панели приборов.

Мигать дальним светом фар можно как при включенных, так и при выключенных фарах.

ОСТОРОЖНО

При постановке автомобиля на стоянку во избежание разряда аккумуляторной батареи убедитесь, что переключатель приборов освещения находится в положении OFF. В противном случае вы не сможете запустить двигатель после стоянки.

Указатели поворотов

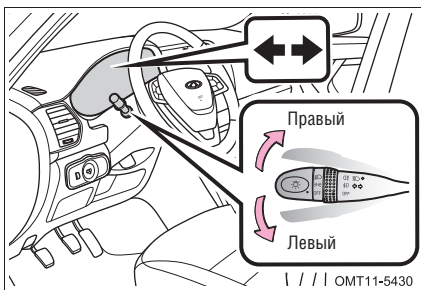

Указатели поворота могут работать только при положении ON замка зажигания.

Потяните подрулевой переключатель вверх: Включатся указатели правого поворота.

Переместите подрулевой переключатель вниз: Включатся указатели левого поворота.

При включении указателей поворота на комбинации приборов мигает индикатор указателей поворота.

Переключатель приборов освещения автоматически вернется в среднее положение по завершении поворота.

При смене полосы движения слегка переместите рычаг, и указатели поворота сработают 3 раза.

ОСТОРОЖНО

Если индикатор указателей поворота на комбинации приборов мигает чаще, чем обычно, то это свидетельствует о том, что перегорела лампа переднего или заднего указателя поворота.

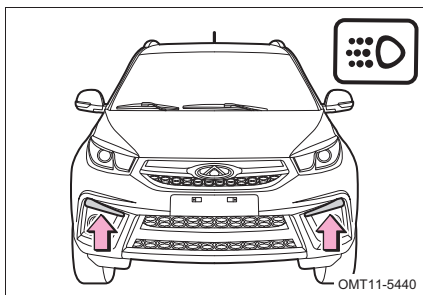
Дневные ходовые огни

Дневные ходовые огни включаются при следующих условиях:

- Фары и противотуманные фары выключены.
- Двигатель работает.

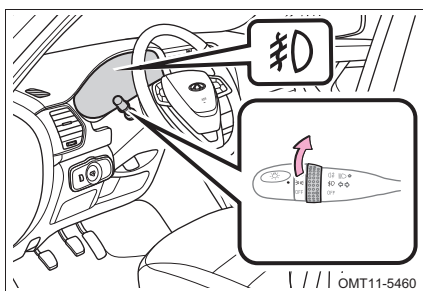
Противотуманные фары/фонари**■ Противотуманные фары**

Для включения противотуманных фар переведите замок зажигания в положение ON, поверните комбинированный переключатель света фар в положение «☞» или «☛», а выключатель противотуманных фар в положение «☛». Одновременно на панели приборов включится индикатор противотуманных фар.

Для выключения противотуманных фар поверните выключатель противотуманных фар в положение OFF.

■ Задний противотуманный фонарь

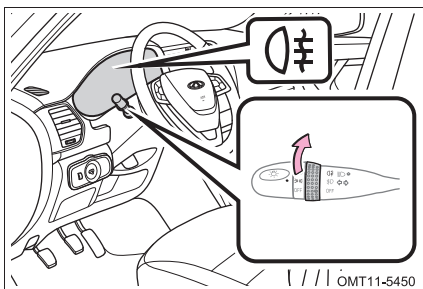

При замке зажигания в положении ON поверните комбинированный переключатель в положение «ON» или «D», поверните переключатель противотуманных фар и фонарей в положение «ON», чтобы включить задний противотуманный фонарь. При этом на панели приборов включится индикатор заднего противотуманного фонаря.

Для выключения заднего противотуманного фонаря снова поверните переключатель противотуманных фар в положение «OFF» или OFF.

ОСТОРОЖНО

Задние противотуманные фонари должны использоваться в соответствии с местными законами и правилами дорожного движения.

Корректор фар

■ Переключатель корректора фар

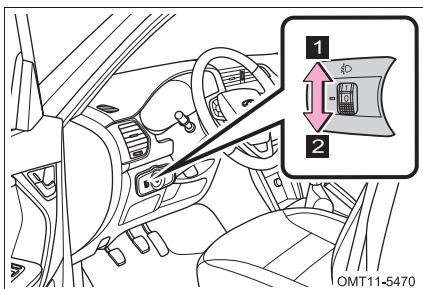

Переключатель корректора фар контролирует угол наклона светового пучка фар ближнего света.

- 1** Уменьшение угла наклона светового пучка фар ближнего света
- 2** Увеличение угла наклона светового пучка фар ближнего света

Переключатель корректора фар имеет 4 положения: 0, 1, 2 и 3.

Угол наклона светового пучка фар регулируется в соответствии с количеством пассажиров и загрузкой автомобиля.

Рекомендации по регулировке угла наклона светового пучка фар приведены в таблице.

Количество пассажиров и загрузка багажника		Положение переключателя корректора
Пассажиры	Багаж	
Водитель	Нет	0
Водитель и передний пассажир	Нет	0
Заняты все сиденья	Нет	1
Заняты все сиденья	Полная загрузка багажника	2
Водитель	Полная загрузка багажника	3

Передний плафон освещения салона

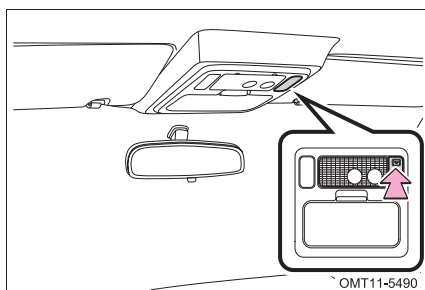

Нажмите выключатель переднего плафона освещения салона, передний плафон освещения салона останется включенным. Для выключения этого плафона снова нажмите выключатель.

Если передний плафон освещения салона включен, то функция предотвращения разряда аккумуляторной батареи выключит этот фонарь через 16 секунд после включения противотуманной системы. После выключения противотуманной системы этот фонарь включится сразу же.

Задний плафон освещения салона

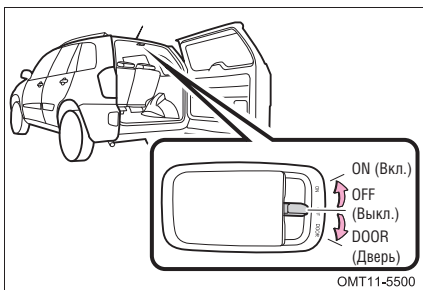

Положение OFF: Этот плафон выключен.

Положение ON: Этот плафон включен.

При выключателе плафона в положении ON этот плафон выключится через 16 секунд после включения противоугонной системы и включится через после отключения противоугонной системы.

Положение DOOR (управление плафоном при помощи двери): плафон включится при открывании любой двери.

Управление плафоном при помощи двери зависит от состояния дверей. В этом положении задний плафон освещения салона работает следующим образом:

- Если при положении ON выключателя (замка) зажигания закрыть все двери, этот плафон погаснет сразу же.
- Если при положении ACC или OFF выключателя (замка) зажигания закрыть все двери, то этот плафон погаснет через 18 секунд.
- Этот плафон погаснет сразу же после включения противоугонной системы и погаснет через 18 секунд после отключения противоугонной системы.
- Если любая дверь оставлена открытой, то лампы плафона автоматически загорятся и горят в течение примерно 15 минут.

Подсветка замка зажигания

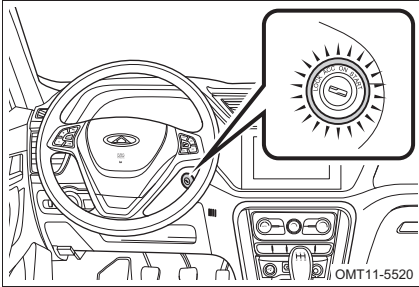

Подсветка выглядит как световое кольцо, окружающее замок зажигания.

При открывании двери водителя подсветка замка зажигания включается автоматически и обозначает замок зажигания.

Эта подсветка выключается примерно через 8 секунд после закрывания двери.

Когда при закрытой двери водителя вы вставите ключ в замок зажигания и переведете его в положение ON, эта подсветка сразу же выключится. Если дверь не закрыта, то подсветка замка зажигания будет выключена примерно через 15 минут.

Глава 5. ОБОРУДОВАНИЕ АВТОМОБИЛЯ

5-11. Электророзетка

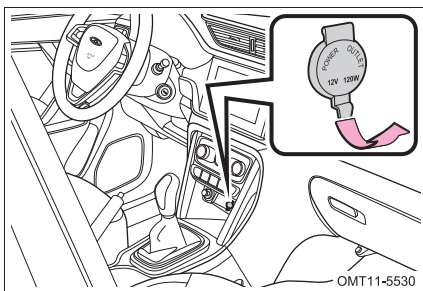

Электророзетка предназначена для питания дополнительного оборудования.

Питание электрической розетки не зависит от положения выключателя (замка) зажигания.

ОСТОРОЖНО

- Во избежание перегрузки и перегорания предохранителя, мощность подключаемого к розетке потребителя электроэнергии не должна превышать 120 Вт при напряжении 12 В.
- Во избежание разрядки аккумуляторной батареи не пользуйтесь розеткой в течение длительного времени, когда двигатель не работает.
- Когда электрическая розетка не используется, закрывайте ее крышкой. Не вставляйте в розетку никакие посторонние предметы и не допускайте попадания в нее любых жидкостей, что может вызвать выход цепи из строя или короткое замыкание.

Прикуриватель

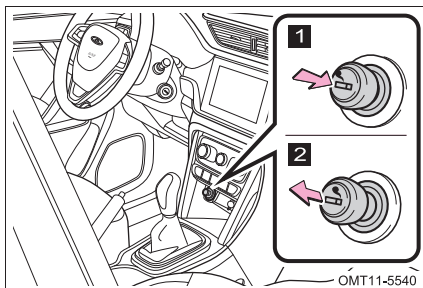

Для включения прикуривателя нужно нажать на него, предварительно переведя в положение ACC или ON замок зажигания. После нагрева вставка прикуривателя автоматически возвращается в исходное положение, что означает, что он готов к использованию.

ОПАСНОСТЬ

■ Во избежание ожогов или возгорания

- Не прикасайтесь к металлическим частям прикуривателя.
- Не удерживайте прикуриватель принудительно в нажатом состоянии. Он может перегреться и вызвать возгорание.
- Запрещается вставлять в гнездо прикуривателя любые предметы, кроме прикуривателя. В противном случае гнездо прикуривателя может быть повреждено или вставку будет трудно вынуть из гнезда.

Пепельница

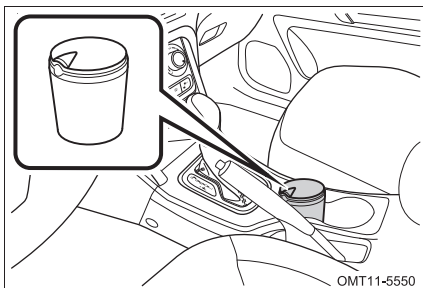

Передняя пепельница (для некоторых вариантов исполнения автомобиля)

ОПАСНОСТЬ

■ Если пепельницей не пользуются

Если пепельницей не пользуются, то она должна быть плотно закрыта. В противном случае при резком торможении окурки и пепел могут быть выброшены из пепельницы, что может привести к травме.

■ Во избежание воспламенения

- Не курите во время движения автомобиля.
- Полностью тушите сигарету после курения, чтобы исключить возгорание.
- Не кладите в пепельницу бумагу или другие воспламеняемые предметы.

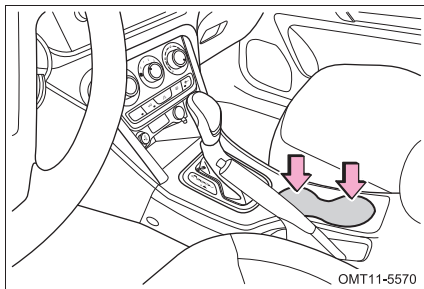

Передний подстаканник

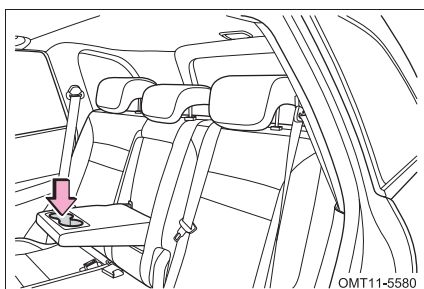

Задний подстаканник

 **ОПАСНОСТЬ**

- Запрещается размещать в подстаканниках любые предметы, кроме стаканчиков или банок для напитков, поскольку эти предметы могут выскочить из подстаканника при столкновении или внезапном торможении и нанести травму.
- Плотно закрывайте крышки стаканчиков или банок, чтобы исключить выплескивание из них воды или напитков.

Глава 5. ОБОРУДОВАНИЕ АВТОМОБИЛЯ

5-14. Солнцезащитные козырьки

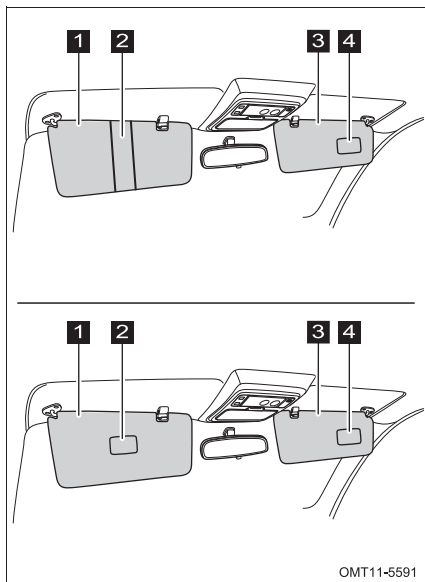

- 1** Солнцезащитный козырек водителя
- 2** Держатель для документов/косметическое зеркало (для некоторых вариантов исполнения автомобиля)
- 3** Солнцезащитный козырек переднего пассажира
- 4** Косметическое зеркало

Для того чтобы воспользоваться косметическим зеркалом, поверните солнцезащитный козырек вниз.

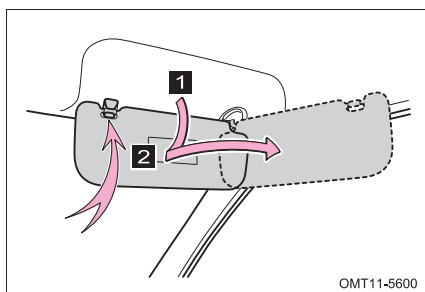

- 1** Поворот вниз солнцезащитного козырька.
- 2** Отсоедините козырек от крючка и поверните его в сторону для защиты от солнечного света.

Поручни

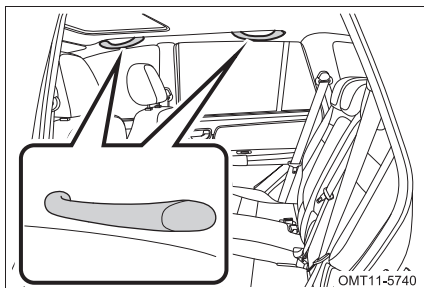

Пассажиры могут держаться за эти поручни при движении автомобиля по неровным дорогам для обеспечения собственной безопасности.

Центральный подлокотник заднего сиденья

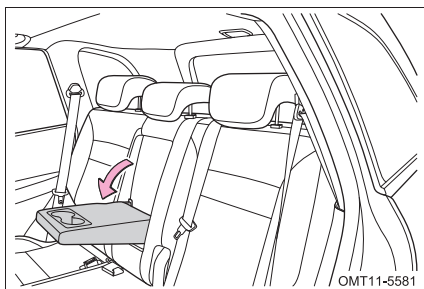

Для пассажиров на заднем сиденье предусмотрен складывающийся подлокотник. Для пользования подлокотником откиньте его вниз. Если подлокотник не используется, верните его в исходное положение.

Когда выключатель (замок) зажигания находится в положении **ON**, используйте переключатели на верхней панели, чтобы открывать или закрывать вентиляционный люк, а также наклонять его вверх или вниз.

■ Открывание и закрывание

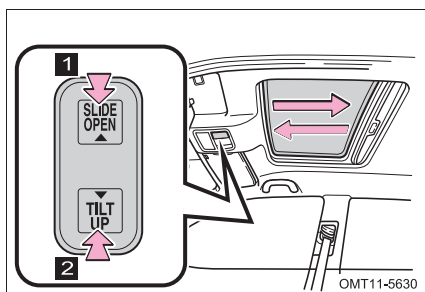

1 Открыть вентиляционный люк*

2 Закрыть вентиляционный люк*

*: Для остановки крышки люка в промежуточном положении нажмите любую кнопку на панели управления вентиляционным люком.

ОСТОРОЖНО

Солнцезащитная шторка открывается и закрывается вручную. Но при открывании вентиляционного люка солнцезащитная шторка открывается автоматически вместе с люком.

■ Наклон крышки вверх и вниз

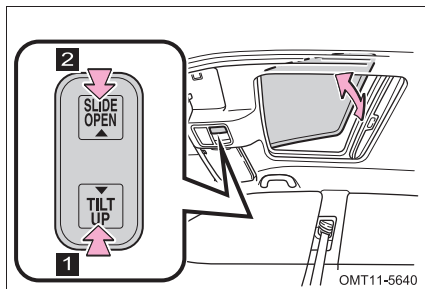

1 Наклоните крышку люка вверх*

2 Наклоните крышку люка вниз*

*: Для остановки крышки люка в промежуточном положении нажмите любую кнопку на панели управления вентиляционным люком.

ОСТОРОЖНО

Если вентиляционный люк не закрывается, извлеките ключ и люк закроется автоматически.

**ОПАСНОСТЬ**

Соблюдайте перечисленные ниже меры предосторожности. В противном случае можно получить тяжелую травму, вплоть до смертельной.

- Не разрешайте никому высовывать руки или голову наружу при движении автомобиля.
- Не разрешайте никому сидеть на вентиляционном люке.
- Перед закрыванием вентиляционного люка убедитесь в том, что в его проеме нет рук или других частей тела пассажиров.
- Не разрешайте детям управлять вентиляционным люком. Закрывание вентиляционного люка кем-либо может привести к тяжелой травме или смертельному случаю.
- Не пытайтесь зажать крышкой люка какую-либо часть вашего тела, чтобы проверить работоспособность функции защиты от защемления.

Перчаточный ящик

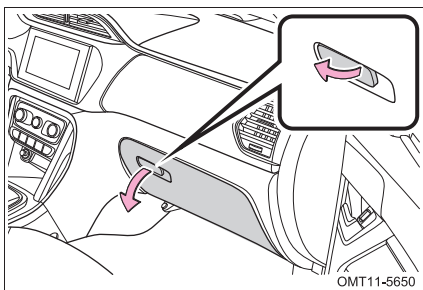

Потяните ручку, чтобы открыть перчаточный ящик.

ОПАСНОСТЬ

- Перчаточный ящик должен быть закрыт. В случае резкого торможения или внезапного маневра пассажир может получить травму при ударе об открытую крышку перчаточного ящика или предметы, хранящиеся в нем.
- Запрещается размещать в перчаточном ящике крупные или твердые предметы, поскольку эти предметы могут выскочить из него при столкновении или внезапном торможении и нанести травму.

Бокс для вещей в центральной консоли

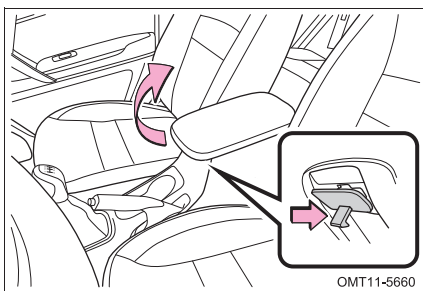

Потяните крышку вверх, чтобы открыть отсек для вещей в центральной консоли.

Лотки для мелких вещей

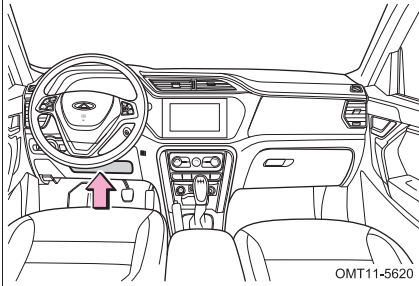

Под рулевой колонкой.

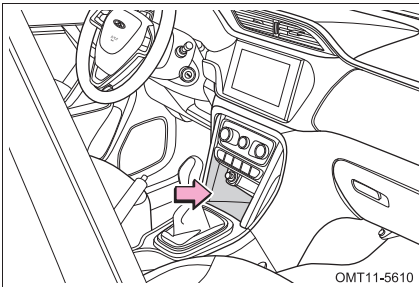

Под прикуривателем.

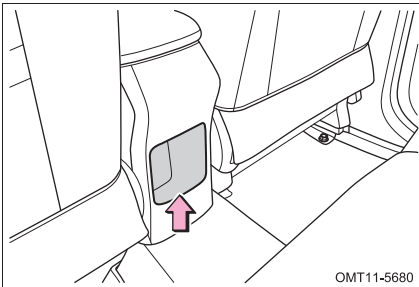

Находится за вещевым отделением центральной консоли.

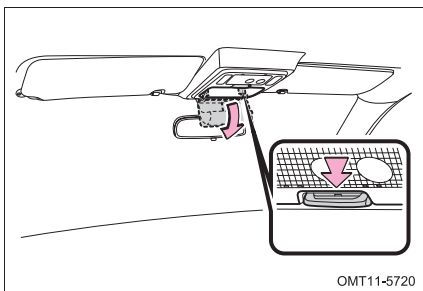

Отделение для очков находится рядом с передним плафоном освещения салона.

Карманы в обивке дверей

Карманы в обивке передних и задних дверей можно использовать для хранения дорожных карт, брошюр и других предметов.

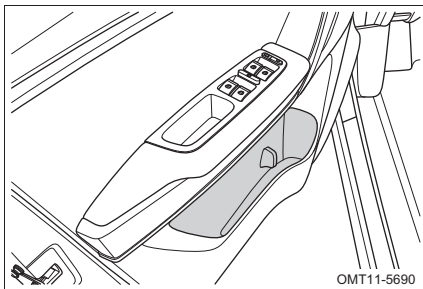

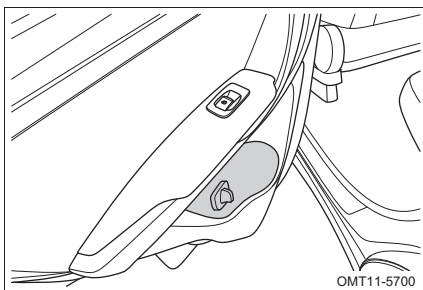

Карман в обивке передней двери



Карман в обивке задней двери

 **ОСТОРОЖНО**
 **При использовании кармана в обивке двери в качестве подстаканника**

-  При хранении бутылки ее необходимо плотно закрыть. Не размещайте в подстаканнике открытые бутылки, стеклянные или бумажные стаканчики с жидкостью. Их содержимое может быть разлито, а стекло разбито.
-  Бутылка может не поместиться в карман из-за размеров или формы.
-  Не размещайте в карманах в обивках дверей крупные предметы.

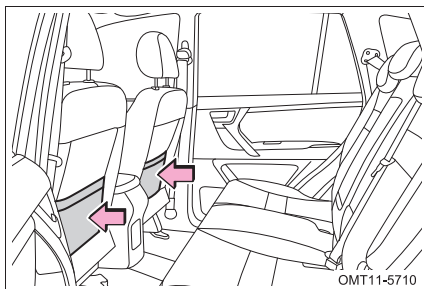
Карманы на спинках сидений

На тыльной стороне спинок передних сидений есть карманы, в которых можно хранить документы, брошюры и т.д.

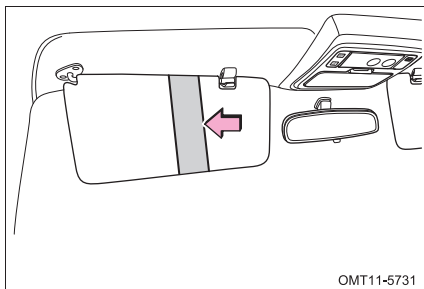
Держатель для документов

Держатель для документов находится на солнцезащитном козырьке со стороны водителя. В нем можно хранить чеки оплаты покупок, стоянок и т. п.

Багажное отделение

Раздельные задние сиденья обеспечивают разнообразие вариантов использования багажного отделения. Спинки сидений можно сложить. При сложенных задних сиденьях образуется ровная и практически горизонтальная поверхность пола, удобная для размещения багажа. (Подробнее см. раздел «Задние сиденья» в этой главе).

■ Лоток для мелких вещей в багажном отделении

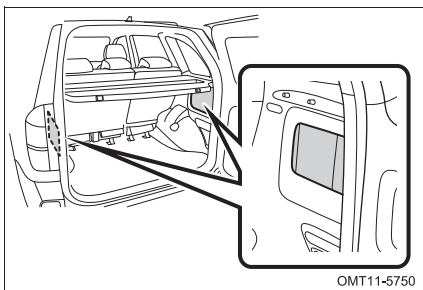

Как показано на рисунке, лотки для мелких предметов расположены в левой и правой стенках багажного отделения.

Полка багажного отделения

При перевозке небольших предметов в багажнике полка предотвращает попадание этих предметов в салон при внезапном резком торможении и защищает водителя и пассажиров.

При перевозке громоздких предметов полку багажного отделения можно снять для увеличения пространства для багажа.

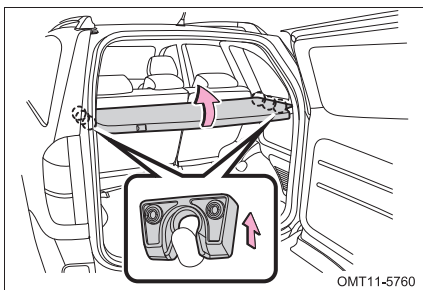

1. Для того, чтобы снять полку багажного отделения нужно отсоединить 6 крючков.
2. Снимите полку багажного отделения.

Меры предосторожности при погрузке багажа

При погрузке багажа в автомобиль соблюдайте приведенные ниже меры предосторожности:

- При свободных задних сиденьях для увеличения пространства для багажа их можно сложить (процедура складывания приведена в разделе «Задние сиденья» этой главы).
- Багаж следует распределять равномерно по багажнику.
- Для снижения расхода топлива не возите в автомобиле ненужные предметы.
- Убедитесь в том, что загруженный багаж не мешает закрыть дверь багажного отделения.



ОПАСНОСТЬ

- Запрещается располагать в багажнике любые предметы выше уровня спинок сидений. Размещайте грузы и багаж как можно ниже, чтобы исключить их перемещение вперед при торможении, что может привести к травмированию пассажиров.
- Запрещается перевозка пассажиров в багажнике. Пассажиры должны располагаться на своих сиденьях и пристегнуться ремнями безопасности. В противном случае при столкновении или внезапном торможении пассажиры могут получить тяжелые травмы.
- Не размещайте ничего на полке багажного отделения. При столкновении или внезапном торможении предметы, находящиеся на этой полке, могут с большой силой и скоростью попасть в салон и нанести травмы пассажирам. Располагайте все предметы в безопасном месте.
- Запрещается движение с открытой или не полностью закрытой дверью багажного отделения, чтобы исключить падение предметов багажа из него.

- 6-1. Аварийная световая сигнализация..... 260
- 6-2. Если колесо повреждено при движении автомобиля ... 261
Инструмент и запасное колесо 262
Подготовка к подъему автомобиля домкратом 263
Замена колеса 263
- 6-3. Перегрев охлаждающей жидкости двигателя 271
- 6-4. Замена предохранителей ... 273
- 6-5. Буксировка вашего автомобиля 275
Меры предосторожности при буксировке 275
Буксировка неисправного автомобиля 277
Буксирная проушина 279
- 6-6. Снятие и установка аккумуляторной батареи 280
- 6-7. Если двигатель не запускается 282
Простые проверки 282
Запуск двигателя при попадании бензина на свечи зажигания 283
- 6-8. Запуск двигателя от аккумуляторной батареи другого автомобиля 284
Процедура запуска двигателя от аккумуляторной батареи другого автомобиля 285

6-1. Аварийная световая сигнализация

Если вы должны остановить автомобиль в месте, где он может стать причиной дорожного происшествия, включите аварийную световую сигнализацию для предупреждения других водителей. Остановите автомобиль в месте, которое должно находиться как можно дальше от транспортного потока.

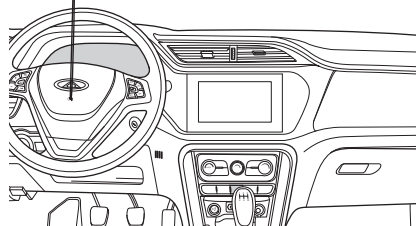

6-2. Если колесо повреждено при движении автомобиля

1. Если колесо повреждено при движении автомобиля, вам нужно постепенно уменьшить скорость движения и сохранять прямолинейное движение. Следует покинуть проезжую часть и остановить автомобиль в безопасном месте в стороне от транспортного потока. Желательно сделать это на горизонтальной площадке с твердым покрытием. Запрещается останавливать автомобиль посередине дороги или на разделительной полосе.
2. Включите стояночный тормоз и переведите рычаг селектора в положение Р (Стоянка) (автомобиль с автоматической бесступенчатой коробкой передач) или положение N (Нейтраль) (автомобиль с механической коробкой передач).
3. Выключите двигатель и включите аварийную световую сигнализацию.
4. При замене поврежденного колеса все пассажиры должны выйти из автомобиля (с той стороны, которая находится дальше от транспортного потока).

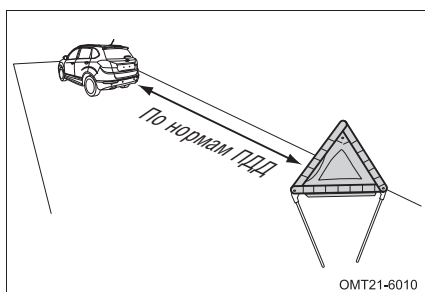

5. Достаньте треугольный знак аварийной остановки из багажника и установите его согласно Правилам Дорожного Движения.

ОСТОРОЖНО

- **РЕКОМЕНДАЦИИ:** установите треугольный знак аварийной остановки на расстоянии более 50 м позади автомобиля на обычной дороге, более 100 м на скоростной дороге и более 150 м при плохой погоде или на повороте. Это позволит как можно скорее предупредить водителей приближающихся автомобилей. Особенно важно установить треугольный знак аварийной остановки за неисправным автомобилем в темное время суток.
- Не следует продолжать движение при поврежденном колесе. При движении даже на небольшое расстояние произойдет необратимое повреждение шины.

Инструмент и запасное колесо

В экстренной ситуации вам нужно самостоятельно отремонтировать свой автомобиль, поэтому вам нужно знать, как обращаться с домкратом и другим инструментом, а также место их хранения.

■ Домкрат, инструментальная сумка и треугольный знак аварийной остановки

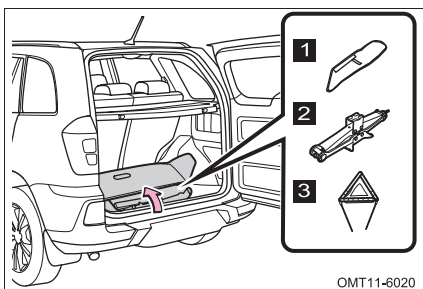

- 1 Инструментальная сумка
- 2 Домкрат
- 3 Треугольный знак аварийной остановки

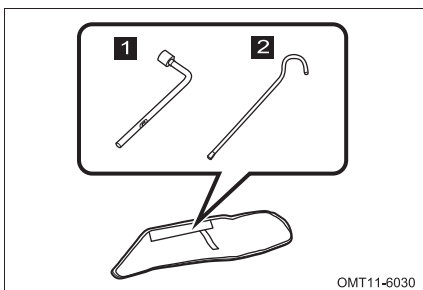

- 1 Баллонный ключ
- 2 Рукоятка домкрата

■ Запасное колесо

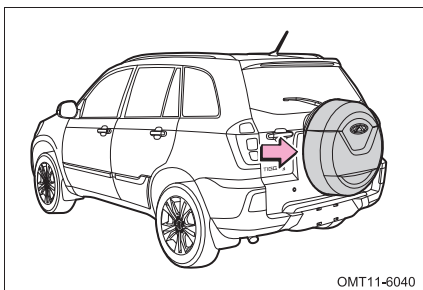

Запасное колесо находится на двери багажного отделения.

Подготовка к подъему автомобиля домкратом

- Домкрат следует устанавливать на прочное и ровное основание, где это возможно.
- При подъеме домкратом под колеса автомобиля должны быть положены противооткатные упоры, а в самом автомобиле не должно быть ни одного пассажира.
- Если автомобиль поднят домкратом, то под его кузовом запрещается располагать любую часть тела.

Замена колеса

1. Достаньте запасное колесо.

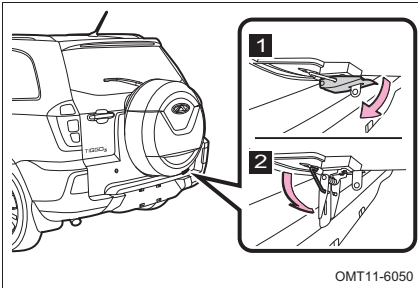

- а. Отсоедините защелку в нижней части крышки запасного колеса.

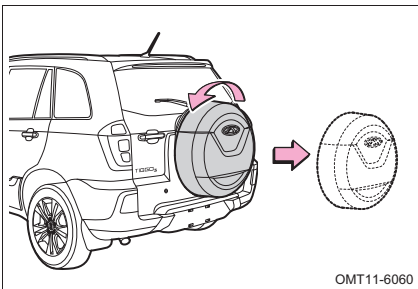

- б. Поверните крышку запасного колеса в направлении против часовой стрелки, чтобы снять его.

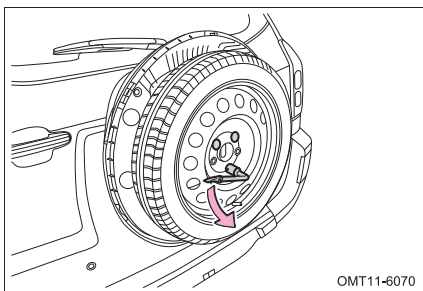

с. Отверните три колесные гайки, вращая баллонный ключ против часовой стрелки.

2. Установка противооткатных упоров.

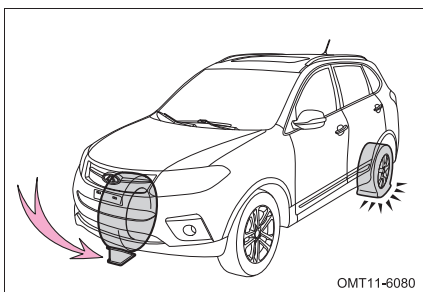

При подъеме автомобиля домкратом следует установить противооткатные упоры перед колесом, находящимся по диагонали от поврежденного колеса, чтобы избежать самопроизвольного движения автомобиля.

Поврежденное колесо	Положение противооткатного упора
Переднее левое колесо	Позади заднего правого колеса
Переднее правое колесо	Позади заднего левого колеса
Заднее левое колесо	Перед передним правым колесом
Заднее правое колесо	Перед передним левым колесом

3. Отверните все колесные гайки.

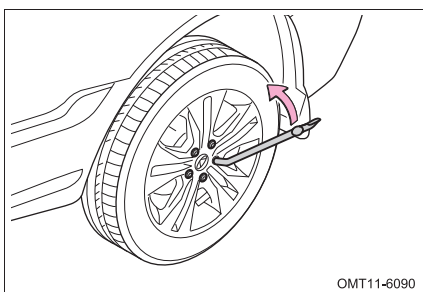

Всегда перед подъемом автомобиля на домкрате следует ослабить затяжку всех гаек крепления колеса, вращая их в направлении против часовой стрелки с помощью баллонного ключа.

Для развития максимального момента при откручивании гаек следует установить баллонный ключ на гайку так, чтобы ручка ключа находилась с правой стороны, затем взяться за конец ручки и потянуть его вверх, как показано на рисунке.

ОСТОРОЖНО

- Не допускайте соскальзывания баллонного ключа с гайки.
- Не отворачивайте гайки полностью: сделайте примерно пол-оборота ключом.

4. Установите домкрат на горизонтальной площадке с твердым покрытием и убедитесь, что углубление на головке домкрата точно совпадает с опорной площадкой на кузове автомобиля.

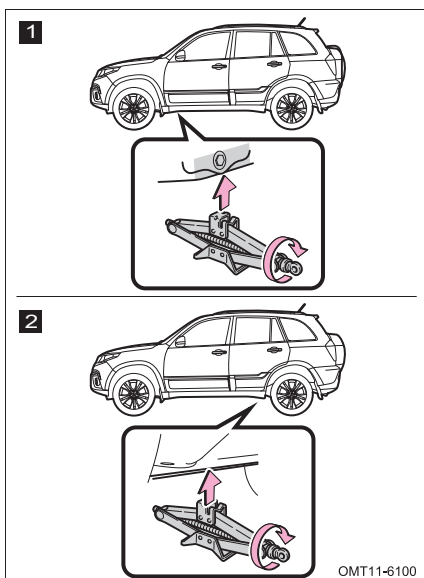

1 Передняя площадка для установки домкрата

2 Задняя площадка для установки домкрата

Вращайте ручку домкрата по часовой стрелке рукой до тех пор, пока углубление на головке домкрата не коснется опорной площадки на кузове автомобиля.

ОПАСНОСТЬ

При подъеме автомобиля домкратом всегда соблюдайте следующие меры предосторожности:

- Домкрат должен использоваться только для замены колес или установки и снятия цепей противоскольжения.
- Запрещается запускать двигатель, если автомобиль поднят домкратом.
- Домкрат должен устанавливаться только под опорной площадкой на кузове автомобиля (соответствующей колесу, которое планируется заменить). В противном случае домкрат может повредить кузов автомобиля или стать причиной травмы.
- Запрещается подкладывать под домкрат или класть на домкрат любые предметы.
- Запрещается одновременно использовать более одного домкрата.

5. Поднимайте автомобиль домкратом после того, как убедитесь, что в автомобиле нет людей.

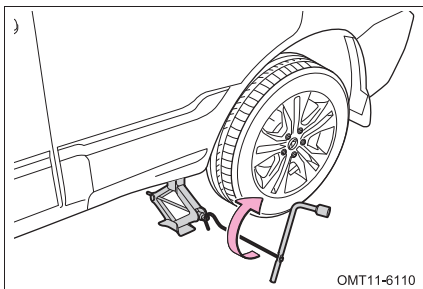

Для подъема автомобиля домкратом установите ручку домкрата на домкрат, вставьте баллонный ключ в ручку домкрата, затем вращайте этот ключ в направлении часовой стрелки. Как только головка домкрата коснется опорной площадки на кузове, и домкрат начнет поднимать автомобиль, снова проверьте правильность установки домкрата.

 ОПАСНОСТЬ

- Если автомобиль поднят домкратом, то под его кузовом запрещается располагать любую часть тела во избежание получения травмы.
- Поднимите автомобиль на высоту, достаточную для того, чтобы снять колесо.
- Максимально допустимая нагрузка на домкрат составляет 1000 кг.

6. Снимите поврежденное колесо.

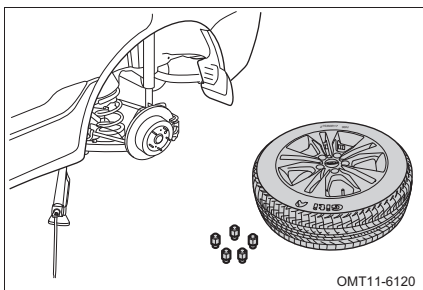

С помощью баллонного ключа отверните 5 гаек крепления колеса, вращая ключ в направлении против часовой стрелки, и снимите колесо.

Кладите снятое колесо на землю спицами диска вверх, чтобы не поцарапать его.

7. Установите запасное колесо.

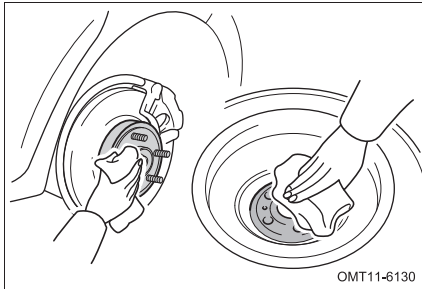

а. Перед установкой колеса удалите любые загрязнения с привалочных поверхностей. Проверьте, что привалочные поверхности ступицы и колеса находится в состоянии, обеспечивающем их хороший контакт. В противном случае колесные гайки не будут затянуты должным образом, что в итоге приведет к серьезным последствиям.

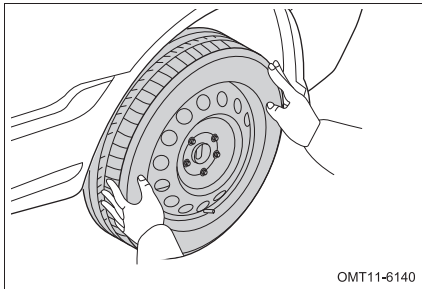

б. Установите колесо на ступицу.

 **ОСТОРОЖНО**

Для установки запасного колеса расстояние от нижней точки колеса до опорной поверхности должно быть больше, чем для снятия колеса. При необходимости измените высоту подъема автомобиля домкратом.

8. Заверните гайки крепления колеса.

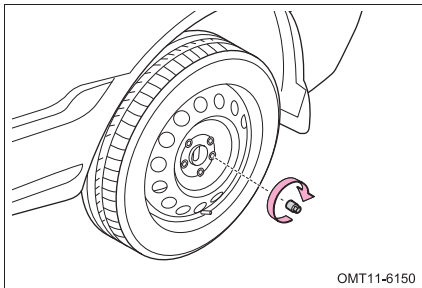

Сначала наверните 5 колесных гаек рукой, вращая их по часовой стрелке. Затем сдвиньте колесо в правильное положение и частично затяните все гайки с помощью баллонного ключа.

⚠ ОПАСНОСТЬ

Запрещается наносить смазку на резьбовую часть гаек. Если на гайке имеются следы смазки, удалите ее перед тем, как заворачивать гайку.

9. Полностью опустите автомобиль и затяните колесные гайки.

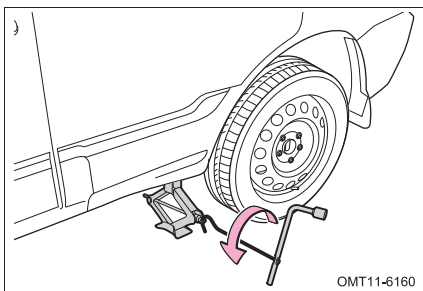

- а. Для того чтобы опустить автомобиль, вращайте баллонный ключ в направлении против часовой стрелки.

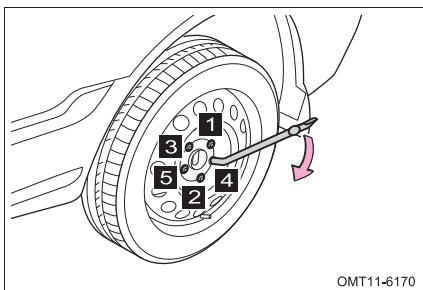

- б. Затягивайте каждую гайку с помощью баллонного ключа в последовательности, показанной на рисунке. Повторите затяжку 2 или 3 раза для полной затяжки гаек.

Для затяжки гаек крепления колеса пользуйтесь только баллонным ключом.

⚠ ОПАСНОСТЬ

- Перед опусканием автомобиля убедитесь, что вы и все окружающие люди находитесь в безопасном месте.
- Двигайтесь с небольшой скоростью к ближайшей станции технического обслуживания, чтобы затянуть гайки крепления установленного колеса моментом 110 ± 10 Н·м. В противном случае затяжка гаек может ослабнуть, что приведет к их отворачиванию и отделению колеса от ступицы. Это станет причиной серьезного дорожно-транспортного происшествия.

10. Снятие и установка декоративного колпачка.

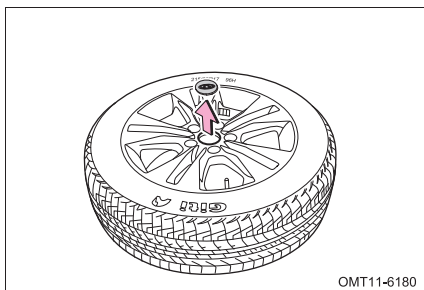

Перед тем, как убрать поврежденное колесо, снимите с центра ступицы декоративный колпачок.

 **ОСТОРОЖНО**

Снимайте декоративный колпачок с осторожностью, чтобы не повредить его.

 **ОПАСНОСТЬ**

- При установке колпачка будьте осторожны, чтобы не получить травму.
- Не устанавливайте поврежденный декоративный колпачок. При движении автомобиля он может соскочить с колеса и стать причиной происшествия.

11. Установите поврежденное колесо и верните на место крышку запасного колеса.

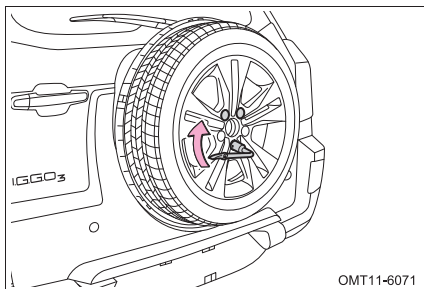

а. Установите поврежденное колесо на кронштейн для запасного колеса и закрепите его на нем тремя колесными гайками.

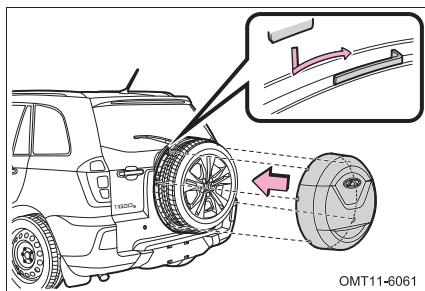

- б. Совместите углубление и лапку, как показано на рисунке, установите крышку запасного колеса и поверните ее по часовой стрелке.

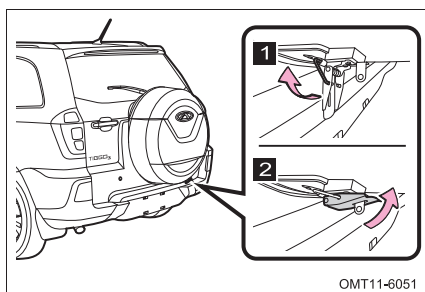

- с. Зафиксируйте защелку в нижней части крышки запасного колеса. Проверьте надежность установки крышки запасного колеса.

12. Соберите домкрат, треугольный знак аварийной остановки и весь инструмент и уложите их на место.
13. Проверьте давление воздуха в шине замененного колеса. Если давление воздуха ниже требуемого значения, то двигайтесь с небольшой скоростью к ближайшей сервисной станции, чтобы довести давление до нормы. Не забудьте установить на вентиль защитный колпачок, в противном случае грязь и влага попадут в золотник вентиля, что станет причиной утечки воздуха. Если колпачок отсутствует, то как можно скорее приобретите новый колпачок и установите его на место.

6-3. Перегрев охлаждающей жидкости двигателя

Если указатель температуры охлаждающей жидкости свидетельствует о ее перегреве, и включается сигнализатор перегрева двигателя, то это означает перегрев двигателя.

При этом вы должны действовать следующим образом:

1. Немедленно покиньте проезжую часть, остановите автомобиль в безопасном месте, включите стояночный тормоз. Переведите рычаг селектора в положение Р (Стоянка) (автомобиль с автоматической бесступенчатой коробкой передач) или переведите рычаг переключения в положение N (Нейтраль) (автомобиль с механической коробкой передач). Затем включите аварийную световую сигнализацию. Если вы использовали систему кондиционирования, выключите ее.
2. Если из расширительного бачка выливается охлаждающая жидкость или вырывается пар, немедленно выключите двигатель. Прежде чем открыть капот двигателя, подождите окончания выделения пара. Если из расширительного бачка не выливается охлаждающая жидкость или не вырывается пар, оставьте двигатель работать и проверьте, вращаются ли вентиляторы системы охлаждения.

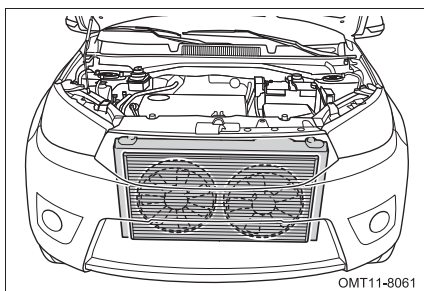

Если вентиляторы системы охлаждения не вращаются, немедленно выключите двигатель и обратитесь на сервисную станцию авторизованного дилера Chery для проверки системы охлаждения.

ОПАСНОСТЬ

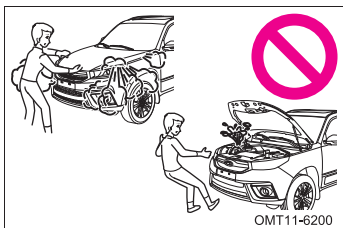

- Появление пара или утечка охлаждающей жидкости указывают на очень высокое давление в системе охлаждения. Если из моторного отсека поднимается пар, то не открывайте капот, чтобы не получить ожоги.

- Не снимайте пробку с горловины радиатора и пробку расширительного бачка, пока двигатель и радиатор остаются горячими. В противном случае вы можете получить сильные ожоги паром и горячей охлаждающей жидкостью, выходящими под высоким давлением.

3. Откройте капот, проверьте, нет ли явных признаков утечки охлаждающей жидкости из радиатора, шлангов и под автомобилем. Не является признаком неисправности вода, скапливающаяся под автомобилем при работе системы кондиционирования.

 **ОПАСНОСТЬ**

При работающем двигателе держите руки, одежду и инструмент в стороне от вентилятора системы охлаждения и приводного ремня. Вентилятор может работать даже при выключенном двигателе.

4. При обнаружении утечки охлаждающей жидкости немедленно остановите двигатель и как можно скорее обратитесь на сервисную станцию авторизованного дилера Chery для проверки и ремонта.

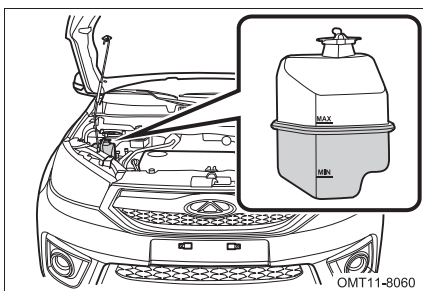

5. Если явных утечек охлаждающей жидкости нет, проверьте ее уровень в расширительном бачке. При необходимости долейте охлаждающую жидкость, чтобы довести ее уровень до нормы. Используйте только охлаждающую жидкость, рекомендованную компанией Chery.

 **ОСТОРОЖНО**

- В крайнем случае, если охлаждающей жидкости нет, можно долить воду.
- Если двигатель часто перегревается, как можно скорее обратитесь на сервисную станцию авторизованного дилера Chery для проверки и ремонта.

Глава 6. В СЛУЧАЕ НЕИСПРАВНОСТИ

6-4. Замена предохранителей

Предохранители служат для защиты электрических цепей и устройств от перегрузки. Если не работает какое-либо электрическое оборудование, то, скорее всего, перегорел соответствующий предохранитель. В этом случае проверьте и при необходимости замените предохранитель.

1. Выключите все потребители электроэнергии и зажигание.
2. Извлеките подозреваемый предохранитель (для предохранителя типа А воспользуйтесь пинцетом).
3. Проверьте исправность предохранителя. Если вы не уверены, исправен ли предохранитель, замените его на заведомо исправный.

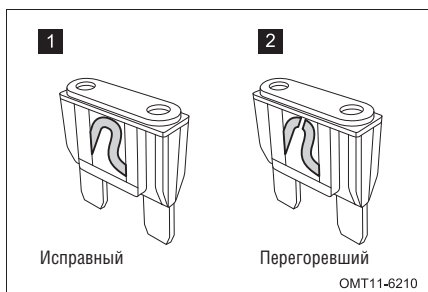

Тип А

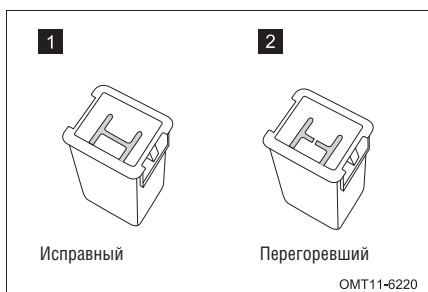

Тип В

4. Для замены нужно использовать предохранитель того же номинала, что и у прежнего предохранителя. Номинал предохранителя указан на самом предохранителе или на крышке блока предохранителей. В блоке предохранителей и реле в моторном отсеке и блоке предохранителей и реле в панели управления имеется несколько запасных предохранителей для использования в экстренных случаях.

Узнать расположение предохранителя и реле можно в разделе «Блок предохранителей и реле в моторном отсеке», «Блок предохранителей и реле вентиляторов системы охлаждения двигателя» (только для автомобилей модели 2.0 L CVT) и разделе «Блок предохранителей и реле в панели управления» главы 8.

Если запасной предохранитель отсутствует, то при крайней необходимости вы можете использовать предохранитель такого же номинала от второстепенного потребителя электроэнергии (например, радиоприемника или прикуривателя). Лучше всего приобрести набор запасных предохранителей и хранить его в автомобиле.

 **ОСТОРОЖНО**

- Перед заменой любого предохранителя следует выключить зажигание и все потребители электроэнергии.
- Запрещается использовать предохранители более высокого номинала. Это приводит к перегрузке электрооборудования. Если предохранитель правильного номинала перегорает, это указывает на проблемы в соответствующей цепи. В этом случае автомобиль необходимо как можно скорее доставить на сервисную станцию официального дилера Chery для проверки или ремонта.
- Запрещается даже временно заменять перегоревший предохранитель проволокой. В противном случае возможно серьезное повреждение электрооборудования или возгорание.
- Запрещается изменять конструкцию предохранителей или блоков предохранителей.

Меры предосторожности при буксировке

При любом способе буксировки используйте страховочную цепь и выполняйте требования местного законодательства. Буксировка с опорой всех колес на дорогу допускается только при исправности ходовой части. При ее повреждении следует применять подкатную тележку.

Правильный способ буксировки

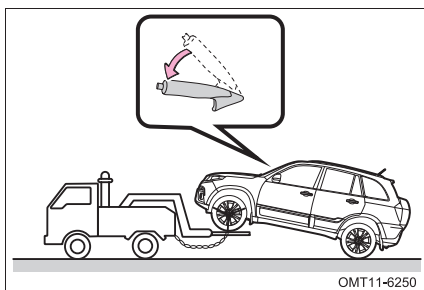

- Буксировка с вывешиванием передних колес

ОСТОРОЖНО

- После вывешивания колес их следует закрепить страховочной цепью или аналогичным средством.
- Перед началом буксировки выключите стояночный тормоз.
- Обеспечьте достаточное расстояние между кузовом (рядом с не вывешенными колесами) и опорной поверхностью. В противном случае бампер и днище буксируемого автомобиля будут повреждены во время буксировки.

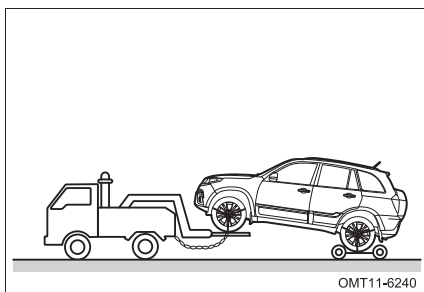

- Буксировка с вывешиванием передних колес автомобиля и установкой задних колес на подкатную тележку

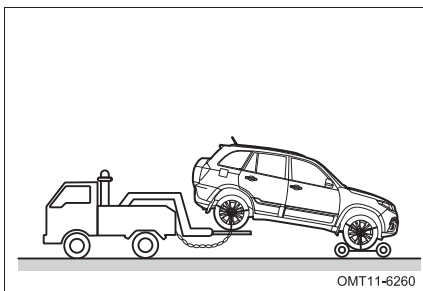

- Буксировка с вывешиванием задних колес автомобиля и установкой передних колес на подкатную тележку.

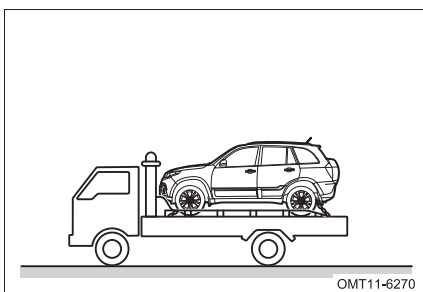

- Перевозка с полной погрузкой на эвакуатор

■ Неправильный способ буксировки

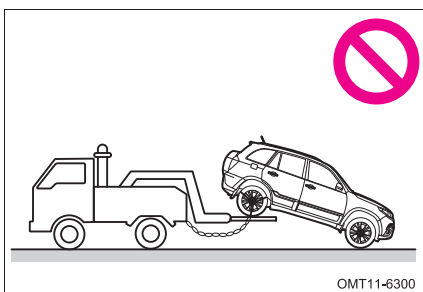

- Буксировка вывешиванием задних колес при опоре передних колес на дорогу

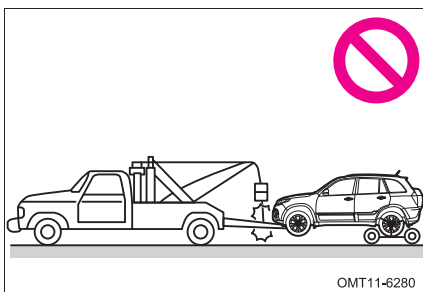

- Буксировка эвакуатором с тросовым подъемником за переднюю часть автомобиля

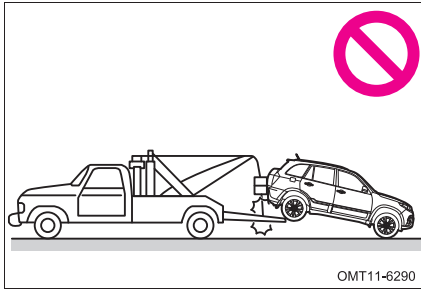

- Буксировка эвакуатором с тросовым подъемником за заднюю часть автомобиля при опоре передних колес на дорогу

ОСТОРОЖНО

Запрещается буксировка эвакуатором с тросовым подъемником: как за переднюю, так и за заднюю часть автомобиля. Это приведет к повреждению кузова.

Буксировка неисправного автомобиля

При невозможности вызова эвакуатора ваш автомобиль можно некоторое время буксировать с помощью троса, цепи или жесткой сцепки, которые крепятся к буксирной проушине. Будьте очень осторожны при таком способе буксировки. Такой способ буксировки допускается лишь на дорогах с твердым покрытием при низкой скорости движения и на небольшое расстояние. В этом случае водитель должен находиться в буксируемом автомобиле и управлять рулевым колесом и педалью тормоза.

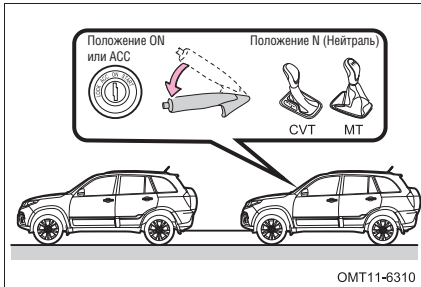

Перед буксировкой выключатель (замок) зажигания следует перевести в положение ON или ACC, рычаг коробки передач перевести в положение N (Нейтраль), выключить стояночный тормоз и включить аварийную световую сигнализацию.

 ОСТОРОЖНО

- Перед буксировкой на тросе убедитесь в исправности колес, подвесок, трансмиссии, рулевого управления и тормозной системы буксируемого автомобиля.
- Надежно закрепите трос, цепь или жесткую сцепку в буксирной проушине.
- По возможности старайтесь сохранять прямолинейное движение. Во избежание повреждения автомобиля не буксируйте его со смещением в сторону.
- При неработающем двигателе вакуумный усилитель тормозной системы и усилитель рулевого управления не функционируют. Поэтому управлять рулевым колесом и тормозить будет намного труднее. При буксировке соблюдайте повышенную осторожность.
- Если буксируемый автомобиль двигается с трудом, не продолжайте буксировку во избежание дополнительного повреждения автомобиля. Обратитесь за помощью на сервисную станцию официального дилера Chery или в компанию, специализирующуюся на эвакуации автомобилей.

 ОПАСНОСТЬ

- При буксировке автомобиля избегайте резкого трогания с места или непредсказуемых маневров, которые могут привести к избыточной нагрузке на буксирную проушину, трос, цепь или жесткую сцепку. Буксирная проушина, трос, цепь или жесткая сцепка могут разрушиться, став причиной тяжелых травм или повреждений.
- Во избежание травм все люди, кроме водителя, не должны оставаться в буксируемом автомобиле.

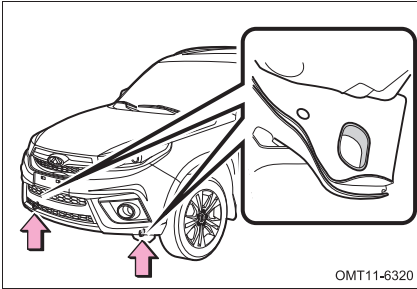
Буксирная проушина

Передние буксирные проушины находятся с обеих сторон передней части автомобиля.

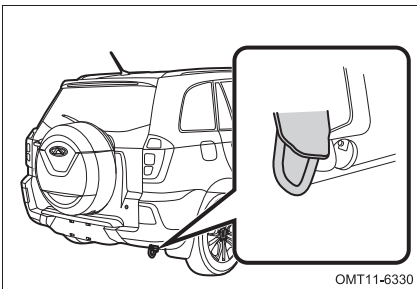

Задняя буксирная проушина находится с правой стороны задней части автомобиля.

6-6. Снятие и установка аккумуляторной батареи

При снятии и установке аккумуляторной батареи следует выполнить следующие действия:

1. Выключите все потребители электроэнергии и зажигание.
2. Откройте капот.

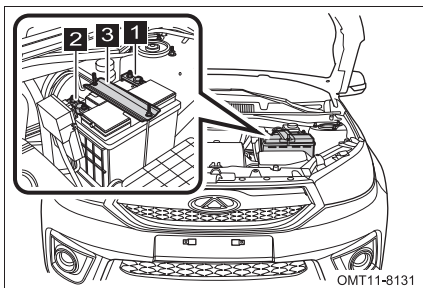

3. Отсоедините «отрицательный» (-) провод аккумуляторной батареи **1**.
4. Отсоедините «положительный» (+) провод аккумуляторной батареи **2**.
5. Снимите прижимную планку **3** и снимите аккумуляторную батарею.

ОПАСНОСТЬ

Будьте осторожны, не касайтесь металлическим инструментом одновременно обоих выводов аккумуляторной батареи и не допускайте касания «положительным» (+) выводом металлических деталей автомобиля.

6. Параметры новой аккумуляторной батареи должны соответствовать параметрам заменяемой батареи. Установку аккумуляторной батареи на место проводите в последовательности, обратной снятию.

Защита окружающей среды

Аккумуляторная батарея содержит серную кислоту и свинец, поэтому запрещается выбрасывать ее в контейнеры для бытового мусора. Пожалуйста, утилизируйте аккумуляторную батарею в соответствии с местным законодательством или отвезите ее на специализированный приемный пункт.

**ОПАСНОСТЬ**

- Не наклоняйте аккумуляторную батарею. Электролит аккумуляторной батареи является сильным коррозионно-активным веществом. При обращении с аккумуляторной батареей надевайте защитные очки и перчатки.
- Избегайте попадания электролита на кожу и одежду. Если электролит попал на открытые участки тела или одежду, нейтрализуйте его с помощью щелочной воды (мыла), а затем промойте их чистой водой. При необходимости немедленно обратитесь за медицинской помощью.
- Храните аккумуляторную батарею в месте, недоступном для детей.
- Не курите возле аккумуляторной батареи, не пользуйтесь спичками или зажигалками, не подносите открытое пламя.

Простые проверки

Если двигатель не запускается, убедитесь, что вы выполнили рекомендованную процедуру запуска, описанную в разделе «Нормальный запуск двигателя» главы 4, и проверьте, достаточно ли топлива в баке.

■ Коленчатый вал двигателя не вращается или вращается с низкой частотой

1. Убедитесь, что клеммы на выводах аккумуляторной батареи чистые и закреплены должным образом.
2. Если клеммы на выводах аккумуляторной батареи в порядке, то включите освещение салона. Если плафоны освещения салона тусклые или гаснут при включении стартера, то аккумуляторная батарея разряжена. В этом случае можно запустить двигатель с помощью аккумуляторной батареи другого автомобиля. Если лампы плафонов освещения салона светятся нормально, но двигатель не запускается, то это признак возможной неисправности системы запуска. В этом случае автомобиль необходимо как можно скорее доставить на сервисную станцию официального дилера Chery для проверки или ремонта.

■ Коленчатый вал двигателя вращается с нормальной частотой, но двигатель не запускается.

1. Поверните замок зажигания в положение LOCK или ACC и повторите попытку запуска двигателя.
2. Если двигатель не запускается, то свечи зажигания могут быть залиты бензином из-за повторных попыток запуска. Обратитесь к процедуре, приведенной в разделе «Запуск двигателя при попадании бензина на свечи зажигания» этой главы.
3. Если и после этого двигатель не запускается, это может быть следствием неисправности системы иммобилайзера. В этом случае автомобиль необходимо как можно скорее доставить на сервисную станцию официального дилера Chery для проверки или ремонта.

Запуск двигателя при попадании бензина на свечи зажигания

Если двигатель не запускается, то свечи зажигания могут быть залиты бензином из-за повторных попыток запуска.

В этом случае переведите замок зажигания в положение START при полностью нажатой педали акселератора. Удерживайте ключ в замке зажигания и педаль акселератора в этих положениях в течение 15 секунд, а затем отпустите. После этого попытайтесь запустить двигатель, не нажимая педаль акселератора. Если двигатель не начинает работать после 15 секунд проворачивания коленчатого вала стартером, отпустите ключ в замке зажигания, подождите несколько секунд и повторите попытку.

Если и после повторной попытки двигатель не запускается, то как можно скорее обратитесь на сервисную станцию официального дилера Chery для проверки или ремонта.

**ОСТОРОЖНО**

Если двигатель запускается с трудом или часто глохнет, то как можно скорее обратитесь на сервисную станцию официального дилера Chery для проверки или ремонта.

Во избежание получения тяжелых травм и повреждения автомобиля в результате неправильных действий, если вы не уверены в способности самостоятельно выполнить данную процедуру, то компания Chery рекомендует обратиться за помощью к квалифицированному механику или службе эвакуации.

 **ОПАСНОСТЬ**

- Аккумуляторные батареи содержат опасную и коррозионно-активную серную кислоту. При запуске двигателя от дополнительной аккумуляторной батареи надевайте защитные очки и перчатки во избежание попадания пролившейся кислоты на кожу, одежду или автомобиль.
- При попадании аккумуляторной кислоты на кожу или в глаза их следует сразу же промыть большим количеством чистой воды и немедленно обратиться за медицинской помощью. При возможности до прибытия в медицинское учреждение непрерывно прикладывайте губку, пропитанную чистой водой, или чистую повязку.
- Следует использовать специально предназначенные для этого удлинительные провода.
- Храните аккумуляторную батарею в месте, недоступном для детей.
- Не курите возле аккумуляторной батареи, не пользуйтесь спичками или зажигалками, не подносите открытое пламя.
- Не приближайтесь к аккумуляторной батарее при запуске двигателя.

 **ОСТОРОЖНО**

Напряжение дополнительной аккумуляторной батареи должно составлять 12 В. Не приступайте к запуску двигателя от дополнительной аккумуляторной батареи, пока не убедитесь в том, что ее напряжение соответствует норме. Убедитесь в том, что удлинительные кабели не касаются вращающихся деталей в моторных отсеках обоих автомобилей.

Процедура запуска двигателя от аккумуляторной батареи другого автомобиля

1. Выключите все ненужное электрооборудование. Если используется дополнительная аккумуляторная батарея другого автомобиля, убедитесь в том, что автомобили не касаются друг друга.

ОСТОРОЖНО

Если двигатель автомобиля с дополнительной батареей не работает, запустите его и дайте поработать в течение нескольких минут. При этом слегка нажимайте педаль акселератора.

2. Подключайте кабели в указанной ниже последовательности.

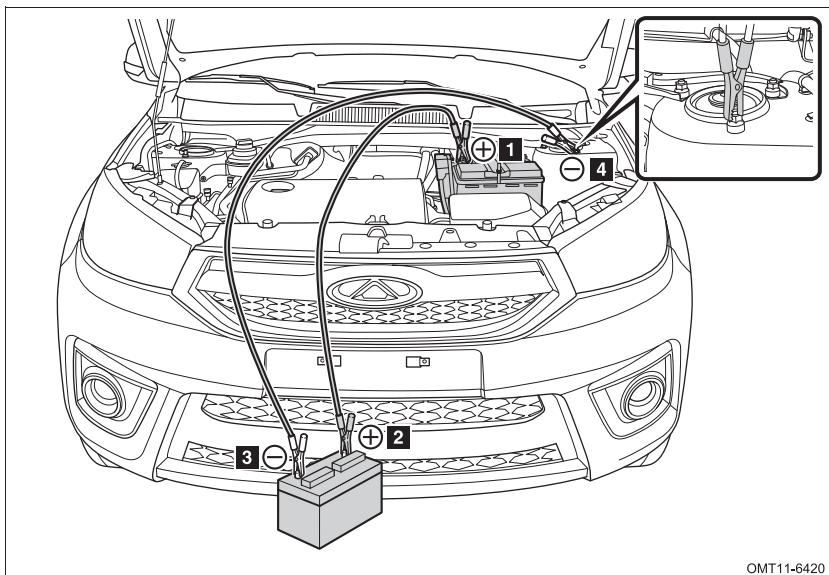

OMT11-6420

- 1 Подключите зажим «положительного» (красного) удлинительного кабеля к «положительному» (+) выводу разряженной аккумуляторной батареи.
- 2 Подключите другой зажим «положительного» (красного) удлинительного кабеля к «положительному» (+) выводу дополнительной аккумуляторной батареи.
- 3 Подключите зажим «отрицательного» (черного) удлинительного кабеля к «отрицательному» (-) выводу дополнительной аккумуляторной батареи.

4. Подключите другой зажим «отрицательного» (-) (черного) удлинительного кабеля к «отрицательному» (-) выводу разряженной аккумуляторной батареи или массивной неокрашенной металлической детали автомобиля с разряженной аккумуляторной батареей.

 **ОСТОРОЖНО**

- Не наклоняйте аккумуляторную батарею при подключении кабелей.
- Не допускайте контакта зажимов удлинительных проводов друг с другом или другими металлическими деталями автомобиля.
- Не подключайте удлинительный кабель к деталям, которые вращаются при пуске двигателя, или рядом с этими деталями.

3. Запустите двигатель обычным образом. После запуска двигателя слегка нажмите педаль акселератора и дайте ему поработать несколько минут.

 **ОПАСНОСТЬ**

Не прикасайтесь к аккумуляторной батарее при запуске двигателя.

4. Отсоедините удлинительные кабели в последовательности, обратной подключению (сначала «отрицательный» (-) кабель, а затем «положительный» (+) кабель).

Если причина разрядки аккумуляторной батареи вашего автомобиля не ясна, как можно скорее обратитесь на сервисную станцию официального дилера Chery для проверки или ремонта.

При неудачной первой попытке запуска двигателя убедитесь, что контакты зажимов на удлинительных кабелях надежные, и повторите попытку запуска двигателя обычным способом. Если повторная попытка запуска также закончилась неудачно, обратитесь за помощью на сервисную станцию официального дилера Chery.

- 7-1. Обслуживание
автомобиля 288
 - Организация технического
обслуживания 288
 - Перечень работ по ремонту
и техобслуживанию 288
 - Запрос на проведение
обслуживания 288

- 7-2. Если вам нужна помощь 289
 - Удовлетворенность
обслуживанием 289
 - Услуги, предоставляемые
сервисной станцией
официального
дилера Chery 289

- 7-3. Отдел послепродажного
обслуживания Chery
International 290
 - Способ обращения
в компанию Chery 290
 - Информация,
предоставляемая
при обращении
в компанию Chery 291

Организация технического обслуживания

При обращении за выполнением технического обслуживания вам нужно иметь при себе соответствующие документы. Не все работы, которые должны быть выполнены, могут покрываться гарантией. Обсудите дополнительные расходы с консультантом по обслуживанию. Ведите журнал технического обслуживания автомобиля. Зачастую это помогает решить возникшую проблему.

Перечень работ по ремонту и техобслуживанию

Подготовьте письменный перечень неисправностей автомобиля или конкретных работ, которые следует выполнить. Если произошло дорожно-транспортное происшествие или выполнена работа, которая не зафиксирована в журнале технического обслуживания, всегда сообщайте об этом консультанту по обслуживанию.

Запрос на проведение обслуживания

Перечислите позиции, которые должны быть выполнены к концу дня, обсудите ситуацию с консультантом по обслуживанию и перечислите позиции в порядке очереди.

Удовлетворенность обслуживанием

Компания Chery и ее официальные дилеры обязуются предоставлять клиентам высококачественные изделия и услуги. Для нас очень важна удовлетворенность клиентов нашими автомобилями. При возникновении проблем при техническом обслуживании рекомендуем вам предпринять следующие действия:

- Обсудить проблему с консультантом по обслуживанию вашей сервисной станции официального дилера Chery. Персонал сервисной станции официального дилера обладает профессиональными знаниями для быстрого устранения возникших проблем.
- Если решить проблему не удастся, то обратитесь к руководителю отдела технического обслуживания. Он может обеспечить наилучшее решение проблемы.
- Если сервисная станция не может решить проблему, то обращайтесь в Отдел послепродажного обслуживания «АО ЧЕРИ АВТОМОБИЛИ РУС».

Услуги, предоставляемые сервисной станцией официального дилера Chery

Только оригинальные запасные части и материалы (ОЕМ) могут обеспечить заявленный срок службы вашего автомобиля. Только компания Chery Automobile Co., Ltd. поставяет запасные части сервисным станциям официальных дилеров Chery во всем мире. Поэтому используйте только оригинальные запасные части от сервисных станций официальных дилеров Chery.

Авторизованные дилеры Chery являются профессионалами технического обслуживания, и только они официально уполномочены компанией Chery Automobile Co., Ltd. При обращении на станции технического обслуживания авторизованных дилеров для проведения соответствующих работ помните, что на них работают механики, прошедшие обучение в компании Chery Automobile Co., Ltd., и они располагают оригинальными запасными деталями для обеспечения наилучшего проведения работ.

Способ обращения в компанию Chery

Горячая линия 8 (800) 555-999-8

- Форма обратной связи на сайте www.chery.ru

Информация, предоставляемая при обращении в компанию Chery

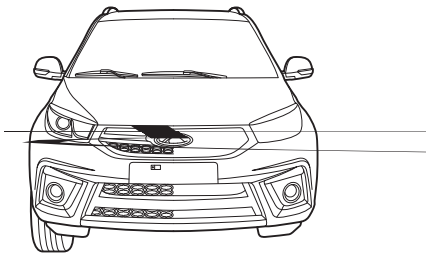

8-1. Техническое обслуживание .. 294	
График технического обслуживания	294
8-2. Операции, выполняемые самостоятельно	296
Моторный отсек:	
общий вид	298
Блок предохранителей и реле в моторном отсеке	299
Блок предохранителей и реле вентиляторов системы охлаждения двигателя (только для автомобилей модели 2.0 L CVT)	301
Блок предохранителей и реле в передней панели	303
Проверка уровня моторного масла	305
Проверка уровня рабочей жидкости в коробке передач (автомобиль с автоматической бесступенчатой коробкой передач)	307
Проверка уровня тормозной жидкости	307
Проверка уровня охлаждающей жидкости	308
Проверка уровня рабочей жидкости усилителя рулевого управления	309
Проверка радиатора и конденсера кондиционера	310
Проверка натяжения приводного ремня	310
Проверка давления воздуха в шинах	311
Проверка шин	312
Перестановка колес	313
Проверка аккумуляторной батареи	314
Проверка предохранителей	314
Добавление жидкости в бачок омывателя	316
Проверка щеток очистителей стекол	316
Замена щеток очистителей стекол	317
Проверка и замена фильтра системы вентиляции салона	319
Замена ламп	321
Ручная регулировка ближнего и дальнего света фар	328

8-1. Техническое обслуживание

График технического обслуживания

Необходимость проведения технического обслуживания определяется по показаниям одометра или времени, прошедшем с момента предыдущего обслуживания, в зависимости от того, что наступает первым. Интервал для проведения технического обслуживания по каждой позиции указан в графике технического обслуживания.

ОСТОРОЖНО

Отказ от выполнения необходимых операций в соответствии с графиком технического обслуживания приведет к выходу автомобиля из строя.

■ Ежедневное обслуживание

- Проверьте исправность наружных и внутренних приборов освещения и сигнализации. Замените все тусклые или перегоревшие лампы.
- Проверьте чистоту рассеивателей всех приборов освещения и сигнализации.

■ Перед каждой поездкой

- Проверьте уровень моторного масла через 5 минут после выключения полностью прогретого двигателя. Для обеспечения точности результата проверку уровня моторного масла следует проводить, когда автомобиль находится на горизонтальной площадке. Долейте моторное масло, если его уровень ниже отметки MIN.

■ Ежемесячная проверка

- Проверьте аккумуляторную батарею. При необходимости очистите и затяните клеммы проводов аккумуляторной батареи.
- Проверьте уровни охлаждающей жидкости, рабочей жидкости усилителя рулевого управления (для некоторых вариантов исполнения автомобиля), тормозной жидкости и жидкости в бачке омывателя и долейте при необходимости.
- Проверьте исправность всего электрооборудования.

■ **Ежеквартальная проверка**

- Проверьте выпускную систему.
- Проверьте тормозные магистрали и шланги.
- Проверьте детали подвески.
- Проверьте уровень охлаждающей жидкости двигателя, шланги и хомуты системы охлаждения.

■ **После движения по песку, размокшим грунтовым дорогам или вброд**

- Проверьте шасси.
- Проверьте фрикционные накладки тормозных колодок и тормозные диски.
- Проверьте тормозные магистрали и шланги.
- Проверьте, нет ли утечки масла из коробки передач.
- Проверьте рулевые тяги и шарниры.
- Проверьте воздухоочиститель.

8-2. Операции, выполняемые самостоятельно

Если вы выполняете техническое обслуживание своего автомобиля самостоятельно, в точности выполняйте операции, указанные в данном разделе.

В нем приведены простые инструкции только для тех пунктов технического обслуживания, которые могут быть выполнены владельцем. Тем не менее, многие операции следует доверить квалифицированному механику, располагающему специальным инструментом.

Особую осторожность следует проявлять при возможности нанесения случайного вреда при проведении технического обслуживания. Ниже приведены некоторые меры предосторожности, которые следует выполнять неукоснительно.



ОПАСНОСТЬ

- При работающем двигателе держите руки, одежду и инструмент в стороне от вентилятора системы охлаждения и приводных ремней.
- Сразу же после поездки двигатель, радиатор, выпускной коллектор и крышка головки блока цилиндров имеют очень высокую температуру, поэтому не прикасайтесь к ним. Вентилятор системы охлаждения может включиться автоматически.
- Если двигатель очень горячий, не открывайте крышку расширительного бачка и крышку горловины радиатора системы охлаждения, чтобы не получить ожоги.
- Не курите рядом с заливной горловиной топливного бака или аккумуляторной батареи, поскольку искры или открытое пламя могут привести к возгоранию.
- Аккумуляторная батарея содержит опасную и коррозионно-активную серную кислоту. При работе в моторном отсеке или под автомобилем пользуйтесь защитными очками, чтобы исключить попадание жидкостей в глаза.

 **ОСТОРОЖНО**

- Доливайте охлаждающую жидкость, рабочую жидкость усилителя рулевого управления, тормозную жидкость и жидкость в бачок омывателя строго до установленного уровня. Если какая-либо жидкость попала на кузов, немедленно вытрите ее влажной тряпкой, чтобы исключить повреждения окрашенной поверхности.
- Не заливайте моторное масло выше отметки максимума, в противном случае двигатель может выйти из строя.
- Запрещается эксплуатация автомобиля без фильтрующего элемента воздухоочистителя, что приводит к интенсивному износу двигателя.
- Перед закрытием капота проверьте, не осталось ли что-нибудь лишнее в моторном отсеке, например, инструмент, ветошь и т.д.

Моторный отсек: общий вид

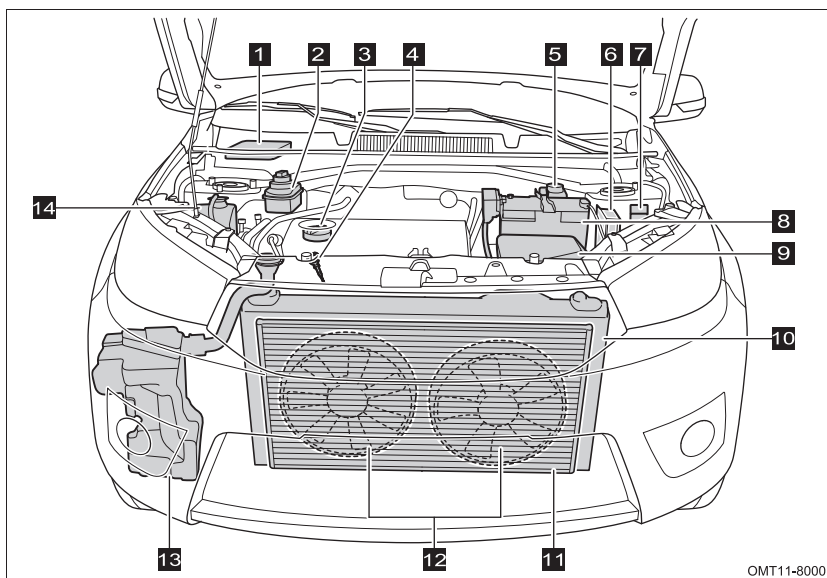

OMT11-8000

- | | |
|---|--|
| <p>1 Блок предохранителей и реле в моторном отсеке</p> <p>2 Бачок для рабочей жидкости усилителя рулевого управления</p> <p>3 Крышка маслозаливной горловины двигателя</p> <p>4 Масляный щуп двигателя</p> <p>5 Бачок для тормозной жидкости</p> <p>6 Блок управления коробкой передач (TCU) (для автомобиля с CVT)</p> <p>7 Блок предохранителей и реле вентиляторов системы охлаждения двигателя (только для автомобилей модели 2.0 L CVT)</p> | <p>8 Аккумуляторная батарея и блок силовых предохранителей</p> <p>9 Воздухоочиститель</p> <p>10 Радиатор</p> <p>11 Конденсер</p> <p>12 Вентилятор системы охлаждения двигателя</p> <p>13 Бачок жидкости омывателей стекол</p> <p>14 Расширительный бачок системы охлаждения двигателя</p> |
|---|--|

Блок предохранителей и реле в моторном отсеке

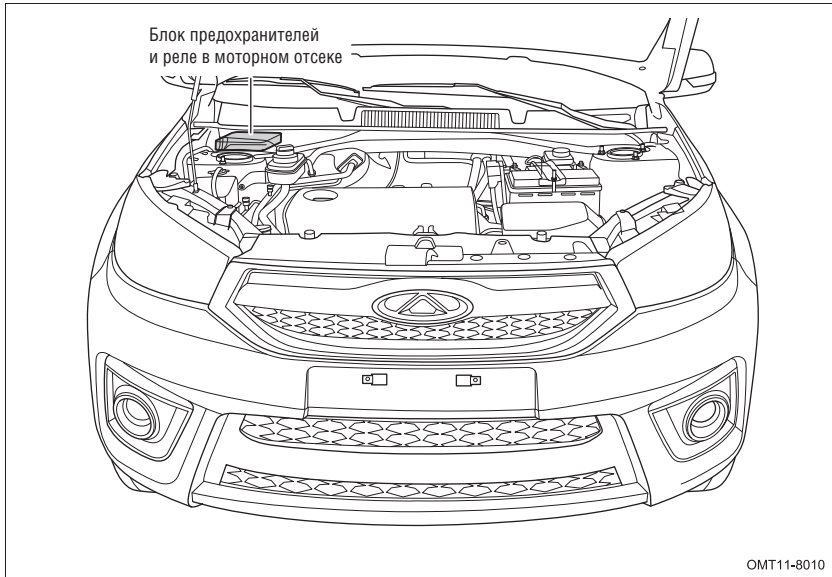

■ **Расположение предохранителей и реле в блоке предохранителей и реле в моторном отсеке**

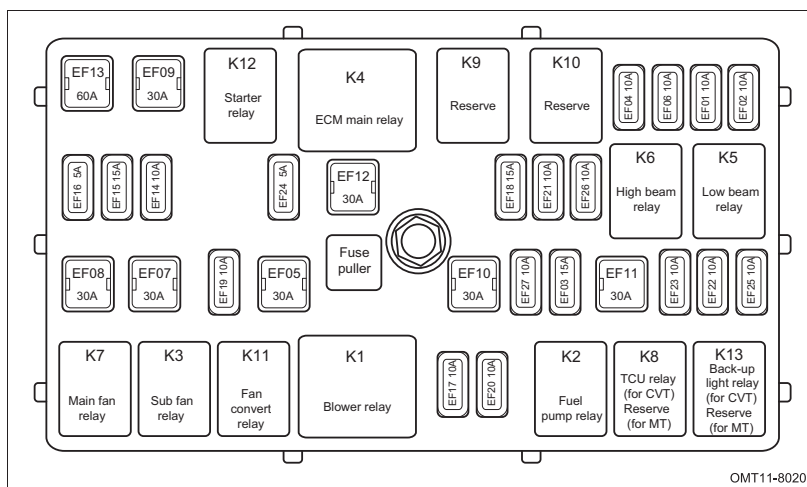

■ **Описание блока предохранителей в моторном отсеке**

№ п.п.	Описание	№ п.п.	Описание	№ п.п.	Описание
EF01	Левая фара ближнего света	EF10	Блок управления коробкой передач (TCU) (для автомобиля с CVT) Резерв (для автомобиля с механической коробкой передач)	EF19	Обмотка реле вентилятора
EF02	Правая фара ближнего света	EF11	Резервный	EF20	Левые габаритные фонари
EF03	Топливный насос	EF12	Главное реле блока управления	EF21	Резервный
EF04	Левая фара дальнего света	EF13	BCM	EF22	Управление двигателем
EF05	Реле вентилятора	EF14	Фонарь заднего хода	EF23	Выключатель стоп-сигналов
EF06	Правая фара дальнего света	EF15	Блок управления коробкой передач (TCU) (для автомобиля с CVT) Резерв (для автомобиля с механической коробкой передач)	EF24	Обмотка главного реле блока управления
EF07	Дополнительный вентилятор	EF16	Генератор	EF25	Кислородный датчик
EF08	Основной вентилятор	EF17	Правые габаритные фонари/ фонари освещения регистрационного знака	EF26	Катушка зажигания
EF09	Стартер	EF18	Резервный	EF27	ECM

Блок предохранителей и реле вентиляторов системы охлаждения двигателя (только для автомобилей модели 2.0 L CVT)

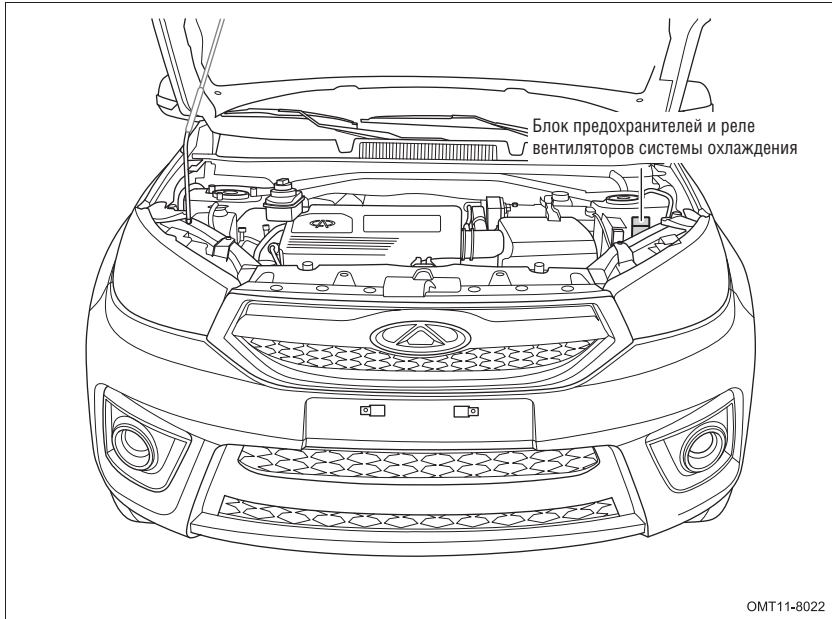

■ **Расположение предохранителей и реле в блоке предохранителей и реле вентиляторов системы охлаждения двигателя**

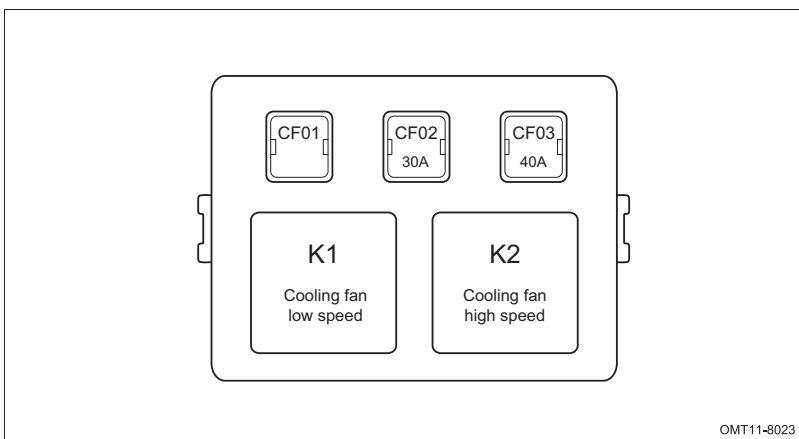

■ **Описание предохранителей вентиляторов системы охлаждения двигателя**

№ п.п.	Описание	№ п.п.	Описание	№ п.п.	Описание
CF01	Резервный	CF02	Вентилятор системы охлаждения двигателя (низкая скорость)	CF03	Вентилятор системы охлаждения двигателя (высокая скорость)

Блок предохранителей и реле в передней панели

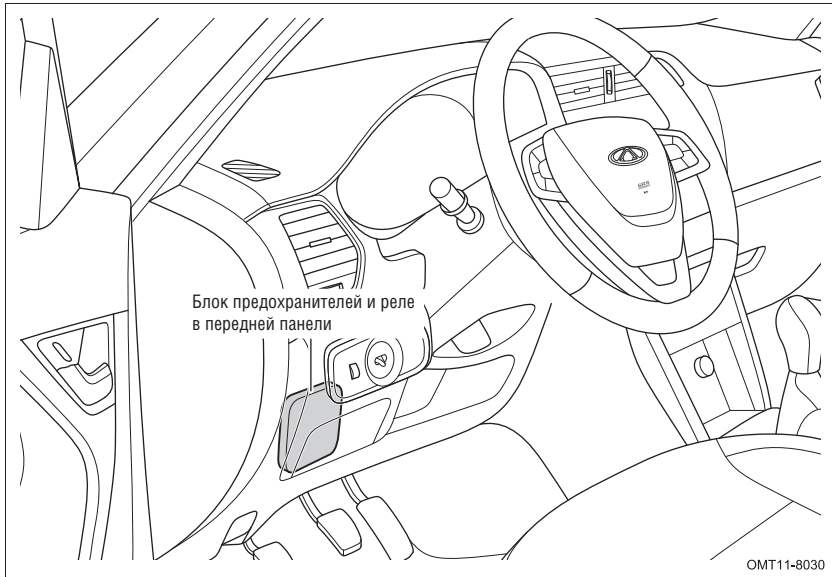

Расположение предохранителей и реле в блоке предохранителей и реле в панели управления

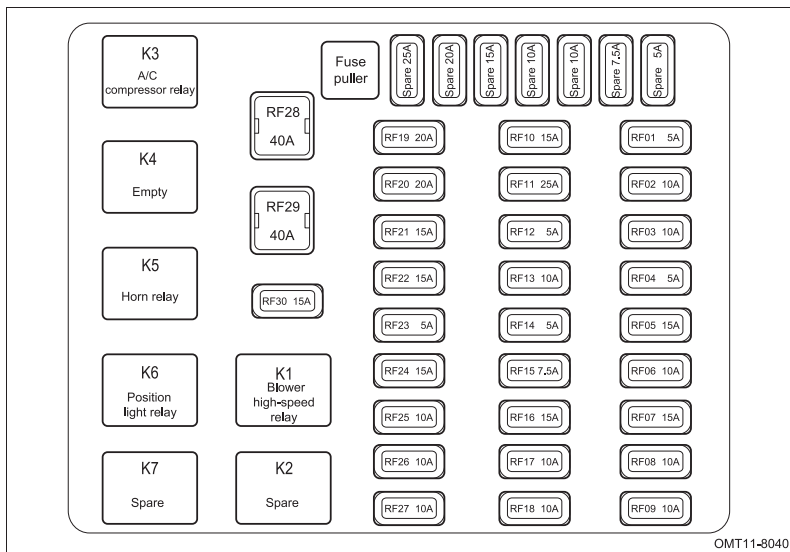

Описание блока плавких предохранителей в панели управления

№ п.п.	Описание	№ п.п.	Описание	№ п.п.	Описание
RF01	Регулятор яркости подсветки панели приборов	RF11	Очиститель и омыватель ветрового стекла	RF21	Датчик напоминания о ключе, оставленном в замке зажигания
RF02	Датчик скорости движения автомобиля (для автомобиля с механической коробкой передач)	RF12	Обмотки реле компрессора кондиционера/топливного насоса/фар ближнего света/фар дальнего света	RF22	Резервный
RF03	Система ABS	RF13	Система подушек безопасности (SRS)	RF23	Датчики вентиляционного люка (для некоторых вариантов исполнения автомобиля)
RF04	Панель управления системой кондиционирования воздуха	RF14	Аудиосистема	RF24	Реле звукового сигнала
RF05	Прикуриватель	RF15	Переключатель регулировки положения наружных зеркал заднего вида	RF25	Панель управления системой кондиционирования воздуха
RF06	Панель приборов	RF16	Обогрев сидений (для некоторых вариантов исполнения автомобиля)	RF26	Система иммобилайзера
RF07	Аудиосистема	RF17	Блок управления коробкой передач (TCU)/ЕСМ/система иммобилайзера	RF27	Обогреватель наружных зеркал заднего вида (для некоторых вариантов исполнения автомобиля)
RF08	Диагностический разъем	RF18	BCM	RF28	Замок зажигания AM2
RF09	Панель приборов	RF19	Реле компрессора системы кондиционирования воздуха	RF29	Замок зажигания AM1
RF10	Очиститель и омыватель заднего стекла	RF20	Вентиляционный люк (для некоторых вариантов исполнения автомобиля)	RF30	Электрическая розетка

Проверка уровня моторного масла

Проверяйте уровень моторного масла с помощью щупа на полностью прогретом и неработающем двигателе.

1. После прогрева двигателя остановите автомобиль на горизонтальной площадке. Подождите примерно 5 минут после остановки двигателя.

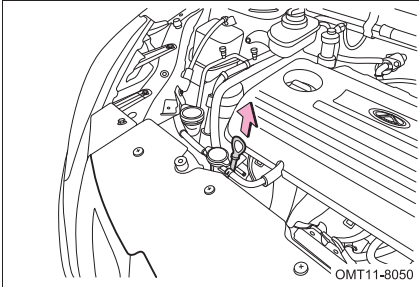

2. Откройте капот, извлеките масляный щуп и протрите его чистой тканью.

ОСТОРОЖНО

Подставьте ткань под конец щупа, чтобы масло не капало на двигатель или кузов автомобиля.

3. Снова вставьте щуп на место до упора.
4. Затем снова извлеките щуп и проверьте уровень моторного масла.

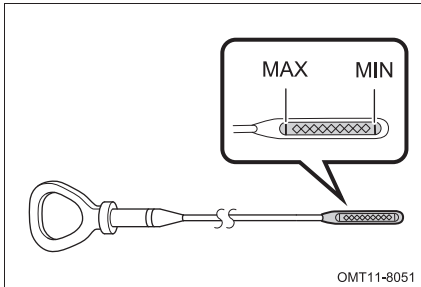

Если уровень масла выше метки MAX, слейте избыток масла.

Если уровень масла между отметками MIN и MAX, то уровень масла в норме.

Если уровень масла находится на метке MIN или ниже нее, следует долить масло.

ОПАСНОСТЬ

Будьте осторожны, чтобы не коснуться горячего выпускного коллектора.

 **ОСТОРОЖНО**

- Будьте осторожны, чтобы масло не попало на компоненты автомобиля.
- Не проверяйте уровень масла сразу же после прогрева двигателя, подождите, пока масло стечет в поддон картера.

■ Добавление моторного масла

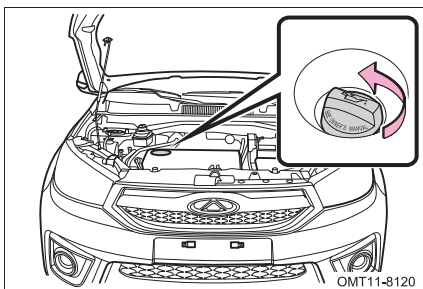

1. Поверните пробку маслозаливной горловины против часовой стрелки и снимите ее.

2. Долейте необходимое количество моторного масла с помощью воронки и проверьте уровень с помощью щупа.
3. Если уровень моторного масла находится в допустимых пределах, поверните пробку заливной горловины в направлении часовой стрелки и затяните ее.

 **ОСТОРОЖНО**

- Не заливайте моторное масло выше отметки максимума, в противном случае двигатель может выйти из строя.
- Используйте только моторное масло, рекомендованное компанией Chery. Информация о типе и количестве заливаемого моторного масла приведена в разделе «Система смазки» главы 9.
- Масляный фильтр меняется одновременно с заменой моторного масла.



Защита окружающей среды

Запрещается использовать систему сбора бытового мусора, канализацию или землю для утилизации отработанного моторного масла и масляного фильтра, поскольку это приводит к серьезному загрязнению окружающей среды. Их следует утилизировать в соответствии с местным природоохранным законодательством.

Проверка уровня рабочей жидкости в коробке передач (автомобиль с автоматической бесступенчатой коробкой передач)

Контроль, добавление и замена трансмиссионного масла должны выполняться специалистами сервисной станции. Пожалуйста, обратитесь на сервисную станцию авторизованного дилера Chery.

Проверка уровня тормозной жидкости

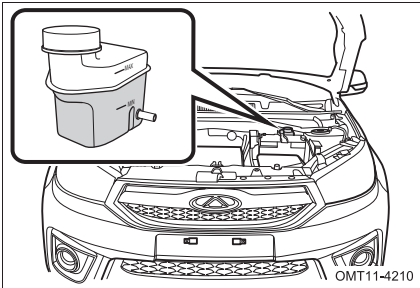

Уровень жидкости должен находиться между отметками MIN (минимум) и MAX (максимум) на корпусе бачка. Доливайте тормозную жидкость, если ее уровень достиг отметки MIN или ниже.

Регулярно проверяйте уровень тормозной жидкости. Если включился сигнализатор неисправности тормозной системы, немедленно проверьте уровень тормозной жидкости.

При обнаружении утечки тормозной жидкости немедленно обратитесь на сервисную станцию авторизованного дилера Chery для проверки и ремонта.

Используйте только тормозную жидкость, рекомендованную компанией Chery. Информация о типе и количестве заливаемой тормозной жидкости приведена в разделе «Тормозная система» главы 9.

ОПАСНОСТЬ

Избегайте попадания тормозной жидкости на кожу или в глаза. При попадании тормозной жидкости на открытые участки тела или в глаза их следует сразу же промыть большим количеством чистой воды. При необходимости немедленно обратитесь за медицинской помощью.

 **ОСТОРОЖНО**

- При попадании тормозной жидкости на окрашенные поверхности кузова ее следует удалить влажной губкой или смыть водой, чтобы не допустить коррозии деталей или повреждения окрашенных поверхностей кузова.
- Поскольку тормозная жидкость обладает высокой гигроскопичностью, запрещается длительное время держать открытым бачок для нее.

Проверка уровня охлаждающей жидкости

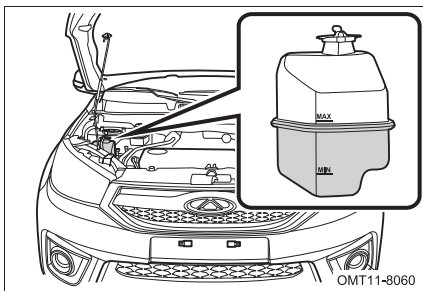

На непрогретом двигателе уровень охлаждающей жидкости должен находиться между отметками MAX (максимум) и MIN (минимум) на корпусе расширительного бачка. Если уровень достиг отметки MIN или опустился ниже ее, следует долить охлаждающую жидкость.

■ Добавление охлаждающей жидкости

1. Откройте пробку расширительного бачка и долейте охлаждающую жидкость до отметки MAX.
2. Запустите двигатель и прогрейте его до нормальной рабочей температуры охлаждающей жидкости. Постоянно контролируйте уровень охлаждающей жидкости и, если уровень стал ниже отметки MIN, доливайте ее до тех пор, пока уровень не перестанет падать.

 **ОСТОРОЖНО**

Если уровень охлаждающей жидкости падает слишком быстро, проверьте радиатор, шланги и жидкостный насос на наличие утечек.

3. Выключите двигатель и после его остывания проверьте, соответствует ли норме уровень охлаждающей жидкости. Если нет, то повторяйте указанные выше действия до тех пор, пока уровень не достигнет нормы.
4. Надежно закройте пробку расширительного бачка.

Используйте только охлаждающую жидкость, рекомендованную компанией Chery. Информация о типе и количестве заливаемой охлаждающей жидкости приведена в разделе «Система охлаждения двигателя» главы 9.

⚠ ОПАСНОСТЬ

Если нужно долить охлаждающую жидкость на горячем двигателе, сначала следует слегка приоткрыть пробку расширительного бачка, чтобы снизить внутреннее давление в системе не допустить выплескивания горячей жидкости и избежать ожогов, немного подождать и только тогда снять пробку.

👁 ОСТОРОЖНО

- Не используйте охлаждающую жидкость низкого качества.
- Запрещается смешивать охлаждающие жидкости разных цветов и характеристик.
- Старайтесь избежать попадания охлаждающей жидкости на любые компоненты двигателя.

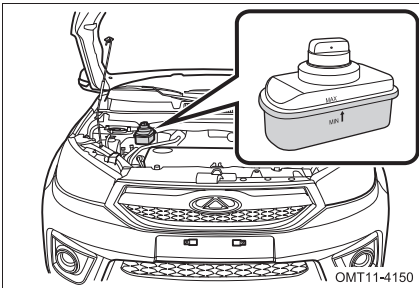
Проверка уровня рабочей жидкости усилителя рулевого управления

Уровень рабочей жидкости усилителя рулевого управления должен находиться между метками MAX (максимум) и MIN (минимум) на стенке бачка.

Если уровень достиг метки MIN или ниже ее, следует долить рабочую жидкость усилителя рулевого управления.

Если имеется признак утечки, ненормальный шум или необычное срабатывание, проверьте, не слишком ли низкий уровень рабочей жидкости усилителя рулевого управления. Если причина не обнаружена, как можно скорее обратитесь на сервисную станцию официального дилера Chery для проверки и ремонта.

Используйте только рабочую жидкость усилителя рулевого управления, рекомендованную компанией Chery. Информация о типе и количестве заливаемой рабочей жидкости усилителя рулевого управления приведена в разделе «Система рулевого управления» главы 9.

Проверка радиатора и конденсера кондиционера

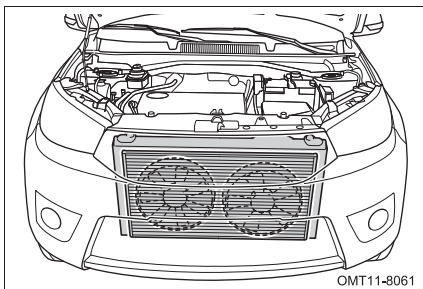

Проверьте, не засорены ли радиатор и конденсатор листьями, грязью или насекомыми, очистите их при необходимости. Проверьте установку и соединения шлангов, наличие коррозии и т.д.





Проверка натяжения приводного ремня

1. Поверните выключатель (замок) зажигания в положение OFF и подождите, пока приводные ремни остановятся, а двигатель остынет.
2. Нажмите пальцем на среднюю часть приводного ремня с усилием примерно 100 Н, чтобы проверить прогиб ремня. Максимально допустимая величина составляет 10 мм.
3. Если величина прогиба превышает допустимое значение, то для регулировки или замены обратитесь на сервисную станцию авторизованного дилера Chery.

ОСТОРОЖНО

Приводной ремень может вытянуться, поэтому его натяжение необходимо регулировать после определенного пробега.

Проверка давления воздуха в шинах

Давление в шинах в холодном состоянии			
		bar/psi 2.5/36	
			
215/65R16 98H 235/60R16 100H 215/60R17 96H		2.0/29	2.0/29
		2.0/29	2.0/29

OMT11-8070

Проверять давление в шинах, в том числе запасного колеса (которым укомплектован ваш автомобиль), необходимо не реже одного раза в месяц.

Величина рекомендуемого давления воздуха в шинах, которая зависит от варианта исполнения автомобиля, приведена в специальной табличке на двери водителя.

Неправильное давление воздуха в шинах приводит к повышенному расходу топлива, сокращению срока службы шин и ухудшению устойчивости автомобиля. Поэтому поддерживайте нормальное давление воздуха в шинах.

ОПАСНОСТЬ

Убедитесь, что давление воздуха в шинах вашего автомобиля соответствует норме. В противном случае возникнут следующие условия, которые могут привести к происшествию с тяжелыми травмами или со смертельным случаем.

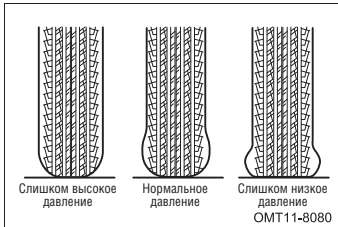

- Чрезмерный износ шин
- Неравномерный износ шин
- Ухудшение управляемости автомобиля
- Возможность разрушения шин из-за их перегрева
- Плохая герметизация борта шины
- Деформация колеса и/или отделение шины
- Повышение вероятности повреждения шин из-за плохих дорожных условий

 **ОСТОРОЖНО**

- Для измерения давления в шинах используйте шинный манометр. Давление воздуха следует проверять только на холодных шинах. Внешний вид шины может ввести в заблуждение.
- Если измерить давление воздуха в нагретых шинах (после нескольких километров пробега), то его величина будет выше указанного в табличке значения. Это нормальное явление.
- Колпачки вентилях шин должны устанавливаться должным образом. В противном случае в них попадет грязь. При потере колпачка нужно сразу же установить новый колпачок.
- Если шину приходится часто подкачивать, обратитесь на сервисную станцию официального дилера Chery.

Проверка шин

Проверьте, есть ли какие-либо порезы, посторонние предметы или неравномерный износ протектора шины.

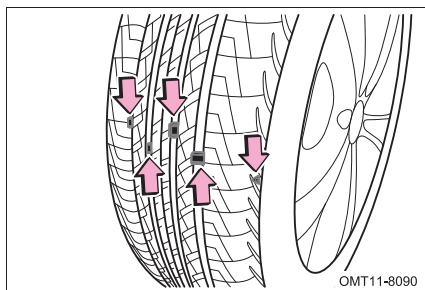

Проверьте, не видны ли индикаторы предельно допустимого износа протектора шины. Если остаточная глубина протектора шины достигает предельного значения, то становятся четко видны индикаторы износа. Появление индикаторов износа указывает на то, что свойства шин и безопасность при их эксплуатации серьезно ухудшились, и шины требуется заменить.

Если давление воздуха в шине часто падает или ее нельзя качественно отремонтировать из-за пореза или другого повреждения, она должна быть заменена.

 **ОСТОРОЖНО**

Если при движении автомобиля произошла утечка воздуха из шины, то следует прекратить движение. При движении даже на небольшое расстояние произойдет необратимое повреждение шины.

**Защита окружающей среды**

Проявляйте ответственность – не выбрасывайте отработавшие шины. Их следует утилизировать в соответствии с местным природоохранным законодательством.

Перестановка колес

Для обеспечения равномерного износа и увеличения срока службы комплекта шин рекомендуется менять местами колеса через каждые 10 тыс. км пробега. Но интервал для перестановки шин может меняться в зависимости от ваших приемов вождения и состояния дорожного покрытия.

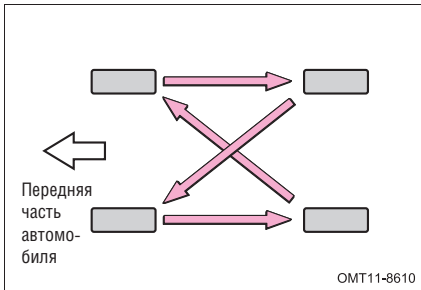

Автомобили с запасным колесом другого типоразмера, чем установленные на автомобиль

Описание процедуры перестановки колес приведено в разделе «Перестановка колес» главы 6.

**ОПАСНОСТЬ**

Чтобы исключить происшествия, следует соблюдать следующие меры предосторожности. В противном случае управляемость автомобиля может ухудшиться, что приведет к происшествию с серьезными травмами или смертельным случаем.

- Запрещается устанавливать на автомобиль шины разных изготовителей, моделей или с разным рисунком протектора.
- Не используйте одновременно шины, значительно различающиеся между собой по износу протектора.
- Не используйте шины, размер которых не соответствует рекомендациям компании Chery.
- Запрещается использовать шины разной конструкции (радиальные и диагональные).
- Не используйте шины, которые эксплуатировались на другом автомобиле.
- Не используйте шины, если вы не знаете, как они использовались ранее.

Проверка аккумуляторной батареи

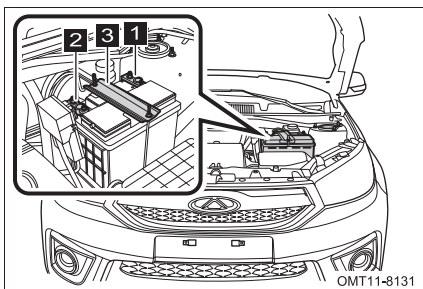

- 1** «Отрицательный» вывод аккумуляторной батареи
- 2** «Положительный» вывод аккумуляторной батареи
- 3** Прижимная планка

Проверьте, нет ли коррозии на выводах аккумуляторной батареи, не ослабла ли затяжка, нет ли трещин зажимов проводов, и не ослабла ли затяжка прижимной планки.

Ваш автомобиль оснащен необслуживаемой аккумуляторной батареей. Использование аккумуляторных батарей других типов не рекомендуется. При необходимости замены новая аккумуляторная батарея должна иметь такие же параметры, как и заменяемая батарея. Для замены аккумуляторной батареи рекомендуем обращаться на сервисную станцию официального дилера Chery.

Проверка предохранителей

Если электрооборудование не работает, проверьте исправность предохранителей. Если предохранители перегорели, их следует заменить.

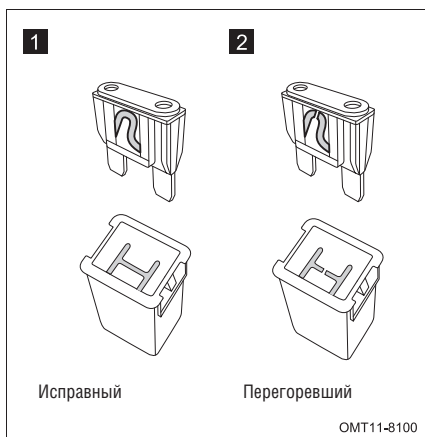

Вы можете определить исправность предохранителя с помощью следующей иллюстрации.

■ Проверка предохранителей в блоке предохранителей и реле в моторном отсеке

1. Выключите все потребители электроэнергии и зажигание.
2. Отсоедините «отрицательный» кабель от вывода аккумуляторной батареи.

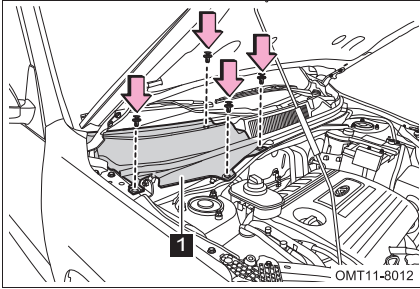

3. Снимите 4 фиксирующих пистона и переднюю правую панель под ветровым стеклом (1).

4. Снимите крышку с блока предохранителей и реле в моторном отсеке и поочередно проверьте подозреваемые предохранители с помощью схемы на внутренней стороне крышки блока.

Схема предохранителей и реле приведена также в разделе «Блок предохранителей и реле в моторном отсеке» этой главы.

■ Проверка предохранителей в блоке предохранителей и реле в передней панели

1. Выключите все потребители электроэнергии и зажигание.
2. Отсоедините «отрицательный» кабель от вывода аккумуляторной батареи.

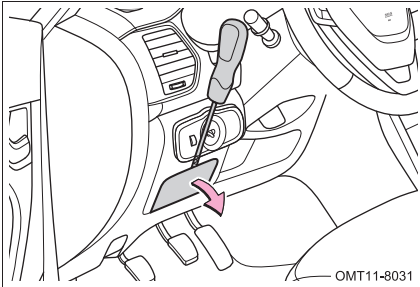

3. Для проверки предохранителей снимите крышку блока предохранителей и реле в салоне автомобиля.

4. Поочередно проверьте предохранители (которые, как вы подозреваете, могли перегореть) с помощью схемы расположения предохранителей в блоке.

Схема предохранителей и реле приведена также в разделе «Блок предохранителей и реле в передней панели» этой главы.

■ Замена плавких предохранителей

Описание процедуры замены предохранителей приведено в разделе «Замена предохранителей» главы 6.

Добавление жидкости в бачок омывателя

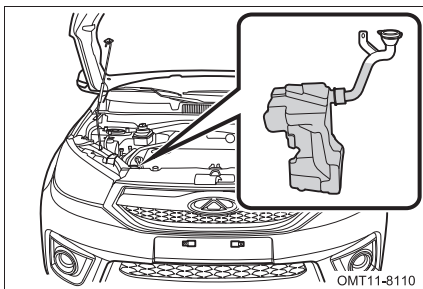

Если жидкость не поступает из распылителей форсунок омывателя, то вероятно, что ее нет в бачке омывателя. В этом случае выключите омыватель и долейте жидкость в бачок омывателя до соответствующего уровня.

👁 ОСТОРОЖНО

Не заливайте чистую воду в бачок омывателя, если температура наружного воздуха ниже 0°C. В противном случае вода замерзнет, и омыватель может выйти из строя.

Проверка щеток очистителей стекол

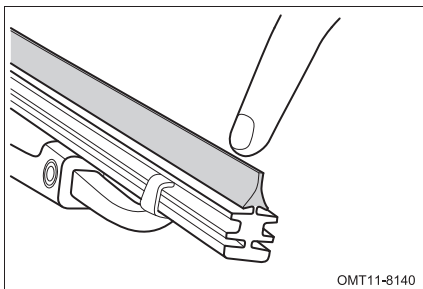

Проверяйте состояние рабочей кромки щетки очистителя ветрового стекла, проведя по ней пальцем. Если рабочая кромка щетки неровная, то она не обеспечит эффективной очистки ветрового стекла.

 **ОСТОРОЖНО**

- Запрещается использовать щетки очистителя на сухом стекле, что может привести к появлению царапин на нем и повреждению рабочих кромок щеток.
- Не следует использовать щетки очистителя для удаления со стекла изморози или льда.
- В зимний период во избежание повреждения щеток перед включением очистителя убедитесь, что они не примерзли к стеклу.

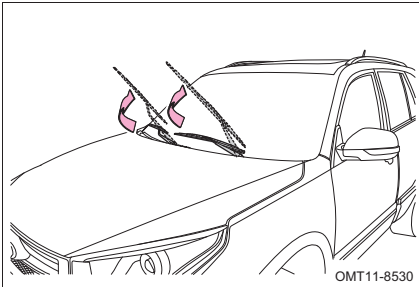
Замена щеток очистителей стекол
■ Замена щетки ветрового стекла

1. Поднимите рычаги очистителя ветрового стекла

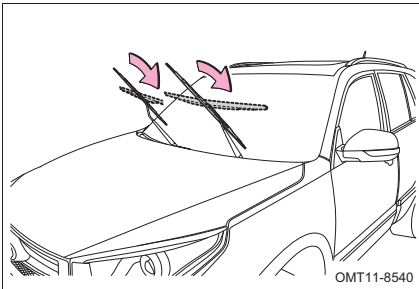

2. Поверните щетку в направлении, указанном стрелкой, чтобы она находилась под прямым углом к рычагу.

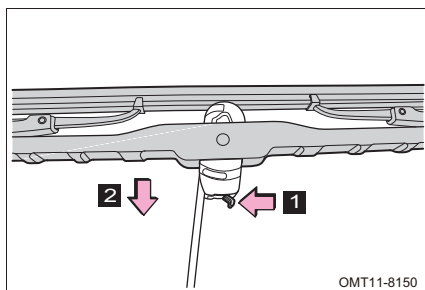

3. Для снятия потяните щетку в направлении, указанном стрелкой (2), нажимая и удерживая в нажатом положении прижимную деталь (1).

4. Установите новую щетку в обратной последовательности и убедитесь, что она надежно закреплена на рычаге.
5. Убедитесь в том, что щетки очистителя ветрового стекла нормально очищают стекло.

■ Замена щетки очистителя заднего стекла

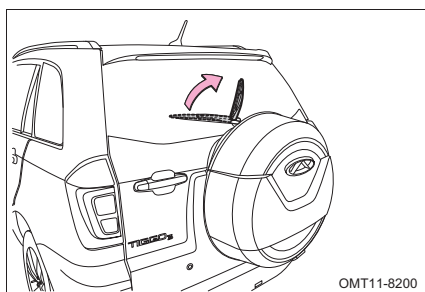

1. Поднимите рычаг очистителя заднего стекла.

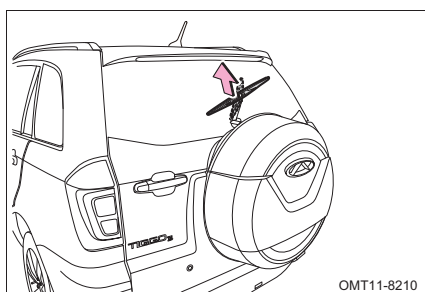

2. Поверните щетку на достаточный угол и отсоедините крепление щетки к рычагу от углубления защелки.

3. Установите новую щетку в обратной последовательности и убедитесь, что щетка установлена на место.
4. Убедитесь в том, что щетка очистителя заднего стекла нормально очищает заднее стекло.



CHERY

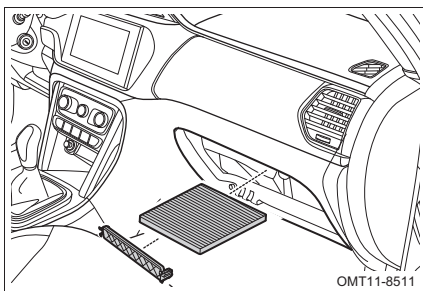

4. Правильно вставьте в гнездо чистый фильтрующий элемент и надежно установите крышку гнезда. Установите на место перчаточный ящик.

 **ОСТОРОЖНО**

- Использование системы вентиляции и кондиционирования воздуха без фильтра приведет к ухудшению эффективности ее работы и попаданию пыли в салон.
- Рекомендуется проверять состояние фильтра вентиляции салона через каждые 5000 км пробега и заменять его при необходимости.
- Запрещено промывать фильтр водой.

Замена ламп

■ Расположение ламп передних приборов освещения и сигнализации

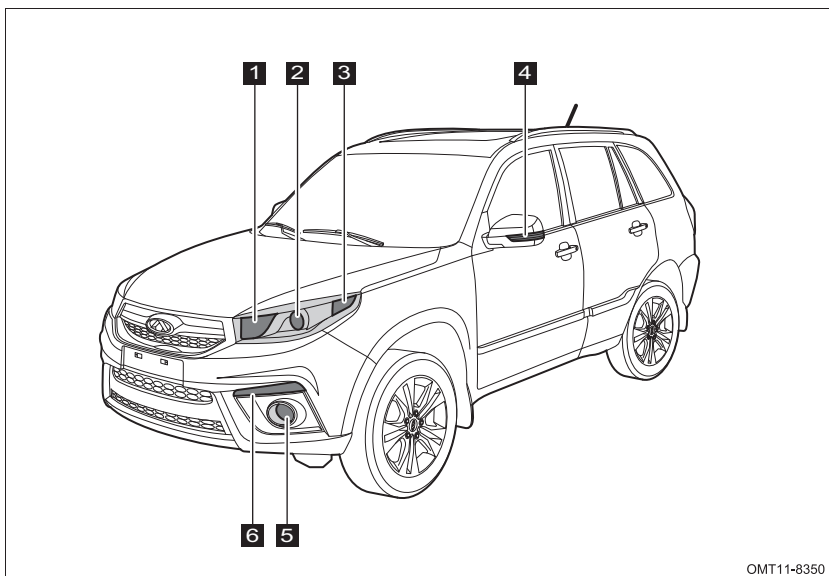

OMT11-8350

- 1** Передний габаритный фонарь
Фара дальнего света
- 2** Фара ближнего света
- 3** Передний указатель поворота

- 4** Боковой повторитель указателя поворота
- 5** Противотуманные фары
- 6** Дневные ходовые огни

■ Расположение ламп задних приборов освещения и сигнализации

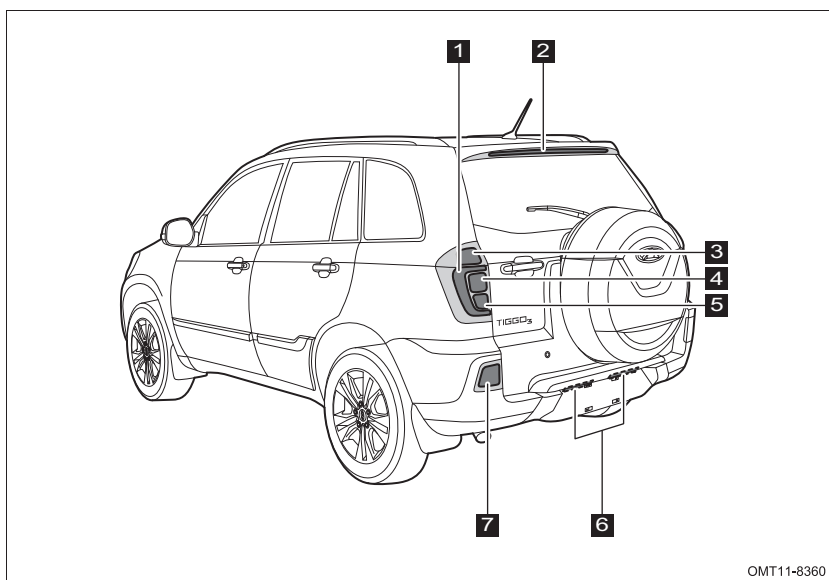

1 Задний габаритный фонарь

2 Дополнительный стоп-сигнал

3 Стоп-сигнал

4 Задний указатель поворота

5 Фонарь заднего хода

6 Фонарь освещения регистрационного знака

7 Задний противотуманный фонарь

Перед заменой ламп нужно перевести выключатель (замок) зажигания в положение OFF и выключить все приборы освещения и сигнализации.

ОПАСНОСТЬ

Во избежание ожога не меняйте лампы, пока они не остыли.

ОСТОРОЖНО

- Используйте только лампы, рекомендованные компанией Chery.
- При замене лампочки не прикасайтесь к ее стеклянной колбе руками без перчаток. Это приведет к загрязнению поверхности колбы и значительному сокращению срока службы.

■ Тип ламп

Назначение лампы	Тип и мощность лампы (модель/тип)
Фара (ближний свет/дальний свет)	H7/H1
Передний габаритный фонарь	W5W
Дневные ходовые огни	Светодиод
Противотуманная фара	H7
Задний габаритный фонарь	Светодиод
Стоп-сигнал	P21W
Задний противотуманный фонарь	P21W
Фонарь освещения регистрационного знака	W5W
Верхний стоп-сигнал	Светодиод
Передний указатель поворота	WY21W
Задний указатель поворота	PY21W
Фонарь заднего хода	W16W
Боковой повторитель указателя поворота	Светодиод
Передний плафон освещения салона	C10W
Задний плафон освещения салона	C10W

■ Замена лампы фары ближнего света

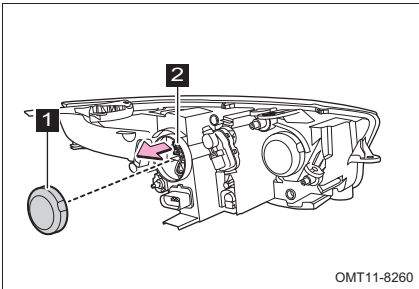

1. Снимите пылезащитную крышку фары ближнего света **1** и отсоедините разъем фары **2**.

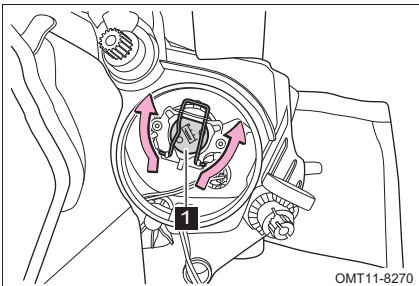

2. Отсоедините фиксирующий зажим и извлеките лампу фары ближнего света **1**.

3. Установите новую лампу фары ближнего света в последовательности, обратной снятию.

■ Замена лампы фары дальнего света

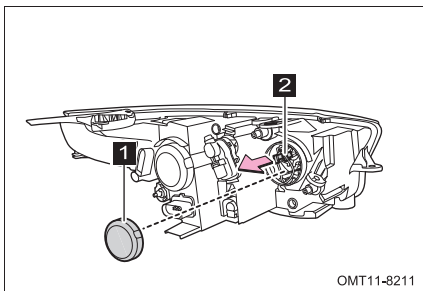

1. Снимите пылезащитную крышку фары дальнего света **1** и отсоедините разъем фары **2**.

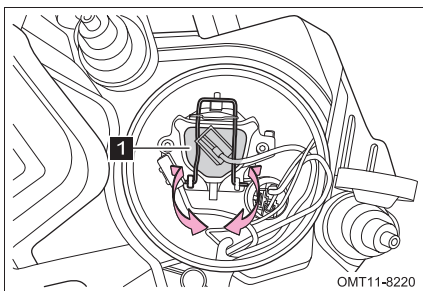

2. Отсоедините фиксирующий зажим и извлеките лампу фары дальнего света **1**.

3. Установите новую лампу фары дальнего света в последовательности, обратной снятию.

■ Замена лампы переднего указателя поворота

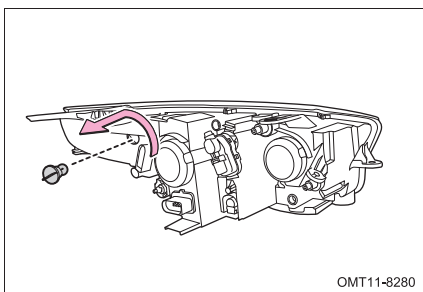

1. Поверните патрон лампы против часовой стрелки, чтобы извлечь его.

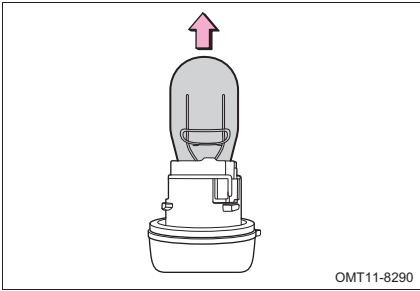

2. Извлеките лампу из патрона.

3. Установите новую лампу переднего указателя поворота, а затем установите на место все детали в блок фар/фонарей в последовательности, обратной их снятию.

■ Замена лампы переднего габаритного фонаря

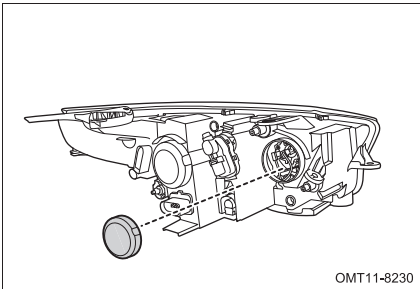

1. Снимите крышку корпуса фары дальнего света.

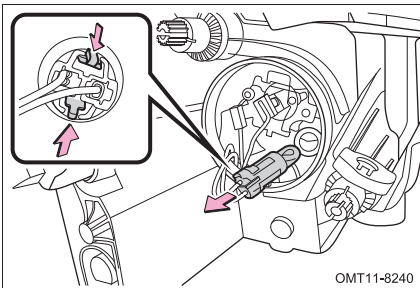

2. Нажмите вниз зажим крепления, чтобы снять патрон лампы.

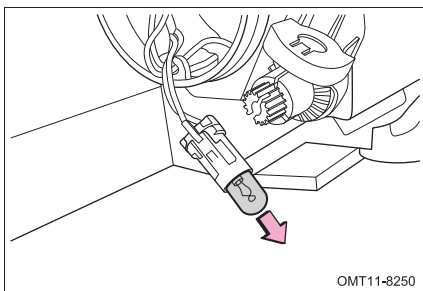

3. Извлеките лампу из патрона.

4. Установите новую лампу в патрон и установите патрон с лампой в блок фар/фонарей в последовательности, обратной снятию.

■ Замена лампы фонаря освещения регистрационного знака.

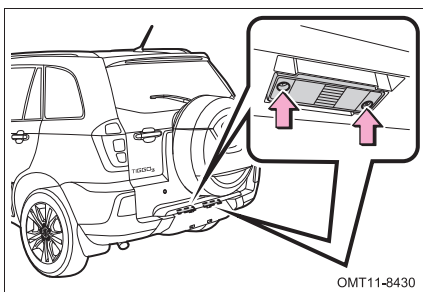

1. Отверните с помощью отвертки два винта крепления.

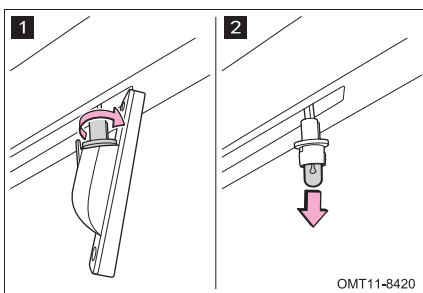

2. Поверните разъем в направлении против часовой стрелки, чтобы отделить рассеиватель и патрон лампы.

3. Извлеките лампу из патрона.

4. Установите новую лампу, а затем установите на место фонарь освещения регистрационного знака в последовательности, обратной снятию.

■ **Замена лампы переднего плафона освещения салона**

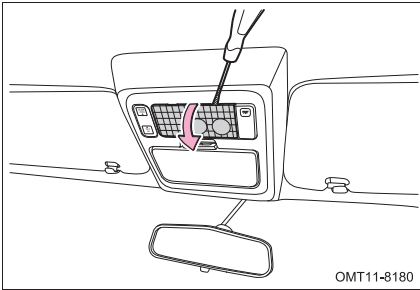

1. С помощью плоской отвертки, обернутой изоляцией, отделите рассеиватель.

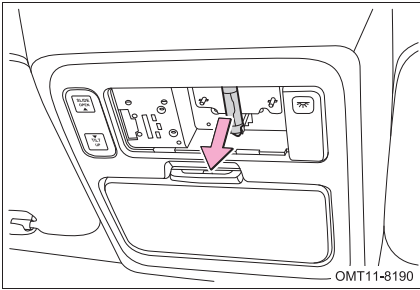

2. Снимите перегоревшую лампу.

3. Установите новую лампу в патрон и установите патрон с лампой в передний плафон освещения салона в последовательности, обратной снятию.

■ **Замена лампы заднего плафона освещения салона**

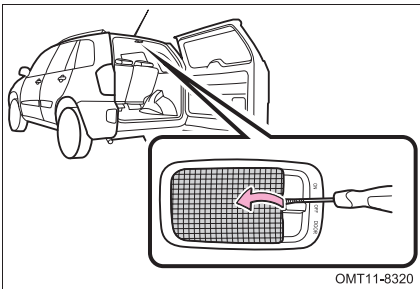

1. С помощью плоской отвертки, обернутой изоляцией, отделите рассеиватель.

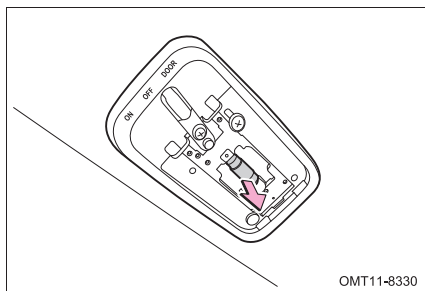

2. Снимите перегоревшую лампу.

3. Установите новую лампу в патрон и установите патрон с лампой в задний плафон освещения салона в последовательности, обратной снятию.

■ Прочие приборы освещения и сигнализации

Замену ламп прочих приборов освещения и сигнализации выполнить самостоятельно нельзя. Для этого нужно обратиться на сервисную станцию официального дилера Chery.

Ручная регулировка ближнего и дальнего света фар

Для регулировки фар ближнего и дальнего света вставьте отвертку в нужное регулировочное отверстие и поворачивайте ее в направлении по часовой стрелке или против часовой стрелки.

■ Способ регулировки левой фары

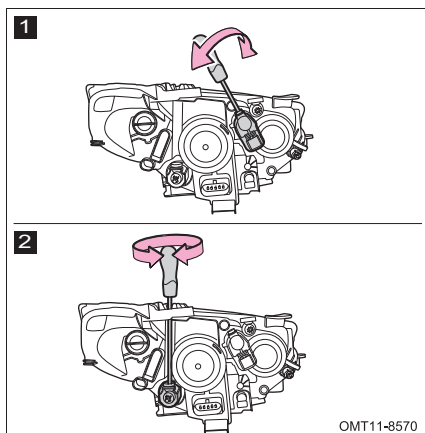

Регулировка фары ближнего света

1 Уменьшение/увеличение угла наклона светового пучка

Поверните отвертку по часовой стрелке: Угол наклона светового пучка увеличивается

Поверните отвертку против часовой стрелки: Угол наклона светового пучка уменьшается

2 Поворот светового пучка влево/вправо

Поверните отвертку по часовой стрелке: Световой пучок смещается вправо

Поверните отвертку против часовой стрелки: Световой пучок смещается влево

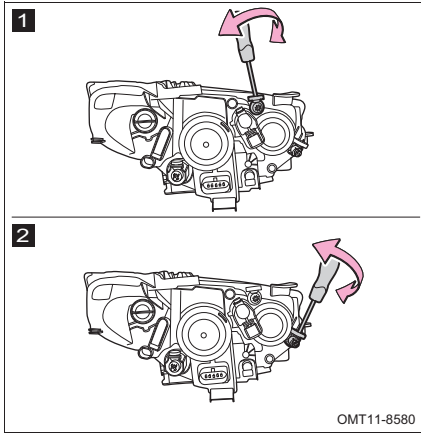

Регулировка фары дальнего света

- 1** Уменьшение/увеличение угла наклона светового пучка

Поверните отвертку по часовой стрелке: Угол наклона светового пучка увеличивается

Поверните отвертку против часовой стрелки: Угол наклона светового пучка уменьшается

- 2** Поворот светового пучка влево/вправо

Поверните отвертку по часовой стрелке: Световой пучок смещается влево

Поверните отвертку против часовой стрелки: Световой пучок смещается вправо

■ Способ регулировки правой фары

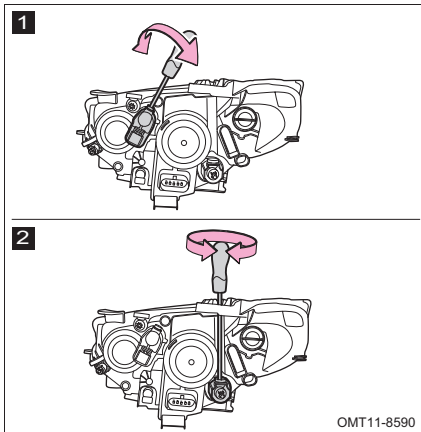

Регулировка фары ближнего света

- 1** Уменьшение/увеличение угла наклона светового пучка

Поверните отвертку по часовой стрелке: Угол наклона светового пучка увеличивается

Поверните отвертку против часовой стрелки: Угол наклона светового пучка уменьшается

- 2** Поворот светового пучка влево/вправо

Поверните отвертку по часовой стрелке: Световой пучок смещается влево

Поверните отвертку против часовой стрелки: Световой пучок смещается вправо

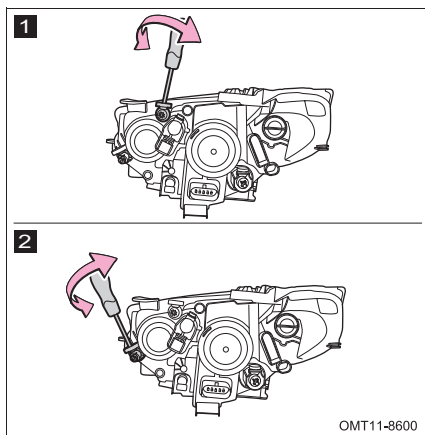

Регулировка фары дальнего света

1 Уменьшение/увеличение угла наклона светового пучка

Поверните отвертку по часовой стрелке: Угол наклона светового пучка увеличивается

Поверните отвертку против часовой стрелки: Угол наклона светового пучка уменьшается

2 Поворот светового пучка влево/вправо

Поверните отвертку по часовой стрелке: Световой пучок смещается влево

Поверните отвертку против часовой стрелки: Световой пучок смещается вправо

 **ОСТОРОЖНО**

Регулируйте световые пучки фар в соответствии с Правилами дорожного движения.

■ Мойка автомобиля

Для мойки автомобиля нужно использовать только холодную или теплую воду. При использовании моек высокого давления вода может попасть в салон автомобиля.

ОСТОРОЖНО

Перед использованием автоматической мойки выключите систему кондиционирования воздуха и закройте все стекла.

■ Мойка автомобиля вручную

При использовании моющего средства смывайте его большим количеством чистой воды, затем протрите кузов сухой тканью.

ОСТОРОЖНО

- Запрещается мойка двигателя или моторного отсека вашего автомобиля струей воды.
- Начав движение после мойки автомобиля, несколько раз нажмите педаль тормоза для удаления воды с тормозных дисков.
- При регулярном движении по пыльным дорогам рекомендуется не реже одного раза в месяц промывать ходовую часть автомобиля.

■ Очистка кожаной обивки салона

Протрите кожаную обивку влажной хлопковой тканью или полотенцем и просушите ее чистой мягкой тканью. Сильно загрязненную поверхность нужно очищать нейтральными моющими средствами, например, пенным мыльным очистителем.

При нормальных условиях эксплуатации рекомендуется раз в полгода обрабатывать натуральную кожу специальными средствами для ухода за ней.

ОСТОРОЖНО

При очистке не допускайте переувлажнения натуральной кожи. Особенно следите за тем, чтобы вода не попадала внутрь швов обивки из натуральной кожи.

■ Очистка фар

Для очистки фар пользуйтесь профессиональными химическими растворителями. Не протирайте сухие фары, чтобы не поцарапать их, и не используйте для очистки острые предметы. Не направляйте струю воды на заднюю часть корпуса фары, чтобы исключить попадание воды внутрь и повреждение фары.

■ Очистка заднего стекла

Для очистки заднего стекла пользуйтесь только мягкой тканью, чтобы не повредить обогреватель заднего стекла. Не пользуйтесь для этого предметами с острыми краями или растворителями.

■ Уход за колесами

Во избежание коррозии регулярно мойте все колеса водным раствором нейтрального моющего средства. Запрещается использование жестких щеток, чтобы не повредить защитное покрытие колес.

■ Антикоррозийная обработка днища кузова

Днище кузова автомобиля имеет антикоррозионное покрытие. Регулярно проверяйте состояние этого покрытия и обращайтесь на сервисную станцию Chery для его восстановления.

■ Уход за лакокрасочным покрытием

Для сохранения хорошего внешнего вида автомобиля следует один или два раза в год обрабатывать кузов полировальным составом.

Мелкий ремонт лакокрасочного покрытия кузова (сколы, царапины, истирание) следует проводить на сервисной станции официального дилера Chery.

 **ОСТОРОЖНО**

Для продления срока службы лакокрасочного покрытия вовремя удаляйте такие вредные загрязнения, как птичий помет, смолы, следы насекомых, масляные пятна и т.д.

9-1. Идентификационный номер автомобиля (VIN)	334
9-2. Технические характеристики	336
Модель и тип автомобиля ...	336
Габаритные размеры автомобиля	337
Масса	338
Ходовые качества	339
Характеристики двигателя..	340
Автоматическая бесступенчатая трансмиссия.....	341
Механическая коробка передач	342
Система питания	342
Система смазки	343
Система охлаждения двигателя	344
Система зажигания	344
Подвеска	344
Рулевое управление	345
Тормозная система	345
Углы установки колес.....	346
Колеса и шины	346
Заправочные емкости.....	347
Аккумуляторная батарея	347

9-1. Идентификационный номер автомобиля (VIN)

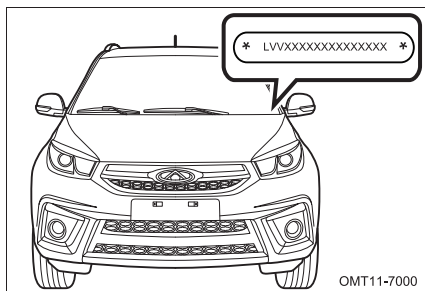

Идентификационный номер автомобиля (VIN) нанесен в верхнем левом углу передней панели и виден снаружи автомобиля через ветровое стекло.

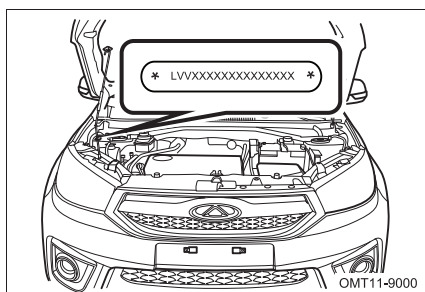

Идентификационный номер автомобиля (VIN) нанесен также на верхней опоре амортизаторной стойки в моторном отсеке.

 **ОСТОРОЖНО**

Запрещено повреждать идентификационный номер автомобиля (VIN) или места вокруг него (закрывать, закрасивать, вырезать, проваривать, сверлить или удалять).

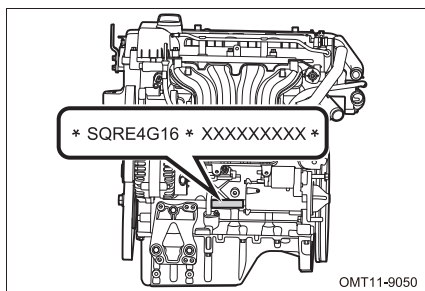

Номер двигателя выбит на блоке цилиндров (автомобиль с двигателем 1.6 L).

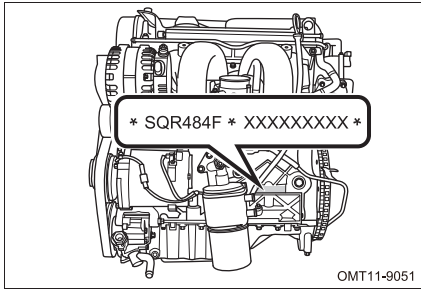

Номер двигателя выбит на блоке цилиндров под выпускным коллектором (автомобили с двигателем 2.0 L).

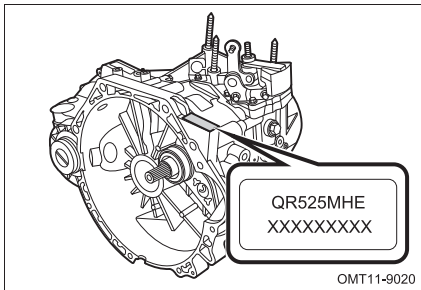

Номер коробки передач (автомобиль с двигателем 1.6 L) выбит на ее картере.

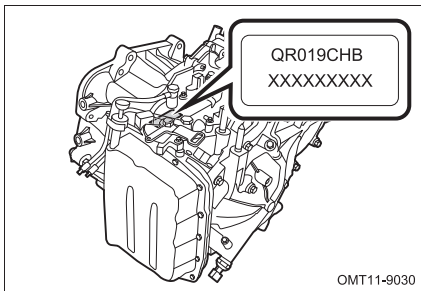

Номер коробки передач (автомобиль с двигателем 1.6 L и автоматической бесступенчатой коробкой передач) выбит на ее картере.

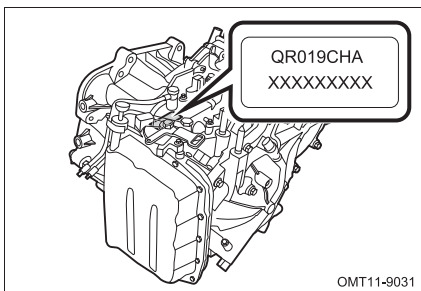

Номер коробки передач (автомобиль с двигателем 2,0 L и автоматической бесступенчатой коробкой передач) выбит на ее картере.

Глава 9. ХАРАКТЕРИСТИКИ АВТОМОБИЛЯ

9-2. Технические характеристики

Модель и тип автомобиля

Модель и тип автомобиля указаны в таблице 1.

Таблица 1 Модель и тип автомобиля

Модель автомобиля	1,6 L	2.0 L
Тип автомобиля	Передний привод (4x2), передние управляемые колеса, двигатель расположен спереди, кузов двухобъемный, пятидверный, пятиместный, грузопассажирский, левостороннее рулевое управление	
Модель двигателя	SQRE4G16	SQR484F
Тип двигателя	Вертикальный, рядный, 4-цилиндровый, 4-тактный, с жидкостным охлаждением и двумя верхними распределительными валами, двойное независимое управление системой VVT и VIS	Вертикальный, рядный 4-тактный, 4-цилиндровый, жидкостного охлаждения, два верхних распредвала
Система питания	Электронная система распределенного последовательного впрыска топлива	
Модель коробки передач	QR525MHJ (механическая)	QR019CHA (автоматическая)
	QR019CHB (автоматическая)	

Габаритные размеры автомобиля

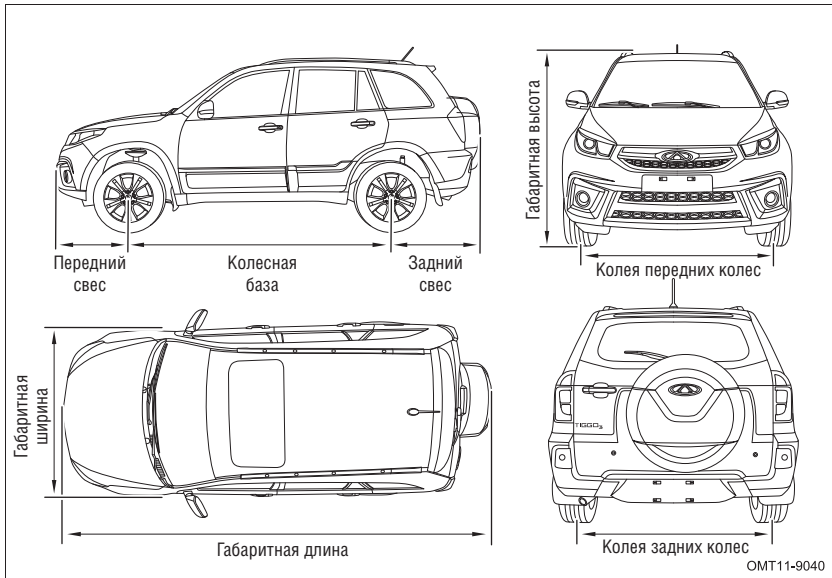

Основные размерные показатели автомобиля приведены в таблице 2.

Таблица 2 Основные размерные показатели автомобиля

Модель автомобиля		1.6 L	2.0 L
Габаритные размеры	Длина (мм)	4419	4419
	Ширина (мм)	1765	1765
	Высота (мм)	1651	1651
Колесная база (мм)		2510	
Колея	Передний (мм)	1500	
	Задний (мм)	1495	
Свесы	Передний (мм)	865	863
	Задний (мм)	1045	1046

Масса

Весовые параметры и число мест в автомобиле приведены в таблице 3.

Таблица 3. Параметры массы и число мест в автомобиле

Позиции		Значение		
Модель автомобиля		1.6 L MT	1.6 L CVT	2.0 L CVT
Снаряженная масса автомобиля (кг)		1380	1405	1420
Допустимая грузоподъемность автомобиля (включая пассажиров) (кг)		375		
Технически допустимая полная масса автомобиля (кг)		1755	1780	1795
Распределение технически допустимой полной массы автомобиля	Передняя ось (кг)	1000	1000	927
	Задняя ось (кг)	1200	1200	868
Число пассажиров (включая водителя)		5		

Ходовые качества

Основные характеристики автомобиля приведены в таблице 4.

Таблица 4 Основные характеристики (параметры) автомобиля

Позиции		Значение			
Модель автомобиля		1.6 L MT	1.6 L CVT	2.0 L CVT	
Параметры проходимости	Минимальный дорожный просвет (мм)		132		
	Минимальный диаметр разворота	Направо (м)	10,5		
		Налево (м)	11,3		
	Угол въезда (°)		23		
	Угол съезда (°)		20		
	Угол продольной проходимости	Снаряженный автомобиль (°)	20		
		Автомобиль с полной нагрузкой (°)	17		
Динамические показатели	Максимальная скорость (км/ч)		175	165	170
	Максимальный преодолеваемый подъем (%)		36		38

Характеристики двигателя

Конструктивные характеристики и основные показатели двигателя приведены в таблице 5.

Таблица 5 Характеристики двигателя

Модель двигателя	SQRE4G16	SQR484F
Тип двигателя	Вертикальный, рядный, 4-цилиндровый, 4-тактный, с жидкостным охлаждением и двумя верхними распределительными валами, двойное независимое управление системой VVT и VIS	Вертикальный, рядный 4-тактный, 4-цилиндровый, жидкостного охлаждения, два верхних распределителя
Диаметр цилиндра (мм)	77	83,5
Ход поршня (мм)	85,8	90
Рабочий объем (куб. см)	1598	1971
Степень сжатия	11	10
Максимальная мощность (кВт)	93	100
Обороты максимальной мощности (об/мин)	6150	5750
Максимальная полезная мощность (кВт)	93	100
Обороты максимальной полезной мощности (об/мин)	6150	5750
Максимальный крутящий момент (Нм)	160	180
Частота вращения коленчатого вала при максимальном крутящем моменте (об/мин)	3900	4300 - 4500

Автоматическая бесступенчатая трансмиссия

Автоматическая бесступенчатая трансмиссия имеет два варианта исполнения QR019CHV (1.6 L) и QR019CHA (2.0 L). Передаточные отношения ступеней коробки передач приведены в таблице 6.

Таблица 6 Передаточные отношения

Модель коробки переада	QR019CHV	QR019CHA
Тип коробки переадач	CVT (Автоматическая бесступенчатая коробка переадач)	
Расположение	Поперечное	
Межосевое расстояние (мм)	204	
Максимальный входной крутящий момент (Н·м)	190	
Передаточное отношение главной переадачи	5,141	5,141
Общее передаточное отношение коробки переадач	5,432	
Минимальное передаточное отношение	0,440	0,427
Минимальное передаточное отношение главной переадачи	0,440	0,427
Минимальное общее передаточное отношение	2,262	2,104
Максимальное передаточное отношение	2,390	
Максимальное передаточное отношение главной переадачи	2,390	
Максимальное общее передаточное отношение	12,287	11,429

Механическая коробка передач

Модель механической коробки передач: QR525MHJ. Передаточные отношения ступеней коробки передач приведены в таблице 7.

Таблица 7 Передаточные числа

Модель коробки передач		QR525MHJ
Передаточные числа	1-я передача	3,909
	2-я передача	2,158
	3-я передача	1,379
	4-я передача	1,030
	5-я передача	0,821
	Передача заднего хода	3,417
	Передаточное отношение главной передачи	4,313

Система питания

Параметры системы питания приведены в таблице 8.

Таблица 8 Система питания

Модель двигателя		SQRE4G16	SQR484F
Топливо		Неэтилированный бензин с октановым числом не ниже 92	
Октановое число		Октановое число не ниже 92	
Топливный бак	Тип	Из пластмассы	
	Емкость	55 L	
Топливный насос		Электрический	

Рекомендуемое топливо

Используйте только указанный в таблице сорт бензина, либо бензин более высокого качества.

 **ОСТОРОЖНО**

- Использование бензина более низкого сорта приведет к повреждению двигателя.
- Используйте только неэтилированный бензин. Использование этилированного бензина приведет к выходу из строя трехкомпонентного каталитического нейтрализатора и повышению уровня токсичности отработавших газов.

Система смазки

Параметры системы смазки приведены в таблице 9.

Таблица 9 Параметры системы смазки

Модель двигателя	SQRE4G16	SQR484F
Заправочная емкость	4,0 ± 0,5 л	
Сорт масла	SAE 10W-40 (SM или выше)	Летнее: SAE 10W-40 (SM или выше) SAE 5W-40 (SM или выше)

Выбор масла

Индекс 10W в обозначении 10W-40 указывает на характеристику масла, которая обеспечивает возможность запуска двигателя при низких температурах. Масло с более низким числом перед буквой W обеспечивает более легкий запуск двигателя при низких температурах.

Число 40 в обозначении 10W-40 указывает вязкость масла при рабочей температуре. Масло с более высокой вязкостью лучше подходит для работы двигателя с высокой частотой вращения коленчатого вала или при высоких эксплуатационных нагрузках.

 ОСТОРОЖНО

- Во избежание повреждения двигателя используйте только указанное в приведенной выше таблице моторное масло. В регионах с очень низкими зимними температурами следует использовать зимнее моторное масло вязкостью SAE 5W-40 (класс SM или выше).
- При замене или добавлении масла его уровень не должен превышать отметку максимального значения.
- Во избежание повреждения двигателя запрещается использование любых присадок к маслу.

Система охлаждения двигателя

Параметры системы охлаждения приведены в таблице 10.

Таблица 10 Система охлаждения

Модель автомобиля	1.6 L	2.0 L
Тип радиатора	Трубчато-ленточный, алюминиевый сплав	
Охлаждающая жидкость	Вместимость системы охлаждения: 7,5 л, деминерализованная вода и состав G11 в объемном соотношении 1:1, температура замерзания: -35°C	

Система зажигания

Модель свечей зажигания указана в таблице 11.

Таблица 11 Модель свечей зажигания

Модель двигателя	SQRE4G16	SQR484F
Модель свечей зажигания	3707AAG	FR7DTC

 **ОСТОРОЖНО**

- Используйте свечи зажигания только указанной модели.
- Не регулируйте зазор между электродами.

Подвеска

Конструкция подвески приведена в таблице 12.

Таблица 12 Подвеска

Модель автомобиля	1.6 L	2.0 L
Передняя подвеска	Независимая подвеска со стойками МакФерсон, высота не регулируется, конические спиральные пружины, амортизаторы двустороннего действия, со стабилизатором поперечной устойчивости	
Задняя подвеска	Независимая подвеска на продольных рычагах, высота не регулируется, винтовые пружины, амортизаторы двустороннего действия со стабилизатором поперечной устойчивости	

Рулевое управление

Конструкция системы рулевого управления приведена в таблице 13.

Таблица 13 Система рулевого управления

Модель автомобиля		1.6 L	2.0 L
Диаметр рулевого колеса (мм)		380	
Тип рулевого механизма		Шестерня-рейка	
Тип усилителя рулевого управления		Гидравлический	
Рабочая жидкость усилителя		Тип жидкости: ATF III. Уровень рабочей жидкости должен находиться между метками MAX и MIN.	
Тип рулевой колонки		Механическая рулевая колонка	
Диапазон регулировки положения рулевого колеса	Вверх-вниз (мм)	27,2	
	Вперед-назад (мм)	не регулируется	
Предельные положения рулевого колеса	Число оборотов рулевого колеса до упора	Влево	1,49
			1,49

Тормозная система

Параметры тормозной системы приведены в таблице 14.

Таблица 14 Тормозная система

Модель автомобиля		1.6 L	2.0 L
Тормозная система (двухконтурная)	Передние колеса	Дисковые вентилируемые механизмы	
	Задние колеса	Дисковые механизмы с барабанами для стояночного тормоза	
Усилитель тормозной системы		Вакуумный	
Стояночный тормоз		Механический тросовый с приводом на задние колеса	
Тормозная жидкость		Тип жидкости: DOT-4. Уровень рабочей жидкости должен находиться между отметками MAX и MIN.	

Углы установки колес

Углы установки колес приведены в таблице 15.

Таблица 15 Параметры для регулировки углов установки колес
(ненагруженный автомобиль)

Позиции		Значение	
Модель автомобиля		1.6 L	2.0 L
Передние колеса	Развал	$-0,85^{\circ} \pm 1^{\circ}$	
	Продольный наклон оси поворота	$2^{\circ}50' \pm 45'$	
	Поперечный наклон оси поворота	$11^{\circ}30' \pm 45'$	
	Схождение	$0' \pm 5'$ (одно колесо)	
Задние колеса	Развал	$-54' \pm 30'$	
	Схождение	$-5' \pm 10'$ (одно колесо)	
Допустимая величина бокового увода		не более 3 м/км	

Колеса и шины

Модели шин и колес, давление воздуха в шинах и момент затяжки гаек крепления колес приведены в таблице 16.

Таблица 16 Модели шин и колес, давление воздуха в шинах и момент затяжки болтов крепления колес

Модель автомобиля		1.6 L	2.0 L
Модель шин		215/60R17 96H	
		T125/80R17 99M (запасное колесо)	
Размер обода		17 x 7J	
Давление воздуха в холодных шинах (кПа) (ненагруженный автомобиль)	Передние колеса	200	
	Задние колеса	200	
	и запасное колесо	250	
Момент затяжки гаек крепления колес		$110 \pm 10 \text{ Н} \cdot \text{м}$	

Заправочные емкости

Заправочные емкости для других рабочих жидкостей приведены в таблице 17.

Таблица 17 Типы и заправочные емкости для рабочих жидкостей

Название		Емкость	Марка, тип
Трансмиссионное масло	QR019CHB	8,0 ± 0,2 л	ATF SP-III
	QR019CHA	8,0 ± 0,2 л	ATF SP-III
	QR525MHJ	2,2 ± 0,1 л	API GL-4 75W-90
Жидкость омывателя ветрового стекла		4 л (для ав- томобиля с двигателем 1.6)/ 3,2 л (для авто- мобиля с двигателем 2.0 L)	Концентрированное сред- ство и вода, объемное соот- ношение 1:20

Аккумуляторная батарея

Модель аккумуляторной батареи указана в таблице 18.

Таблица 18 Аккумуляторная батарея

Название	Модель
Аккумуляторная батарея	12 В, 75 Ач

- А** Аварийный режим работы автоматической бесступенчатой трансмиссии 132
Автоматическая бесступенчатая трансмиссия 126
Аккумуляторная батарея 347
- Б** Багажное отделение 256
Блок предохранителей и реле в моторном отсеке 299
Блок предохранителей и реле в передней панели 303
Блок предохранителей и реле вентиляторов системы охлаждения двигателя (только для автомобилей 2.0 L CVT) 301
Блокировка замков дверей с помощью электропривода 73
Блокировка замков задних дверей от отпирания изнутри 73
Блокировка и разблокировка рулевого вала 123
Бокс для вещей в центральной консоли 252
Буксирная проушина 279
Буксировка неисправного автомобиля 277
- В** Внутреннее зеркало заднего вида 224
Во время движения 165
Вождение автомобиля на мокрой дороге 170
Вождение автомобиля по обледеневшим и заснеженным дорогам 173
Выключатель ESP OFF 145
Выключатель системы кондиционирования воздуха 211, 219
Выключение двигателя 125
- Г** Габаритные размеры автомобиля 337
- График технического обслуживания 294
- Д** Держатель для карточек 255
Детские удерживающие устройства с верхней стропой 117
Дневные ходовые огни 239
Добавление жидкости в бачок омывателя 316
- З** Задние сиденья 232
Задний плафон освещения салона 242
Замена колеса 263
Замена ламп 321
Замена щеток очистителей стекол 317
Замена элемента питания пульта дистанционного управления 66
Замок зажигания 122
Запирание автомобиля 167
Запирание и отпирание дверей с помощью механического ключа 70
Запирание, отпирание и открывание двери багажного отделения 71
Заправочные емкости 347
Запрос на проведение обслуживания 288
Запуск двигателя при попадании бензина на свечи зажигания 283
- И** Изменение конструкции и утилизация компонентов системы подушек безопасности .. 104
Изменение установленной скорости движения 148
Индикатор ESP OFF 60
Индикатор включения габаритных фонарей 53
Индикатор включения дальнего света фар 58

Индикатор включения дневных ходовых огней	55	Меры предосторожности при использовании подушек безопасности	102
Индикатор включения заднего противотуманного фонаря	58	Меры предосторожности при использовании системы кондиционирования воздуха .	215, 221
Индикатор включения противотуманных фар	58	Меры предосторожности при погрузке багажа	257
Индикатор включения системы круиз-контроля	56	Меры предосторожности при установке детского удерживающего устройства на сиденье переднего пассажира	115
Индикатор режима ECO (автомобиль с автоматической бесступенчатой коробкой передач)	60	Механическая коробка передач... ..	342
Индикатор режима SPT (автомобиль с автоматической бесступенчатой коробкой передач)	60	Многофункциональный дисплей... ..	46
Индикаторы включения указателей поворота	57	Модель и тип автомобиля.....	336
Инструмент и запасное колесо	262	Моторный отсек: общий вид.....	298
Информация, предоставляемая при обращении в компанию Chery	291	Н Наружные зеркала заднего вида с электроприводом	225
Использование ремней безопасности и меры предосторожности для беременных женщин	98	Нормальный запуск двигателя	124
Использование ремней безопасности и меры предосторожности при перевозке детей	97	О Обслуживание ремней безопасности	90
К Карман на спинке сиденья.....	255	Организация технического обслуживания	288
Карманы в обивке дверей.....	254	Отмена и восстановление работы системы круиз-контроля ..	149
Карта доставки автомобиля	28	Отработавшие газы	168
Ключ зажигания.....	64	Очистка датчиков системы помощи при движении задним ходом.....	155
Кнопка блокировки стеклоподъемников	83	П Панель управления автоматической системой кондиционирования воздуха	207
Кнопки управления на рулевом колесе	205	Панель управления аудиосистемой.....	180
Колеса и шины	346	Панель управления системой кондиционирования воздуха	216
Корректор фар	240	Пепельница	246
Л Лотки для мелких вещей.....	253	Перевозка пассажиров.....	167
М Меры предосторожности при буксировке	275	Перед запуском двигателя ...	124, 163
		Передние сиденья.....	231

Передний плафон освещения салона.....	241
Переключатель приборов освещения	237
Переключатель режимов распределения воздуха.....	209, 217
Переключатель режимов рециркуляции/подачи наружного воздуха	212, 220
Переключение на более низкую передачу	134
Переключение передач	133
Перестановка колес	313
Перечень работ по ремонту и техобслуживанию	288
Перчаточный ящик	252
Подвеска.....	344
Подголовники.....	233
Подготовка к подъему автомобиля домкратом	263
Подлокотник заднего центрального сиденья	249
Подсветка замка зажигания	243
Подушки безопасности водителя и переднего пассажира	100
Полка багажного отделения	256
Положения рычага селектора	127
Поручень	249
После запуска двигателя	164
Постановка автомобиля на стоянку	165
Потеря эффективности тормозной системы.....	139
Правильное использование ремня безопасности.....	90
Преднатяжители ремней безопасности (передние сиденья) ..	95
Преодоление водных препятствий	170
Прикуриватель	245
Приложение Chery Link	197
Пристегивание и отстегивание ремня безопасности.....	91

Проверка автомобиля перед поездкой: после запуска двигателя	125
Проверка аккумуляторной батареи	314
Проверка давления воздуха в шинах	311
Проверка и замена фильтра системы вентиляции салона.....	319
Проверка натяжения приводного ремня	310
Проверка предохранителей.....	314
Проверка радиатора и конденсера кондиционера.....	310
Проверка системы выпуска отработавших газов	168
Проверка уровня моторного масла	305
Проверка уровня охлаждающей жидкости	308
Проверка уровня рабочей жидкости в коробке передач (автомобиль с автоматической бесступенчатой коробкой передач)	307
Проверка уровня рабочей жидкости усилителя рулевого управления ..	309
Проверка уровня тормозной жидкости.....	307
Проверка шин	312
Проверка щеток очистителей стекол	316
Простые проверки.....	282
Противотуманные фары/фонари	239
Противоугонная система.....	76
Процедура запуска двигателя от аккумуляторной батареи другого автомобиля	285

P

Рабочая жидкость усилителя рулевого управления.....	146
Рабочий диапазон системы помощи при движении задним ходом	151
Радиоприемник	187

Регулировка по высоте верхнего крепления ремня безопасности (передние сиденья) 93

Регулировка положения рулевого колеса 79

Регулярное техническое обслуживание 296

Регулятор температуры 208, 216

Режим ECO 131

Режим Media (Носители данных) .. 188

Режим Setup (Настройки) 199

Режим SPT 131

Ремень безопасности центрального места заднего сиденья 93

Рулевое управление 345

Ручка изменения скорости вращения вентилятора 208, 217

Ручная блокировка замков дверей 72

Ручная регулировка ближнего и дальнего света фар 328

С

Световой сигнализатор системы подушек безопасности 57, 99

Сертификат регистрации владельца 30

Сигнализатор EPS 58

Сигнализатор минимального уровня топлива 57

Сигнализатор неисправности двигателя 59

Сигнализатор неисправности коробки передач (автомобиль с автоматической бесступенчатой коробкой передач) 55

Сигнализатор неисправности системы зарядки АКБ 59

Сигнализатор неисправности тормозной системы 53, 138

Сигнализатор непристегнутого ремня безопасности 52, 89

Сигнализатор низкого давления воздуха в шинах 61, 159

Сигнализатор низкого давления моторного масла 56

Сигнализатор перегрева охлаждающей жидкости двигателя 54

Сигнализатор системы ABS 52, 143

Сигнализатор системы ESP 60, 144

Сигнализатор стояночного тормоза 53

Система ABS: принцип действия 142

Система зажигания 344

Система иммобилайзера двигателя 75

Система охлаждения двигателя .. 344

Система питания 342

Система помощи при движении задним ходом 150

Система помощи при начале движения на подъеме 161

Система смазки 343

Смарт-ключ (пульт дистанционного управления) 65

Советы по вождению в зимних условиях 172

Спидометр 43

Способ обращения в компанию Chery 290

Стоянка на уклоне 166

Стояночный тормоз 135

Тахометр 43

Телефон 193

Техническое обслуживание «Лицом к лицу» 32

Тип трехточечных ремней безопасности 105

Типы детских удерживающих устройств 106

Тормозная жидкость 137

Тормозная система 135, 136, 345

Т

